



**TAUTOS
SUKILIMAS
1941**



Pilypas Narutis

PILYPAS NARUTIS

Lithuanian UPRISING

1941

Struggle for Independence

Caught

between Nazi-Germany
and

Soviet Empire

I

Oak Lawn, Illinois, USA

1994

Copyright, 1994
by Pilypas Narutis

All rights reserved. No part of
this book may be used or
reproduced in any manner
whatsoever without written
permission except in the case of
brief quotations embodied in
critical articles and reviews. For
information address the author

1994
A(LK) 31
994



01/3/01

Cover design by A. Sutkoviene
Printed in the United States of America
by McNaughton & Gunn Inc.
960 Woodland Drive, Saline, MI 48176

Library of Congress Catalog Card No. 94-092146

Pilypas Narutis

Tautos sukilimas

1941

Lietuvos nepriklausomybei
atstatyti

Pirmoji dalis

Be šūvio

Be šūvio

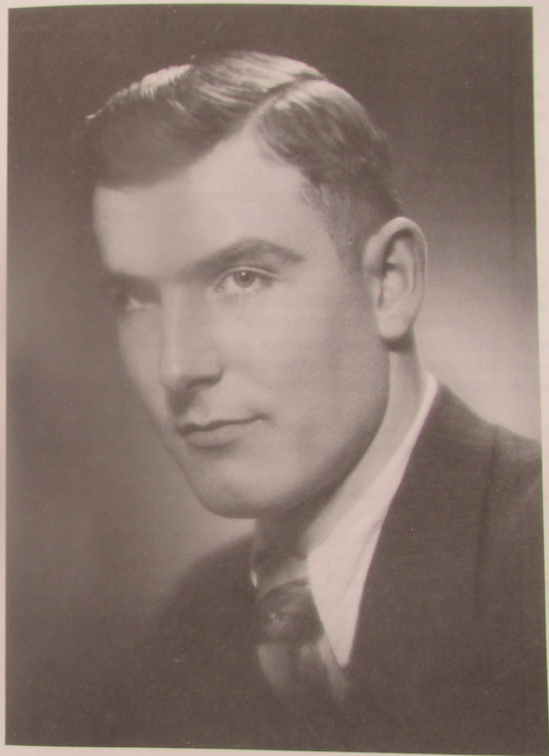

Pilypas Žukauskas - Narutis
Knygos autorius 1940/41 m.

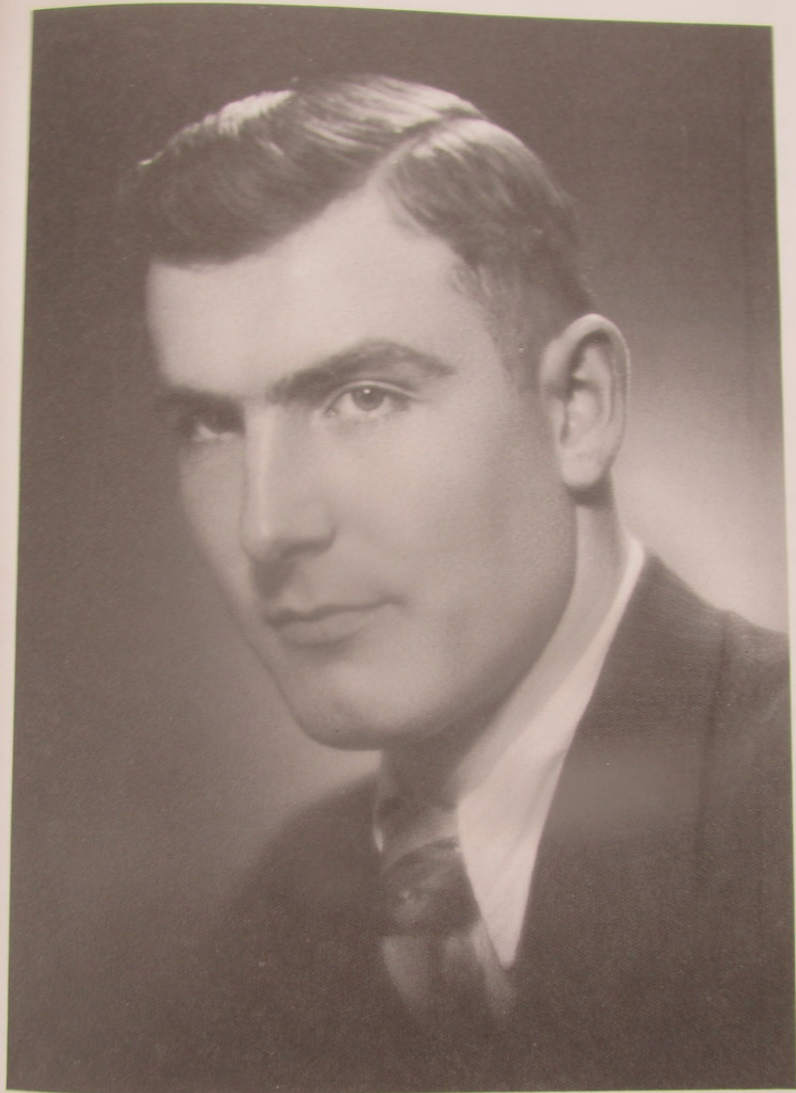

Pilypas Žukauskas - Narutis
Knygos autorius 1940/41 m.

Įvadas

Prezidentas - Tautos vadas - pabėgo. Krašto apsaugos ministras pabėgo. Kariuomenės vadas pasitinka Sovietų Sąjungos Raudonąją armiją, okupuojančią Lietuvą, o Ministras pirmininkas prašo tautą priešus mandagiai priimti.

Esu Vytauto Didžiojo Universiteto (VDU) trečiojo kurso studentas, Studentų Ateitininkų Sąjungos pirmininkas ir VDU Studentų Koalicijos pirmininkas, kai pamatau, kad sovietų tankai triukšmingai rieda Kauno miesto Laisvės alėja 1940 m. birželio 15 d. apie 17 val.

Vieniems tautos vadams jau birželio mėnesį iš krašto pabėgus, kitus liepos 11/18 dienomis areštavus ir išvežus į Sibirą, areštų ir trėmimų akivaizdoje lietuvių tauta liko nežinomybėje ir be vadų, kurie iki šio Lietuvos valstybiniam gyvenimui vadovavo.

Tolimesnį tautos likimą sprendė pati lietuvių tauta. Prie naujos lietuvių tautos iniciatyvos, atstatyti Lietuvos valstybinę nepriklausomybę, teko man prisidėti kartu su visa lietuviškąja studentija.

Šia knyga bandau dokumentuoti mano ir mano draugų pastangas kovoti prieš Staliną ir Hitlerį, du didžiausius Lietuvos ir laisvojo pasaulio priešus.

Kad ši knyga išvydo pasaulį dėkingas esu savo žmonai Elvyrai, kuri talkino ir dėjo daug pastangų.

Dėkingas esu knygą rengti padėjusiai Stasei Vanagaitei-Petersonienei, aktyvei laisvės kovų dalyvei.

Dėkoju dr. Kaziui Pernkui ir a.a. Broniui Kvikliui už leidimą pasinaudoti jų sukauptais archyviniais šaltiniais. Knygoje remtasi ir LB archyvo Čikagoje medžiaga.

Pilypas Narutis

Oak Lawn, Illinois, USA, 1994.VI.22

Lietuva norėjo būti neutrali

Įdomios datos.

- 1530 - 1584 - Rusijos Caras Jonas IV, "Žiaurusis" skelbia: " Rusija, į vakarus!.."
- 1700 - Caras Petras Didysis, Žiaurusis, "kerta langą į vakarus" - Petrapilis!
- 1917.X.07 - Leninas, Stalinas...pakeičia Carus : plečia Rusiją - komunistinį rojų - į visą pasaulį...
- 1918 vasario 16 - Nepriklausoma Lietuva
- 1918.III.23 - Vokietija pirmoji pripažįsta Lietuvą.
 - 1920.VII.12 - Sovietų Sąjunga (Leninas) pripažįsta Lietuvą su Mažąja Lietuva
 - 1920.VII.4 - Lenkija pripažįsta Lietuvą de facto bet ne de jure
- 1922 m. - Lietuvą pripažįsta visos pasaulio valstybės
- 1920 spalio 9 - Lenkija sulaužo X.7 pasirašytą Suvalkų sutartį, okupuoja Vilniaus kraštą ir Lietuvos sostinę Vilnių
- 1932 - 1933 - Stalinas sunaikina 7-milijonus ukrainiečių
- 1935 kovo 26 - Lietuva teisia nacius -"Mažasis Niurnbergas"
- 1938 kovo 18 - Lenkijos ultimatas Lietuvai

- 1939 kovo 22 - Vokietija (Hitleris) okupuoja Klaipėdos kraštą.
- 1939 rugpjūčio 23 - Molotovo-Ribbentropo paktas: Stalinas/Hitleris - dalinasi Lietuva
- rugsėjo 1 - Vokietija skelbia karą Lenkijai
- rugsėjo 8 - Ribbentropas kursto Lietuvą: "Rash, rash - atsiimkit Vilnių!". Lietuva skelbia neutralumą!
- rugsėjo 17 - Sovietai okupuoja Vilniaus kraštą
- rugsėjo 28 - Vokietija (Hitleris) parduoda Lietuvą sovietams
- spalio 8 - Maskvos bazės Estijoje - 25, 000 karių
- spalio 10 - Maskvos bazės Latvijoje - 30, 000 karių
- spalio 10 - Maskvos bazės Lietuvoje - 20, 000 karių: Vilniaus kraštas, apkarpytas, Lietuvai. - Maskvoje spausdinami žemėlapiai: Lietuva, Latvija, Estija - SSSR Respublikos
- spalio 11 - Maskvoje rašomos instrukcijos - 1/3 Lietuvos gyventojų į Sibirą .
- spalio 28 - Lietuvos kartuoženė įžygiuoja į Vilnių.
- lapkričio 28 - Sovietai užpuola Suomiją - pralaimi - 1940.III.1 - susitaiko su Suomija
- 1940 bal./geg. - Katyne (20 km. nuo Smolensko) Sovietai nužudo 15, 000 lenkų (4143 - karininkus).
- 1940 birželio 15 - Sovietai okupuoja Lietuvą
- birželio 16 - Sovietai okupuoja Latviją
- liepos 11-18 - Trėmimų į Sibirą pradžia: - 2000 inteligentų (Merkys, Bizauskas, Urbšys...)

- 1940 liepos 21 - Pulk. K. Škirpos ir Lietuvos
pasiuntinių protestai,
kad Sovietai Lietuvą okupavo
- rugpjūčio 3 - Lietuva aneksuota SSSR respublika
- rugpjūčio 5 - Latvija aneksuota SSSR respublika
- rugpjūčio 6 - Estija aneksuota SSSR respublika
- 1940 spal./lapkr. - Pogrindis ir LAF organizuojasi Lietuvoje
ir Berlyne
- 1941 sausio 10 - 7, 500, 000 aukso rublių Sovietai sumoka
Vokietijai už Suvalkijos žemių dalį
- vasario/kovo - 50. 000 repatriantų iš Lietuvos
išvažiuoja į Vokietiją
- balandžio 16 - LAF iš Berlyno praneša: - "Karas
gegužės 1-10 d."
- 1941 balandžio 22 - LAF suformuoja pagrindyje
Laikinąją Lietuvos Vyriausybę
- birželio 7/8/9 - Areštuojamas LAF Štabas Vilniuje ir
karininkai poligone
- 1941 birželio 14-15 - Trėmimas - 34, 260 Lietuvos
gyventojų į Sibirą
- birželio 15 - Trėmimai Latvijos ir Estijos gyventojų
- Berlyno LAF praneša:
"Karas birželio 18 -26 d.!"
- birželio 20 - LAF aliarmuoja pogrindį: "Karas čia pat!"
- 1941 birželio 22 - 3 val. r. Hitleris skelbia karą
Sovietams
- 1941 birželio 22 - 10 val. ryto LAF Štabo posėdis Kaune,
Žaliakalnyje, Senelių prieglaudoje,
nutaria: - sukilimą pradėti.
- I-ji policijos nuovada LAF rankose
- 15 val. Aleksoto LAF radijas
prabyla

- Prezidentūra LAF rankose
 - Kauno radiofonas LAF rankose
 - Kauno radijo stotis LAF rankose
 - Kauno paštas-telegrafas LAF rankose
 - Kaunas - (Vilijampolė, Senamiestis, Miesto centras, Žaliakalnis, Šančiai), LAF rankose
- 1941 birželio 23
- 9:28 val ryto per Kauno radiofoną LAF skelbia
 - Lietuvos Nepriklausomybės atstatymą ir Laikinąją Lietuvos Vyriausybę!
 - Kaunas pasipuošia tautinėmis vėliavomis
 - LAF potvarkis: "Buę Nepriklausomos Lietuvos valdininkai, grįžkite į savo vietas".
- 1941 birželio 24
- LAF laikraštis "Į Laisvę"
 - Kaunas ginasi
- 1941 birželio 24
- Pirmasis Laikiniosios Lietuvos Vyriausybės posėdis
 - Vokietis Floreht laisvame Kaune skelbia: "Aš Kauną užėmiau!"
 - LAF Vyr. Štabas persikelia į "Žaibo" spaustuvės patalpas
- birželio 25
- Į laisvąjį Kauną įžygiuoja vokiečių kariuomenė
- birželio 26
- Kaune laidojamos pirmosios sukilimo aukos
 - Geležinę uždangą staiga pakėlus, pamatome: visoje Lietuvoje Maskva vykdė genocidą - žudymus, trėmimus
- liepos 23
- Nacionalistų partijos pučas - nepasisėka

rugpjūt

rugpjūt

1941 rugsėj

1941 rugs

1943 kov

1943 lapkr

- rugpjūčio 5 - Vokiečiai nušalina Laikinaja Lietuvos Vyriausybę
- LAF masinė demonstracija Karo Muziejaus sodelyje: protestas dėl LL Vyriausybės nušalinimo
- rugpjūčio 28 - LAF viešoji veikla Lietuvoje siaurinama: panaikinami Apskričių LAF Štabai, lieka tik LAF Vyriausias Štabas
- 1941 rugsėjo 20 - LAF Vadovybė įteikė Vokietijos vyriausybei protestą dėl Laikinosios Lietuvos Vyriausybės nušalinimo.
- 1941 rugsėjo 26 - GeStaPo uždaro Lietuvių Aktyvistų Frontą.
- Antinacinės rezistencijos pradžia
- 1943 kovo 16 - Vokiečių okupacinei valdžiai nepasisekus sudaryti Lietuvoje SS-batalijoną, GeStaPo paėmė 46 Lietuvos įkaitus į Stutthofo kacetą.
- 1943 lapkričio 25 - Susikuria Vyriausias Lietuvos Išlaisvinimo Komitetas (VLIKas)

Vyskupo lazda

"Gandras, vokiečių išgąsdintas, tave nunešė į Piatigorsko¹ miestą Kaukaze..." - taip man mama (Veronika) aiškino, kai paklausiau, kodėl aš gimiau Piatigorske, o ne Lietuvoje.

"Ten, Piatigorske, skanūs narzanai (trykštantieji iš žemės vandens šaltiniai) teka..." - pasakodavo man sesuo Liucė, aštuoneriais metais už mane vyresnė, savo vaikystės įspūdžius iš Kaukazo prisimindama.

Aš buvau šeštasis, jauniausias, kai mama mane nešė per siaurus sriaunios Dniepro upės lieptus, grįždama iš bolševikinės Rusijos į Lietuvą. Tas perėjimas per plačią Dniepro upę 1920 metais, matyt, buvo labai grėsmingas, nes dažnai mama prisimindavo: "Tave nešiau ant rankų, Marytė, įsitvėrusi į mano skverną drebėdama sekė, Liucija su Julija šiaip taip pamažu slinko į priekį, padėdamos nešti ryšulius, o Eleną reikėjo tiesiog stumti, nes visa drebėjo, kai reikėjo eiti per aukštą, ilgą, Dniepro upės lieptą, o ant liepto buvę padėtos siauros judančios lentos ir pro plyšius po kojomis, žemai, matėsi grėsmingai sriauni upės srovė. Mūsų toji vilkstinė buvo tokia: Julija 16 metų, Elenutė 14 metų, Liucija 8 metų, Marytė 4 metų. Tu, Pilypai, vystyklusose, o tėčio (Kazimiero) kairė ranka sulaužyta, dirbant prie geležinkelio darbų, dar nebuvo pilnai išgijusi. Kaip tą upę perėjome - nežinau..." taip pasakojo mama savo pergyvenimus, kai iš Kaukazo skubėjo grįžti namo, į Lietuvą, Lietuvai pasiskelbus nepriklausomai.

Tėvai skubėjo grįžti iš Kaukazo namo, į Lietuvą, į savo žemę, Kaukaze, kaip ir visoje Rusijoje komunistinė revoliucija, vienas kito šaudymai, nuolatinė baimė jau buvo išdariusi visų nervus. "Komunistai gudrūs"- pasakojo mama, - "visiems kitiems dalino lapelius -"Norim taikos! Meskit ginklus!"- , o jie patys ginklavosi ir visus kitus, baltuosius, šaudė..."

Tokį pluoštą atsiminimų išsakė mama. Šie atsiminimai, neišdildomai užsilikę mintyse, vėl atgijo, kai vėlyvą 1933 metų rudenį Panevėžio gimnazistams mokytojai pranešė: "Traukiniu

¹ Piatigorsko mieste NKVD buvo įsteigusi kūnomechanikos institutą, kuriame treniruo-davo NKVDistus (Kipras Bielinis aprašo savo knygoje "Teroro ir vergijos Imperija Sovietų Rusija", 1963).

atvažiuoja iš Rusijos kalėjimų išleisti lietuviai ir jų tarpe vyskupas ". Mama, manau, prisiminusi savo vargingą iš Rusijos grįžimą, paragina mus, kad reikia tuos vargšus iš Rusijos pasitikti.

Mudu su Maryte einame į Panevėžio geležinkelio stotį. Susirenka gausi minia. Išlipa iš vagono pilki, sulysę žmogeliai. Visi lėtai lipa iš vagono. Vienas iš jų medine lazda pasiramstydamas... Bet, kur vyskupas? Įpratęs matyti Panevėžio Katedroje vyskupą su mitra (aukšta, karpyta, skrybėle) ir su didele sidabrine lazda - nematydamas tokio vyskupo, dabar pasigedau. Klausiu sesers Marytės: "Kur vyskupas?" Ir ji nemato. Žmonės ima ploti. Vienas iš atvažiuosiu, iš bolševikinio kalėjimo paleistų, tas su medine lazda, palipėja ant vagono laipto ir žegnoja... Visi žmonės žegnojasi ir šaukia: "Vyskupas, vyskupas!..." Bet kodėl jo lazda kasdieninė, medinė, paprasta - liko neaišku.

Kai mes ateitininkai susitikome su Vyskupu Matulioniu atskirai, išgirdome, kaip religija yra Rusijoje persekiojama, kaip daug kalėjimuose nekaltų žmonių kenčia. Medinę lazda jam leido turėti ir pasiimti su savim. Tuo jis džiaugėsi: tai buvo jam pasilpusiam fiziška atrama, ir (o bolševikai nežinojo, kad jis vyskupas) dvasinė paguoda - vyskupo lazda.

Jis tą lazdą padovanojo Panevėžio muziejui.

Apžiūrint muziejų Panevėžyje, visada įdomu buvo pažvelgti į šią paprastą medinę lazda.

Lazda vyskupo rankose - simbolis: šioje žemėje esame keletvial, laikini, keliaujantieji į amžinybę, o pavargstantiems ir paguoda ir atrama .

Bet su lazda galima ir mušti, kitą žmogų mušti ir užmušti. Sugrįžusio iš Rusijos kalėjimų vyskupo lazda priminė mums ir bolševikinę Rusiją, kurioje siaučia teroras.

Istoriškai Rusija ir Lietuva - du skirtingi pasauliai jau nuo senų laikų. Caras Jonas IV, Žiaurusis, sugundė Rusiją veržtis į Vakarus. Caras Petras Didysis "kerta langą į Vakarus" - įkuria Petrapilio uostą prie Baltijos jūros. Bolševikinė Rusija, Leninas - Stalinas, paveldi sostus ir tęsia jų pradėtą invaziją į Vakarus - komunistinės- sovietinės Rusijos vardu. Rusija komunistinė, Lietuva katalikiška. Bet Nepriklausomoji Lietuva valstybinė

siemos su Rusija neturėjo.

Visi tie dalykai tada mums moksleiviams buvo įdomūs, bet - tolimi. Atrodė, mūsų tiesiogiai visai neličia ir nelies.

Žąsys, žąsys...

"Ir vėl žąsiena?..", - priekaištavau mamai. Tą dieną turėjau gimnazijoje kūno kultūros pamoką, buvau labai išalkęs. Rodos valgyčiau bet ką. Bet žąsiena? Žąsiena jau buvo visiškai atsibodusi. O mama padavė žąsies buljono sriubą ir dar žąsienos mėsos su daržovėmis...

"Juk tu myli Liucytę?", - pradėjo mama ir tėsė, - reikia jai padėti suvalgyti žąsieną!...". Taip pakreipė mano mintis mama, nujausdama, kad aš dėl Liucės tai nesigincysiu.

"Smetona turėjo ir Neuman'ą ir Sas'ą sušaudyti!" - pradėjau mamai aiškinti, - toji Klaipėdos naciška gauja yra aiškūs Lietuvos išdavikai! O Smetona žąsis galėjo duoti Anglijai ir Rusijai už dyką. Jie neturi žąsų! Jie būtų valgę, apsilaižę ir Lietuvą labiau garbinę. Durni vokiečiai! Maisto neturi, alkanai, o žąsienos nenori tik todėl, kad Lietuva išdavikus, vokiečių nacius, teisia. Durna vokiečių politika!...". Aiškinau toliau mamai kramtydamas žąsieną. Tai buvo lyg ir tęsinys tų diskusijų, kurias turėjau su draugais klasėje. Žąsys ir naciai tai buvo 1934 m. rudens tema visur - įstaigoje, gatvėse, krautuvėse, o nelikome nuošalyje ir mes, gimnazistai. Mano klasėje vienas mokinys, vardu Liudvikas, buvo vokiečis. Nuostabu, kai mes, Ramoška, Petraitis, Balčikonis, Vienožinskis ir kiti, smerkėme vokiečius nacius, ir Liudvikas, vokiečukas, pritarė mums, kad Neumanas Lietuvos išdavikas.

Mama klausėsi mano šnekos ir perdaug nesigincėjo. Turbūt, jai buvo įdomu išgirsti apie ką mes, draugai, mokykloje ginčijamės. Tema - žąsys ir mamai buvo įdomi, nes tai lieti ją tiesiogiai: jai rūpėjo, kaip reiks tas žąsis mums sumaitinti, kai nieks žąsų jau nebenori.

Trys mano sesutės - mokytojos. O tėtis dirbo banke. Pagal valdžios įsakymą, visi valdininkai privalėjo bent po tris žąsis suvalgyti - iš ūkininkų nupirkti. Nors tėtis nesiskaitė valstybinis tarnautojas, bet Lietuvos Bankas įtikino, kad jis turi toleruoti valdžią. Tad mūsų keturių burnų šeimai priklausė dvylika

privalomų žašų suvalgyti. Kažkaip susidarė dar keletas žašų. Mat, mama, dar prieš valdžios įsakymą, kai žašis pasidarė pigi, nupirko keletą žašų. Visas žašis suvalgėme tik mūsų mamos išradingumodėka. Ji pradėjo maišyti žašieną su įvairiausiais kitais valgiais: su kiauliena ir su jautiena - ir kotletai ir dešros... visur įterpdavo žašienos.

Ir dabar žašys primena man vokiečių kerštą lietuviams.

Vokietija keršijo Lietuvai užtai, kad Lietuva nuteisė pirmuosius nacių, ir kad Lietuva atkreipė pasaulio dėmesį: parodė jau pirmuosius nacių planus ir užmačias visam pasauliui: "Drang nach Osten!".

Kadaise žašų gagenimas išgelbėjo Romą nuo priešų: romėnai, išgirdę žašų klegesį, laiku atbudo. Romėnai laiku atbudo ir apgnė Romą.

Bet Europa Lietuvos žašų gagėjimo neišgirdo, neatbudo. Lietuva akivaizdžiai rodė nacių užmačias, tačiau Europa nacių nematė. Lietuvos žašys klegėjo, bet laisvasis pasaulis nesiklausė, negirdėjo, buvo kurčias.

Ir todėl, kad Lietuvos žašų klegesio laisvasis pasaulis neišgirdo ir laiku nepabudo, turėjo dėl to vėliau skaudžiai nuo nacių² kentėti ir Europa ir visas pasaulis.

Gintarinis smėlis

Viena iš išpūdingiausių ekskursijų Lietuvoje, man neišdildomai atmintyje pasilikusių, tai - kelionė laivu iš Kauno Nemunu per Kuršių marias į Nidą. Po to pėsčiomis per Neringą smėlėtomis kopomis iki Juodkrantės - Klaipėdos. Tokias "Gamtos Draugo" ekskursijas suruošdavo Ateitininkų Federacija vyresniųjų klasių moksleiviams, kuriose dalyvaudavo ir pirmųjų kursų VDU studentai. Ekskursija užtrukdavo apie porą savaitių.

² Neumano-Sasso byla: LE XX, psl.253: Neumano ir Sasso byla Lietuvos Kariuomenės teismas pradėjo 1934.XII.14, kaltinamaisiais buvo patraukta 1265 asmenys. 35 buvo išteisinti, likusieji nubausti. Vokietija griebėsi prieš Lietuvą net ekonominių represijų. 1934 metų rudenį nutraukė prekybos sutartį. Štai kodėl atsirado žašų perteklius 1934 m. rudenį: Vokietija buvo užsakiusi Lietuvoje 1933 metais žašų. Lietuvos ūkininkai tas žašis užaugino ir Vokietijai prekybos sutarties atsisakius, lietuviai turėjo patys tas žašis suvalgyti.

Praplaukiant Nemunu, kuris dabar skyrė Mažąją Lietuvą nuo Didžiosios, ties Tilže, žvelgėme į Vokietijos užkariautą Prūsiją, Lietuvos dalį, su sopuliu širdyje. Ten vyko šimtmetinės kovos lietuvių su į rytus besiveržiančiais vokiečiais, kryžiuočiais, visos Europos remiamais. Narsiai kariavo mūsų protėviai, bet vokiečiai prasiveržė į rytus, kolonizavo Prūsiją nuo Vyslos upės iki Nemuno. To vokiečių "Drang nach Osten" lietuvis iš savo atminties niekada negalės ištrinti. Toks pat likimas, koks ištiko mūsų ainius prūsus, dabar graso mums, lietuviams. Dainomis bandėme pasiūsti savo mintis per ramias Kuršių marių bangas į seną protėvių žemę. Dainos nusklido, bet aidais negrižo: tie, kurie dabar ten gyvena, yra daugumoje kolonistai, kurti lietuviškai dainai.

Nida - jauki ir iškili Kuršių Neringos smiltynų pradžia, kur gintarinio smėlio kopomis prasideda Neringa. Smėlio svaiginanti gamta pavergia ir įjungia dėmesį į naują pasaulį: čia jautiesi kaip vaikas ir norisi žaisti smėliu. Smėlyje negali paskęsti, bet negali ir laikytis paviršiuje. Žengi žingsnį pirmyn, ir smėlis tave grąžina atgal, lyg ir sako: "Palauk!.. Neskubėk!..." O taip norisi skubėti. Čia, ant gintarinio smėlio, pajunti gyvenimišką tikrovę: žmogaus dvasinį norą - skubėti, kuris žemėje, nuosekliai stabdomas, verčia sustot - pagalvot.

Hitleris pradėjo pro Neringą ir Klaipėdą 1939 m. ekspansiją į rytus. Pro čia žengė garsųjį žingsnį pirmyn - "Drang nach Osten" - pasauliui tylint, po to į Lenkiją ir... iki Stalingrado. Tik ne gintarinis smėlis (gaila!), o sniegas - grąžino Hitlerį atgal - ir daugiau negu atgal... - į Berlyną

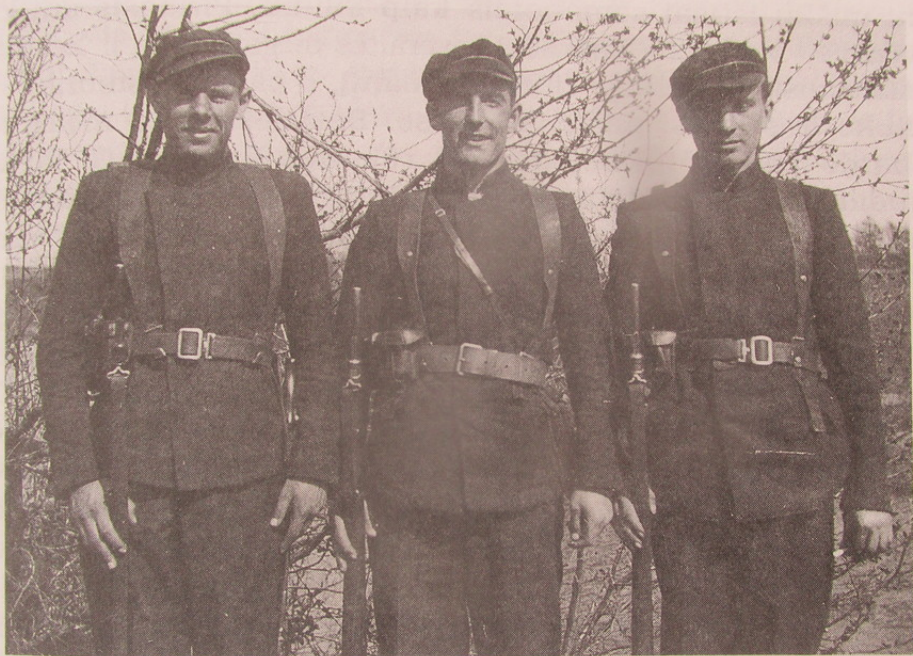

3. Lietuvos kariuomenės manevruose 1937 m. po šaudymo pratimų:
Vytautas Plukas, Pilypas Narutis (laimėjęs šaudyme pirmą vietą) ir
Vytautas Petraitis



2. Gamtos draugo ekskursija. Nemunu iš Kauno į Nidą 1938 m. Iš dešinės - Pilypas Narutis, Elena Žitkevičiūtė, Pranė Aukštikalnytė, Juzė Stanevičiūtė Jonas Juozevičius, Tadas Deveikis, Jonas Stasiūnas, Jonas Grinkus, Stasys Šneideris, Juozas Barisas, Emilija Pelešinaitė, Stasė Krištopaitytė, Emilija Pranskūnaitė, Genė Skrebytė, Janė Alešiūnaitė, Elena Čerkėsaitė, Malvina Motiejūnaitė... įvairių gimnazijų moksleiviai su kun. Alfonsu Sušinsku.

Stanevičiūtė Jonas, Guozevičius, Tadas Devenkis, Jonas Stasiūnas, Jonas Grinkus, Stasys Šneideris, Juozas Barisas, Emilija Pelešinaitė, Stasė Krištopaitytė, Emilija Pranskūnaitė, Genė Skrebytė, Janė Alešiūnaitė, Elena Čerkėsaitė, Malvina Motiejūnaitė... įvairių gimnazijų moksleiviai su kun. Alfonsu Sušinsku.



2A. "Gamtos Draugo" Moksleiviai Ateitininkai Neringos kopose



2. Gamtos draugo ekskursija, Nemunu iš Kauno į Nidą 1938 m. Iš dešinės - Pilypas Narutis, Elena Zitkevičiūtė, Pranė Aukštikalnytė, Juzė Stanevičiūtė Jonas Juozevičius, Tadas Develkis, Jonas Stasiūnas, Jonas Grinkus, Stasys Šneideris, Juozas Barisas, Emilija Pelešinaitė, Stasė Kristopaitytė, Emilija Pranskūnaitė, Genė Skrebytė, Janė Alešūnaitė, Elena Čerkėsaitė, Malvina Motiejūnaitė... Įvairių gimnazijų moksleiviai su kun. Alfonsu Sušinsku.

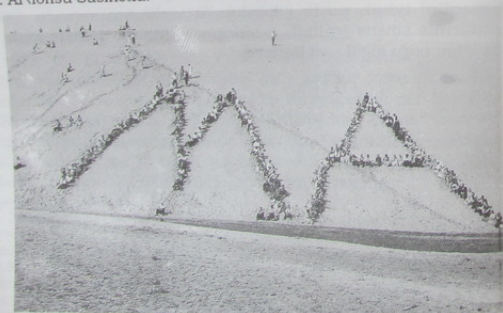

2A. "Gamtos Draugo" Moksleiviai Ateitininkai Neringos kopose



3. Lietuvos kariuomenės manevruose 1937 m. po šaudymo pratimų: Vytautas Plukas, Pilypas Narutis (laimėjęs šaudyme pirmą vietą) ir Vytautas Petraitis

Kardų krūva...

Traukiniu iš Panevėžio į Vievį - beveik visos dienos kelionė. Keliais, tiesiai iš Panevėžio į Vievį, gal tik 120 km., bet traukiniu nemažiau kaip 280 km. Reikia pakeisti traukinį du kartus: Radviliškyje ir Kaune. Išvažiavus traukiniu iš ryto, apie 8 val. iš Panevėžio, du persėdimai ir apie 14 val., - Vievis. O nuo Vievio į Lazdėnus jau pėsčias žygiuojau smėlėtu lauko arba samanotu miško pušyno takeliu...

Tai birželio mėnesio vidurys. Mokslo metus užbaigus, mano gimnazijos atostogų pradžia pas seserį Elinką (kažkodėl taip įpratome ją vadinti).

Sesuo su vyru - Antanu (Naudžiūnai), abu mokytojai, darbavosi Lazdėnų mokykloje. Lazdėnai pusiaukelė tarp Trakų ir Vievio. Tai miškų, pelkių ir ežeriukų rajonas.



2. Gamtos draugo ekskursija. Nemunu iš Kauno į Nidą 1938 m. Iš dešinės - Pilypas Narutis, Elena Žitkevičiūtė, Pranė Aukštikalnytė, Juzė Stanevičiūtė Jonas Juozevičius, Tadas Develkis, Jonas Stasiūnas, Jonas Grinkus, Stasys Šneideris, Juozas Barisas, Emilija Pelešinaitė, Stasė Krištopaitytė, Emilija Pranskūnaitė, Genė Skrebytė, Janė Alešūnaitė, Elena Čerkėsaitė, Malvina Motiejūnaitė... Įvairių gimnazijų moksleiviai su kun. Alfonso Sušinsku.

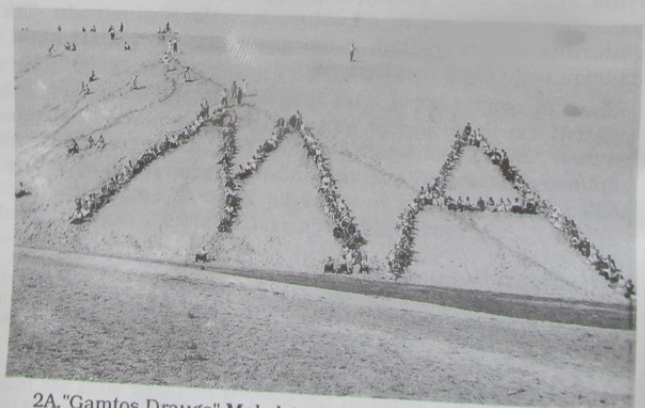

2A. "Gamtos Draugo" Moksleiviai Ateitininkai Neringos kopose



3. L. Vytaita
Vytaitas

Trat
Keliais,
nemaži
Radvilis
Panevėž
Lazdėn
miško p
Tai
gimnazi
įpratome
Ses
darbavo
Vievio. T



3. Lietuvos kariuomenės manevruose 1937 m. po šaudymo pratimų: Vytautas Plukas, Pilypas Narutis (laimėjęs šaudyme pirmą vietą) ir Vytautas Petraitis

Kardų krūva...

Traukiniu iš Panevėžio į Vievį - beveik visos dienos kelionė. Keliais, tiesiai iš Panevėžio į Vievį, gal tik 120 km., bet traukiniu nemažiau kaip 280 km. Reikia pakeisti traukinį du kartu: Radviliškyje ir Kaune. Išvažiavus traukiniu iš ryto, apie 8 val. iš Panevėžio, du persėdimai ir apie 14 val., - Vievis. O nuo Vievio į Lazdėnus jau pėsčias žygiuojau smėlėtu lauko arba samanotu miško pušyno takeliu...

Tai birželio mėnesio vidurys. Mokslo metus užbaigus, mano gimnazijos atostogų pradžia pas seserį Elinką (kažkodėl taip įpratome ją vadinti).

Sesuo su vyru - Antanu (Naudžiūnai), abu mokytojai, darbavosi Lazdėnų mokykloje. Lazdėnai pusiaukelė tarp Trakų ir Vievio. Tai miškų, pelkių ir ežeriukų rajonas.

Smagu žygiuoti keliuku - vietomis smėlis, o vietomis samanos. Eini mišku ištisai samanomis kaip kilimu. Pirmasis sutiktas gyvūnėlis - voveraitė. Kažkodėl voveraitės mėgsta kelią ir keliuktas pasistiebusios pradžioje žiūri į ateinantį, o paskui - smunka nuo keliuko ir slepiasi pušų viršūnėse. Besislėpdamos medžiuose pabaido paukščiuokus, o ypač rėksnes šarkas. O šarkos, pajudintos, sukelia didžiausią triukšmą: ir zuikiai ir širmunėliai sprunka, slepiasi. Atrodo, kad visi miško paukščiai ir žvėreliai sužiuro staiga į mane. Sužiuro, sumišo ir seka mane, lyg viens kito klausinėja: "Kas čia eina? Kas čia ardo miško ramybę?.." Norėtusi prabilti jų kalba ir pasakyti: "Tai aš, jūsų draugas, šeštos klasės gimnazistas! Noriu pasidžiaugti mišku, noriu būti jūsų, miško paukščių, paukštelių ir žvėrelių draugu!.." Bet jie, tie miško gyventojai, nežino ar čia eina draugas, ar čia priešas. Tokiu atveju, gyvoji gamta, kai nežino, ar čia priešas ar čia draugas, apsprendžia instinktyviai: "Nepažįstamas!..." O jei - nepažįstamas? Tai, jiems aišku, reikia saugotis - bėga, slepiasi. Vieno išgąstis perduoda baimę kitam: sujuda visas miškas... Kai man džiaugsmas, miško karalijai - baimė. Taip ištisai, visu mišku - visur šnara, šakutės traška, visi slepiasi.

Tačiau po savaitės, vaikštinėjant tais pačiais keliukais, aš pasidariau lyg to miško dalimi: ir žvėreliai ir paukšteliai lyg ir priprato, nesibaido, tik intymiai seka ir stebi. Žmogus ir gamta greitai suartėja.

Moderniškoji Lazdėnų mokykla, pastatyta ant kalno, prie ežeriuko, miškingos gamtos prieglobstyje. Tai Trakų ežeriukų ir pelkyno karalystė, išvingiuota ežeriukus jungiančiais upeliais. Tą Trakų miškų, ežeriukų ir kemsynų rajoną tikrai pajunti ir atpažįsti birželio mėnesio vakare. Saulutei tik ką leidžiantis į raistą, gamta pasidaro kitaip gyva: vieversėlis atsisveikindamas dar prieš naktį bando atgiedoti savo paskutinę giesmelę, baublys, pasitikdamas naktį, pradeda bumpsėti, žirginėlis - žvengti, o kuklioji lakštutė ima suokti, kad pripildytų kiekvieną vienišą slėnio kampilį. Išdidžios pempės, lyg draugų jieškodamos, klyvuoja pakildamos ir nusileisdamos. Varlės ir kurkliai, pradžioje nedrąsiai - lyg bijodamos, pavieniui, o netrukus ir visos kartu pradeda pritarti, nebebodamos gandro, nes gandrulizdyje gandras. vaikučius nakčiai sparnais apgaubdamas, jau snapu kalena. Neatsilieka ir gegutė, užkukuoja iššaukdama ilgę, papildydama

senų ir na
lietuviškasis
Didysis čia
ir aš ir ža
atsidėjoja,
taikioje ram
sėmėsi sau s

Netoli nu
Kunigaikšty
šiaudiniais
Trakų. Ant
išsmaigstyt
šimtą metrų
kareiviai tyč
tai merginą
išlaiko kalė
santykių nė
žole apžėlę
vaikštinėja
kariai. Sarg
Juodai rink
visada sura
Lietuvos - gi

Lenkai,
Užėmę Vilni
Lietuvai. Tai
šūkauja:"Pil
sužinoje, u
akys kaip ve
Hitlerio
Po Klaipėdo
Lenkija. Čia
abu pasidal
buvo daugia
pas save "g
Lenkija, ats
neutralumą.
pulti ir atsiri

senų ir naujų svajonių taurę. Tai Trakų kunigaikštystės lietuviškasis simfoninis vakaro orkestras. Ir Kęstutis ir Vytautas Didysis čia klausėsi tos pačios lietuviškos simfonijos. Klausiausi ir aš ir žavėjaisi kaip gamta pagerbia Kažką ir meldžiasi ir atsidėkoja, kad leidžia gyventi visiems kartu šioje birželio vakaro taikioje ramybėje. Ir Lietuvos partizanai šioje miškų glūdumoje sėmėsi sau stiprybės, gindami Lietuvos žemes nuo priešų.

Netoli nuo čia, už keliolikos kilometrų, Trakai - senoji Lietuvos Kunigaikštystės tvirtovė. Bet ji man (1936-ieji metai!) neprieinama: šiaudiniais kuolais atžymėta demarkacijos linija skyrė mane nuo Trakų. Antanas mane įspėdavo, kad tos, šiaudiniais kuolais išsmaigstytos, linijos nemėginčiau peržengti, laikyčiausi bent šimtą metrų atokiau nuo jos. Trakai Lenkijos okupuoti. Lenkų kareiviai tyčia pagauna ir atsivelka iš Lietuvos pusės tai vaikiną, tai merginą, apkaltindami juos nelegaliai peržengusius sieną, ir išlaiko kalėjime keletą savaičių. Tarp Lietuvos ir Lenkijos jokių santykių nėra, nėra čia ir jokio judėjimo. Keliukai, keliai ir keleliai žole apžėlę... Pagal tuos šiaudinius kuolus tik sargybiniai vaikštinėja: iš Lenkijos pusės lenkų kareiviai, iš Lietuvos - lietuviai kariai. Sargybiniai tikrina pėdas ant smėlio, gauda spekuliantus. Juodai rinkai, spekuliaciniam bizniui, sienų nėra. Spekuliantai visada suranda spragas. Iš Lenkijos gabena paltus, kostiumus, iš Lietuvos - gintaras, kumpis, degtinė keliauja.

* * *

Lenkai, kaip ir vokiečiai, ekspansionizmo liga nuolat serga. Užėmę Vilniaus kraštą ir Trakus, lenkai grasina ir toliau visai Lietuvai. Tam tikromis šventėmis lenkai karštai demonstruoja ir šūkauja: "Pilsudski, vesk mus į Kauną!.." Mes, moksleiviai, tą sužinoję, užtraukiame dainą: "Tupi lenkas ant kalniuko, žiba akys kaip velniuko..."

Hitlerio atėjimas į valdžią Lenkijos ekspansinę idiliją suardė. Po Klaipėdos Krašto pagrobimo sekantis Hitlerio žingsnis buvo Lenkija. Čia, lenkų siurprizui, Hitleriui ranką padavė Stalinas. Jie abu pasidalino Lenkiją pusiau. Atrodo, kad Hitleriui su Lietuva buvo daugiau galvosūkio negu su Lenkija. Hitleris bandė Lietuvą pas save "geruoju" įtraukti, pasiūlė Lietuvai: "Rash, rash.. pulkit Lenkiją, atsiimkit Vilnių!.." Lietuva nesusigundė, pasirinko neutralumą. (Nors Škirpa protegavo Lietuvai jungtis su Vokietija, pulti ir atsiimti Vilnių).

Hitleriui ir Stalinui Lenkiją pasidalinus, Lietuva, kurios sostinė buvo lenkai okupavę, dabar pasidarė vieninteliu lenkams prieglobsčiu. Lietuva vienintelė, būdama neutrali, galėjo lenkams padėti ir Lietuva ištiesė pagalbos ranką. Rusų armijoms į Lenkiją įsibrovus, masė Lenkijos karių ir civilių susigrūdė prie Lietuvos pasienio, demarkacijos sienos, prašydami prieglobsčio. Tie, kurie šaukė: "Pilsudski, vesk mus į Kauną!", dabar prašėsi: "Lietuva, pasigailėkit, priimkit!..."

Istorinė ironija: Lietuva savo okupantui ištiesė pagalbos ranką - internavo ir puikiai priėmė visus Lenkijos karius ir civilius lenkus kuo mandagiausiai. Bet Lenkija, ir mirties agonijoje būdama, nesiulė Lietuvai - "Pasiimkit Vilnių!".

Kai gen. Raštikis lankėsi Varšuvoje, kaip oficialus Lietuvos kariuomenės vadas, mėgino lenkus kalbinti, gražinti Lietuvai Vilnių, tačiau lenkų kariuomenės vadas - "Gen. Sikorskis manė, kad lietuviai gali gauti Vilnių bet su viena sąlyga - federacijoje su Lenkija..."³. Taigi, ir lenkai norėjo turėti Lietuvą štai kaip (taip, kaip ir rusai): "Vilnius mūsų ir mes lenkų!".

Vievio kelias, kelias einantis iš Vilniaus į Kauną pro Trakus, jau buvo sodriai apžėlęs žole. Nuo 1922 metų kelias buvo nenaudojamas. Prie to kelio, tarp Vievio ir Trakų, 1939 m. rudenį, prisirinko masė lenkų karių prašydami malonės, priimti juos kuo greičiau į Lietuvą; jie buvo išgąščio pilni, išvargę, nenorėjo patekti į sovietų rankas.

Čia, mano svainis Antanas Naudžiūnas, (atsargos leitenantas ir šios apylinkės šaulių būrio vadas), gavo parėdymą tuos lenkų karius, kurie nori Lietuvos prieglobsčio, internuoti: nuginkluoti ir priimti į Lietuvos prieglobstį.

Kada jau girdėjosi netoliese Raudonosios Armijos, įsibrovusios į Vilniaus kraštą, šūviai, spraudėsi Lenkijos kariai: vienas su kitu varžėsi pereiti į Lietuvos pusę, kaip į vienintelį jų išganymą. Beatodairiškai - metė kardus.

Prisirinko didžiausios krūvos lenkų karininkų kardų. Ant kiekvieno kardo rankenos buvo įgraviruota: "Be reikalo nepakelk, be garbės nenuleisk!" Tai buvo kartu ir lenkų karininko priesaikos žodžiai, duodant priesaiką, kai buvo jam įteiktamas kardas. Ši

kartą jie, lenkai
krūvą - kuo sk
Br. Aušrota p
karininkai sku
lenkai kovėsi s

Ir laimingi
numesti, per
internuoti, pag
nuoširdus prie

Tie lenkų k
Sovietai Katyn

Visada bus
momentu, ka
neutraliai val
krašto, kurį b
Lietuvai nesug



4A. Lietuvos
demarkacijos lin

Br. Aušrota

³ Gen. Raštikio, "Kovos dėl Lietuvos", I, p.492

kartą jie, lenkai, kardo nei kėlė, nei nuleido, o tik metė kardus į krūvą - kuo skubiau, kuo greičiau, kad tik patektų į Lietuvą. Net ir Br. Aušrotas pastebė, kad prie Vievio rugsėjo 19 d. lenkų - "Aukštieji karininkai skubėjo lyg būtų proto neteikė"...⁴ Nors, pagal Raštikį, lenkai kovėsi su vokiečiais daug naršiau negu prancūzai.

Ir laimingi tie lenkai (apie 13, 500), kurie čia suspėjo kardus numesti, perėjo į Lietuvos prieglobstį. Jie buvo tvarkingai internuoti, pagal tarptautinius susitarimus jiems buvo suteiktas nuoširdus prieglobstis Lietuvoje.

Tie lenkų kariai, kurie pateko į sovietų globą - pateko į Katyną. Sovietai Katyne nužudė 15, 000 lenkų karių (4143- karininkų).

Visada bus lietuviams prisimintina, kad Lenkija net ir tuo momentu, kai aiškiai matė savo valstybinį galą, Lietuvai, neutraliai valstybei, pasiryžusiai jai padėti, oficialiai Vilniaus krašto, kurį buvo klastingai, sutartis sulaužydama, užgrobusi, Lietuvai nesugražino.



4A. Lietuvos kariai, įžygiuodami 1939.10.28 į Vilnių, pjauna demarkacijos linijos barjerą, skyrusią Lietuvą nuo Vilniaus 19 metų

⁴ Br. Aušrotas, "Sunkūs sprendimų metai", 1985 m., p.92



4B. Lietuvos kariai, įžygiuodami 1939.10.28 į Vilnių, degina demarkacijos linijos stulpus, skyrusius Lietuvą nuo Vilniaus 19 metų

Mišios miške

Pirmoje Panevėžio gimnazijos klasėje įstojau į skautus, vilkiukas. Antroje klasėje draugas Jonas Bartkus, su kuriuo aš eidavau kartu mišioms patarnauti (abu buvome "klapčiukais") nusivedė mane į ateitininkų susirinkimą. Man patiko. Būti dviejose organizacijose, priklausyti skautams ir ateitininkams, buvo nepraktiška. Nors sekančiais metais, 1933 metais, oficialiai žinojau, kad ateitininkai moksleiviai uždrausti, aš ateitininku pasilikau. Pasilikau ne todėl, kad slapta organizacija. Slaptumo tada aš nejutau ir nesuvokiau. Panevėžys turėjo labai energingus dvasios vadus: kun. Jurgį Tilvytį - Žalvarnį, kun. Alfonsą Lipniūną - Lipnicką, kun. Alfonsą Sušinską. Tai didieji Lietuvos jaunimo vadai. Mums, jauniems, patiko jų globa. Jie savo dvasine energija pritraukė į ateitininkus daug jaunimo.

"Nežinome dienos, nė valandos - kada Dievulis pasišauks pas save!" - šiuos paskutinius žodžius aš nugirdau iš kun. Jurgio prie kapo duobės, kai jis pasviro ir - krito... Vienoje rankoje turėdamas

dar ir krap
neįkristų į

Kartu
Gabrielį
karstą į du
tik tą vien
paskutinė
paprastas
Jaunųjų d
puoselėti i

"Jei da
atlygins!"
vadinasi,
veikimu...

"Gera
jaunimą į
išrinko b
Kuopos pi

Kun. S
Juozeviči
daugiau
Kupiškio.

Ateitinink
gimnazijos
apie 350 m

švenčių p
bent kas m
pažaisti,

sudarė k
kad Dieva
gamtoje p

Sušinsku
biurokrat
atrodė n
Sušinska
ateitinink

Taip v
moksleivia
tai turėjo

dar ir krapylą. Sugriebčiau už kamžos ir pasukau į šoną, kad neiškristų į duobę...

Kartu su kun. Jurgiu Tilvyčiu lydėjome mirusį broliuką Gabrielį į Panevėžio naująsias kapines laidoti. Uleidus broliuko karstą į duobę, Tilvytis sumanė pasakyti paskutinį žodį ir - ištarė tik tą vieną - ir ..., tai buvo kun. Jurgio paskutiniai žodžiai - jo paskutinė valanda. Žalvarnis neišdilo iš mano atminties: paprastas, nuoširdus, paslaugus, paguodžiantis, optimistas. Jaunųjų dvasios vadų naujieji polėkiai - gyventi ne vien sau, bet puoselėti idealistinį pradą, praplėtė ir mano religinį akiratį.

"Jei darai kam nors gero - nesireklamuok, Dievas dvigubai atlygins!" - atsimenu kun. A. Lipniūno mokymą. Nesireklamuok, vadinas!, gerą daryk slapta! - gal galima tai vadinti ir slaptu veikmu...

"Gera pradžia - pusė darbo!" - skatino įvairiomis mintimis jaunimą į kūrybą kun. Alfonsas Sušinskas. Prie jo globos mane išrinko berniukai Panevėžio Berniukų Gimnazijos Ateitininkų Kuopos pirmininku.

Kun. Sušinskas man pasiūlė būti Rajono pirmininku, o Jonui Juozevičiui Kuopos pirmininku. Pasiūliau apsisiekti, nes aš daugiau pažinojau draugus, Jonas buvo ką tik atsikėlęs iš Kupiškio. Taip mums apsisiektus, veikimas vyko labai sklandžiai. Ateitininkams priklausė apie 150 berniukų. O su Mergaičių gimnazijos ir Amatų mokyklų kuopomis susidarydavo Panevėžyje apie 350 moksleivių būrys. Visi susirinkdavome retai - tik metinių švenčių proga. O šiaip klasių grupelėse susitikdavome dažniau, bent kas mėnesį: pasiginčyti, pasvarstyti savo rūpimus klausimus, pažaisti, pasportuoti. Panevėžio Rajono ateitininkų valdyba sudarė kuopų pirmininkai. Kartą Berniukų kuopoje diskutavome, kad Dievas yra visur, ir pagalvojome: "Ar negalime išeiti į gamtą ir gamtoje pasimelsti?". Man ta mintis patiko ir pasiūliau ją kun. Sušinskui. Atsižvelgiant į tai, kad tuo metu Bažnyčia buvo labai biurokратиška ir konservatyvi, šis pasiūlymas, melstis gamtoje, atrodė nerimtas. Bet nustebome, kad po kelių dienų kun. Sušinskas man pranešė, kad Vyskupas Paltarokas leido turėti ateitininkams Šv. Mišias gamtoje.

Taip vieną gražų gegužės pavasario sekmadienį Panevėžio moksleiviai ateitininkai išžyglavo iš miesto į Pajuosčio pusę... Visa tai turėjo būti pravesta slapta: 300 moksleivių iš miesto turėjo

išeiti nepastebėti ir susirinkti prie miško, netoli Pajuosčio. Suskirsčiau visus į 5-8 mokslėvių grupes. Oras pasitalkė labai gražus, ir sekmadienio rytą žygiavo visi įvairiais keliukais, Nevėžio papievėmis ir palaukiams šešerių kilometrų kelią. Altorius buvo paruoštas prie keroto ažuolo pamiškėje. Giesmėms aidint laukais, žmonės išgirdo mus giedančius ir atėjo iš netolimo kaimo. Pamatę mus, mokslėvius, kunigą, altorių, ir jie klaupėsi... Po to tik išpėjome kaimiečius, kad čia, mes, ateitininkai, kad mums susirinkti draudžiama, kad neplepėtų ir nepasakotų, kas čia buvo ir kas susirinko.

Atrodo, kad ten prie miško gyvenantiems kaimo žmonėms labai patiko tos mišios, mišios miške, ir kad jaunimas meldėsi. Jie laikė tą paslaptį.

Po šitokio sekmadienio, pirmadienį, vėl reguliariai buvome klasėse. Nebuvo jokio atgarsio. Slaptumas išlaikytas. Patirtis įgyta slaptame mokslėvių ateitininkų veikime buvo labai naudinga kovoje su okupantais.



6B. Panevėžio mokslėviai ateitininkai po rajoninio susirinkimo prie Katedros 1936 m. Prie kun. Alf. Sušinsko sėdi V. Jasiukevičius, A. Žitkevičiūtė, O. Radėnaitė...



6A. Panevėžio MAS Rajono valdyba 1936 m.: Kun. Alf. Sušinskas, B. Stasiukaitis, V. Šimkūnaitė, J. Juozevičius, J. Grinkus, P. Narutis...

"Banantai"

Pamatus tiesiai į mus einantį policininką ir dešinėje rankoje "banana" (taip jau vadinome guminę policininko lazda) laikantį, kumštelėjau Stasiui Chodakauskui į šoną: "Pasitraukim! Jie pikti dabar šiuo metu..." Į šį mano išpėjimą Stasio reakcija buvo priešinga. Jis dar tvirtesniu žingsniu, mane pralenkdamas, žengė pirmyn... ir ... pamačiau tik - kaip "bananas" nusėdo ant Stasio pečių ... Aš čia pat, tuoj šuktelėjau policininkui: "Ei! Tu! Žiūrėk ką muši! Prezidentas Smetona jo dėdė!...". Tas šuktelėjimas gelbėjo Stasiui tik tiek, kad "bananas" vietoj Stasio ant mano pečių nusileido. Timpltelėjau Stasiui už rankovės. Jis pasidavė šį kartą mano jausmams ir, grasindami policininkui, šoktelėjome nuo Laisvės alėjos šaligatvio Soboro link. Policininkas sugebėjo Stasiui dar ir antrą mėlynę išprausti, bet vytiš neparodė noro. Jam buvo svarbu - aukos bėga.

Tai buvo viena iš studentų demonstracijų Kaune prieš

prezidentą Smetoną 1938 m. gruodžio 10 d.. Jų buvo keletas 1938/39 metų laikotarpyje, Klaipėdos aktyvistų inspiruotų. "Klaipėdos aktyvistai" studentai, laisvai organizuodamiesi Klaipėdoje, turėjo užnugarį Lietuvoje: juos rėmė Kauno Studentų Koalicija, kuriai priklausė Kauno studentų dauguma. Koalicija universitete, būdama valdžios opozicijoje, rodė savo jėgą keliais atvejais. Koalicijos sutartas ir parinktas kandidatas balsų dauguma būdavo išrenkamas Studentų Sąjungos pirmininku ir reprezentavo VDU studentus... Koalicija suruošdavo demonstracijas. Klaipėdos studentai aktyvistai savo laisvesniam veikimui prieš valdžią naudojos ypatingu Klaipėdos statusu. Jie Klaipėdoje buvo laisvesni, galėjo Klaipėdos krašte spausdinti spauda, nukreiptą prieš Smetonos valdžią. Čia ypatingai atsižymėjo Klaipėdos Prekybos Instituto studentai. Mes Kaune tą spauda gaudavome nelegaliai, slapta. Tas žodis "slapta" buvo gana intriguojantis, nors savo prasme ne visai tikslus. V. D. Universiteto studentija Kaune taip pat naudojos ypatingu universiteto nepažeidžiamumo statusu. Demonstruojančius gatvėje studentus policija galėjo mušti ir areštuoti. Bet, kai studentai įeidavo į universiteto rūmus, jau policija teisų neturėjo: į universitetą įeiti ir universitete ką nors areštuoti negalėjo.

Taigi, ir tos, taip vadinamos "smetoninės" diktatūros plyšiuose būta demokratijos: įėję į universiteto rūmus studentai galėjo policininkus erzinti pro duris ir langus ir... policininkai galėjo tik stovėti ir žiūrėti. Policininkai turėjo stovėti, nes valdžia įsakydavo policijai apsupti universiteto rūmus ir, jei studentas išėitų - jį areštuoti. Taip apsupti studentai išbūdavo iki vėlyvo vakaro. Ilgėliau užsitęsęs, įsikisdavo universiteto vadovybė. Prasidėdavo derybos tarp universiteto vadovybės, Studentų Sąjungos atstovo ir policijos. Universiteto vadovybė apsiimdavo nuraminti studentus. Jei studentai nurims, policija pasižadėdavo pasitraukti. Universiteto vadovybei atėjus kalbėti su studentais, žrodant, kad universitetas yra mokslo įstaiga, kurioje turi būti išlaikyta rimtis ir orumas, studentai pasiduodavo universiteto vadovybės autoritetui ir patarimams. Taip baigdavosi universiteto apsupimas ir studentų demonstracijos. Kitais jau būdavo su tais studentais, kuriuos policija areštuodavo gatvėje.

1938 metai man ir Stasiui Chodakauskui buvo pirmieji - fuksiniai metai. Mums viskas buvo nauja ir įdomu. Smalsumo

vedini mes demonstracijas dauguma gatvėje.

Stasys atėitininukų besibastant užtvojo...

Stasys, užsirūstinę Tūbeliui išnubakusti!". pasakys Tū

Patogiam būtų buvę policininkai pro policin prašyti vėl "

Tūbelį atlapoje ap jau truputį stambesnis Tūbelį, esan

"Dėde, ž

"Policininko "Kas atsi

Stasys k gatvėje, kaip to minia su

policija.

"Aš su R nenorėdami policininkas policininką n

Tūbelis^s r

^s Juozas T Pirmininku, Ž prezidentas St Stasiui Chodak

vedini mes ėjome Laisvės alėja ties Soboru, o studentų masė ir demonstracija vyko Donelaičio gatvėje. Kai policija pasirodė, jau dauguma studentų buvo sulindusi į VDU rūmus, Gedimino gatvėje.

Stasys buvo užsidėjęs skautų Vyčių Korp! kepurę, o aš ateitininkų Korp! Grandies. Policininkas, mus čia prie Soboro besibastančius pamatęs, prie demonstruojančių priskyrė ir užtvojo...

Stasys, vis trindamas perštančius pečius, ir dėl to labai užsirūstinęs, sako man: "Einam! Aš turiu apie tai pranešti Tūbeliui ir parodyti jam mėlynės. Tą policininką jis turi nubausti!". Stasys gyveno pas Tūbelius. O ir man buvo įdomu, ką pasakys Tūbelis. Palydėjau.

Patogiausias kelias nuo Soboro ir Laisvės alėjos pas Tūbelius būtų buvę eiti per Donelaičio gatvę ir pasikelti elevatoriumi. Bet policininkai sukinėjosi Donelaičio gatvėje ir apie universitetą. Eiti pro policininkus studentui šiuo metu jau buvo tas pat kaip prašyti vėl "bananų". Pasukome Parodos gatve, lanku, į kalną.

Tūbelį kaip tik radome namuose. Pirmiausia, marškinius atlapoję apžiūrėjome savo pečius. Stasio petys buvo paraudęs ir jau truputį patinęs. Mano tik paraudęs. Jam teko pirmasis, stambesnis kirtis. Su atlapotais marškiniiais Stasys eina pas Tūbelį, esantį tolimesniame darbo kambaryje.

"Dėde, žiūrėk!.." rodydamas paraudusį petį pradeda Stasys: "Policininko "bananas".."!

"Kas atsitiko?"- teiraujasi Tūbelis.

Stasys karštai pasakoja, kad buvo demonstracija Donelaičio gatvėje, kaip ten buvo sakomos kalbos, plojimai, šūkavimai ir po to minia suko Mickevičiaus gatve... Ten aną minią ir pasitiko policija.

"Aš su Pilypu (rodydamas į mane), ėjome Laisvės alėja, nenorėdami maišytis su minia, ir čia... prie Soboro... pripuolė policininkas ir ėmė mušti su "bananu" mane ir mano draugą! Tokį policininką reikia atleisti! Išmesti!.."

Tūbelis⁵ nusijuokė: "Jei ir aš išeičiau šiuo metu į miesto centra

⁵ Juozas Tūbelis yra buvęs ilgus metus Lietuvos Ministrų Kabineto Pirmininku, Žemės Ūkio ministru ir Tautininkų Sąjungos pirmininku. Ir prezidentas Smetona ir Tūbelis buvo mano gimnazijos klasės draugai Stasiui Chodakauskui dėdės.

su studentiška kepure, ir aš gaučiau mušti. Kai mieste yra maišatis, reikia sėdėti namuose. Policininkams duotas įsakymas atstatyti tvarką. Jie atlieka savo pareigą. Patepk sumušta vietą, jodu, o jei jausies blogiau, nueik pas daktarą”.

Tokie tad buvo paguodos žodžiai iš Ministro lūpų. Klek tada buvo tokių studentų, kurie tepė jodu pečius, nieks nesuskaičiavo. Gal vyresnieji studentai buvo gudresni. Aš su Stasiu buvome fuksai, ne taip jau labai gudrūs, dar jieškojome teisybės.

Apie šią fuksišką patirtį su Stasiu nebesikalbėjome. Paskaitos ir universitetiniai darbai pirmaisiais mokslo metais užėmė visą laiką, neleido per daug gilintis į išorines problemas. Bet studentiškasis gyvenimas sukūringas, gausus aktualijomis, išradingomis žinutėmis, virte virė. "Bananų" sumušimo vietos pečiuoe pamažu užgijo, išnyko, bet atsiminimuose liko: politiškai neramūs, bet kūrybingi, laisvi, nepriklausomi - Nepriklausomos Lietuvos metai...



7. M. Tubelytės gimtadienis 1938 m. rudenį; pirmoje eilėje viduryje - stud. Saladžius; paskutinėje eilėje trečias - P. Narutis, šeštasis - C. Modestavičius, paskutinis stud. St. Chodakauskas, viduryje - M. Tubelytė

"Plač
pask
išsila
kurs
elekti
mano
taip l
unive
supaž
kariš
dar n
Lietuv
lietu
Vakar
paska
tai ir
tas til
inžinie
Lietuv
Dė
skirti
gyveni
bendr
panaš
pirmaj
tam tik
"fuksu"
nė ner
yra pr
gimnaz
čia, un
bet ir s
rūmų d

Gaudeamus igitur ... fuksai, nariai ir filisteriai

VD Universitetas ruošė plačios apimties profesionalus. "Plačios apimties" vadinu tai, kad buvo būtina išklausti visą eilę paskaitų ir išlaikyti egzaminus ne iš savo srities, bet bendram išsilavinimui. Pavyzdžiui, aš, elektrikas studentas, turėjau imti kursą ir statybos, ir geodezijos, ir tapybos. Dalykai visai elektrotechnikos sričiai nerūpimi, kurių praktiškame gyvenime mano profesijai beveik visai nereikia, tai - bendras išsilavinimas, taip kaip sportas. Prie viso to dar ir karinis parengimas, kurį universitete ėmė dėstyti gen. št. maj Vytautas Bulvičius. Jis supažindino ir paruošė studentiją būsimai (tai tikrai buvo geras kariškių nujautimas!) Lietuvos okupacijai. Jei prie viso to pridėti dar norą klausyti paskaitų prof. Pakšto, puoselėtojo "Sukti Lietuvos laikrodį šimta metų pirmyn!", prof. Šalkausko - praplėsti lietuvių dvasinį akiratį ("Lietuva yra tarpininkė tarp Rytų ir Vakarų!") ir prof. Ambrazevičiaus lietuvių literatūros paskaitas, (jo paskaitų apie Maironį auditorija būdavo perpildyta studentais), tai ir būtų maždaug VDU inžinieriaus apimtis. Lietuvos atžvilgiu tas tiko, nes Lietuvai daugiau reikėjo bendro pobūdžio išlavintų inžinierių negu specifinių. Šitokį intelektualą - profesionalą ruošė Lietuvoje universitetas.

Dėl to bendro ir plataus išsilavinimo lietuviai studentai buvo skirtingi nuo kitų Europos valstybių studentų. Studentų gyvenimas Lietuvoje klostėsi skirtingai negu kitur Europoje, nors bendras, organizacinis studentų pasitvarkymas VDU buvo panašus kaip kituose Europos universitetuose. Kas sudaro pirmąjį išpūdį įstojančiam į universitetą studentui? Pradžioje tai - tam tikra panika. Gal toji panika naujam studentui, kurį vadina "fuksu", susidaro dėl Lietuvos gimnazijų struktūros. Gimnazijoje nė nereikia galvoti kokias pamokas reikia imti ar neimti, - viskas yra privaloma. Vienintelį pasirinkimą, kurį galėjau aš pats gimnazijoje nuspręsti, tai buvo anglų, ar rusų kalbą pasirinkti. O čia, universitete, viską reikia pačiam ne tik permašyti, nuspręsti, bet ir susirasti. O susirasti Kaune, tarp keliolikos universiteto rūmų dar vietoves - Aleksotas, miesto centras, Žallakalnis dviejų

kilometrų atstume viens nuo kito. Visai suprantama, kodėl studentai, pirmajai progai pasitaikius, nuvertė arkliais traukiamą traukinuką, vadinama - konke, kad valdžia greičiau susirūpintų miesto susisiekimu. Studentai šalia bendros, labai apkrautos programos, turėjo dar padaryti kasdien po keliolika kilometrų pėsčiomis. Ir kentėdavo daugiausiai dėl to nesusigaudymo fuksai. Korporacija - tai kilnus vardas universitete. Nors "fukso" vardas, savotiška panieka dvelkias, bet tas vardas yra korporacijų gaminys. Korporacija yra tas "ponaitis", kuris iš studento "fukso" padaro "tikrą" studentą - suteikia teisę būti nariu ir uždeda korporacinę spalvotą juostelę. Bendrai, noras stoti į korporaciją yra diktuojamas praktiško gyvenimo.

Korporacija yra kaip namai naujai atvykusiam į universitetą fuksui. Vyresnieji korporantai universitete yra globėjai ir patarėjai, padeda naujai įstojusiajam. Visų universiteto korporacijų struktūra beveik vienoda. Kiekviena korporacija paprastai susideda iš - "fuksų" - (narių kandidatų), narių ir narių filisterių (universitetą baigusiuju). Tie vyresnieji, nariai ir filisteriai korporacijose, padėdavo savo globa ir patarimais naujai įstojusiam į universitetą studentui "fuksu", jei jis įstodavo į korporaciją.

Pradiniai patarimai studijose buvo neįkainuojama vertybė. Vyresnieji, patardami savo būsimam kolegai, turėjo moralinį pasitenkinimą, kad štai tas, kurį jis globoja, bus jo palikuonis. Kiekviena korporacija norėjo turėti kuo daugiau naujų narių. Buvo juntama tam tikra tarpkorporacinė konkurencija. VDU turėjo daug organizacijų. Nors ne visos universitete esančios organizacijos korporacijomis vadinosi, bet esminį studentijos gyvenimo charakterį nulėmė korporacijos.

Lietuvos universitetinė korporacija buvo įdomi grupė (atitinkanti, gal, Amerikoje - Fraternitas). Tai organizuotas, labai šeimyninis, junginys, kur jaunesnis vyresnįji ir vyresnysis jaunesnįjį, pritraukdami vienas kitą išplečia savo apimtį ne tik universitete, bet ir toli už universiteto ribų į visą Lietuvą.

Korporacijų jaunesnieji, atėję iš darbininkijos, ar iš kaimo, besimaišę tarp įvairių visuomenės sluoksnių, patys junta ir visuomeni perduoda universitetines nuotaikas. Korporacijų vyresnieji - filisteriai, jau profesionalai - išeina iš universiteto valdyti pramonę, administraciją ir ūkį Lietuvoje. Taip korporacija,

apjungdamas
lietuvių ta
Stude
universite
Gaudeamu
Studij
profesinė
Mano įsto
grandinė
reikia pas
kitose stu

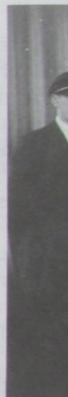

9. Kor
Barila, Ju
Kupstas, A
Norkūnas,
Romualdas

Tas ne
esančiųjų
profesijos
Lietuvos o
su tautin
kitomis u

apjungdama kandidatus, narius ir filisterius, sudaro plačią lietuvių tautoje apimtį.

Studentų atstovybė kasmet pavasarį surengdavo didingą visų universiteto studentų šventę. Kaune ažuolyne nuskambėdavo - Gaudeamus igitur - visoje Europoje mėgiama studentų giesmė...

Studijuoti pradėdamas stojau į Korp! Grandį. Grandis profesinė korporacija, kuriai priklausė tik studentai technikai. Mano įstojimo laidoje, 1938 metais, susidarė mūsų 14-kos fuksų grandinė. Fuksų, kurie tarpusavio draugišką ryšį išlaikėme, reikia pasidžiaugti, visą gyvenimą. Manau, kad panašiai buvo ir kitose studentų korporacijose.



9. Korp! Grandies 14-fuksų su fuksmajoriu Jonu Streckiu: Albinas Barila, Juozas Baužys, Ignas Janavičius, Justas Jurjonas, Jonas Kupstas, Adolfas Lukošius, Izidorius Mališka, Pilypas Narutis, Antanas Norkūnas, Jonas Pajaujis, Alfonsas Pargauskas, Juozas Prapuolenis, Romualdas Šatas, Motiejus Urbutis

Tas nenutrūkstamas tarpusavio draugiškumas korporacijose esančiųjų, pagalba viens kitam, sudarė stiprų pagrindą siekti profesijos, o okupaciniu metu sudarė pagrindą kovoti prieš Lietuvos okupantus. Panašiai buvo ne tik su atėitininkais, bet ir su tautininkais, su socialistais, su varpininkais, ir su visomis kitomis universitetinėmis grupuotėmis. Okupantas korporacijos

narių draugystės suardyti nepajėgė.

Mano visuomeninio darbo veikla prasidėjo su Grandies korporacija, jei veikimą moksleivių ateitininkų Sąjungoje skaitytume, kad ji buvo neoficiali ir ne vieša. Iš fukso pakilau į narius, buvau išrinktas į Korporacijos Grandies valdybą. Vėliau Studentų Ateitininkų Sąjungos pirmininku, Studentų Koalicijos vadovu, ir taip įvykiai įvedė mane į kovą už Lietuvos laisvę.

NKVD: "Kur Žukauskas?"

Vasario mėnesio pradžioje, einant su studentų būriu iš Aleksoto Instituto paskaitų namo, Jonas Pajaujis parodė iš tolo: "Žiūrėk! Ar ne prie tavo namo sargai stovi?..". Tikrai, prie mano namo vartelių stovėjo pora vyrų, rūkė cigaretes. Stovėjimas ir cigarečių rūkymas, tai būdingas NKVD-istų bruožas. Į namus nesukau, praėjau būryje studentų pro šalį, pro juos. Man nepažįstami, "kurtkiuoti", stovėjo ir toliau rūkė. Jie manęs neskė. Vadinasi, jei jie ir laukia manęs, jie nepažįsta. O gal todėl, kad nepažįsta, ir stovėjo laukdami, kai aš iš paskaitų grįšiu - įeisiu pro vartelius... Negrįžau į namus, nuėjau nakvoti pas J. Šimkų, gyvenantį prie Soboro. Kita diena, paskaitose apsigalvojęs, nusprendžiau, kad atsargumo dėlei reik geriau keletą dienų pasisaugoti - nenakvoti namuose.

Žinojom, kad naktinė, normali NKVD pamaina, vykdanči nakties areštus, pradėdavo darbą apie 17 val..

Gyvenau dr. J. Urmano namuose viename kambaryje su Jonu Kučinsku, taip pat elektriku, kaip ir aš, tik vienu kursu vyresniu. Ir jis priklausė Korp! Grandžiai kaip ir aš.

Dr. J. Urmano namas stovėjo Aleksoto kalno pakraštyj, prie keltuvo. Sklypas turėjo sodelį, krūmus ir vaismedžius. Visas, apie hektaro dydžio plotas apie namą buvo aptvertas aukštoka medine tvora. Namas dviejų aukštų. Antrame aukšte buvo trys didokai kambariai. Viename kambaryje gyveno studentas komunistas Mačerinskas su draugu, kitame gyveno du rusų aviacijos karininkai, o trečiame - aš su Jonu. Dr. J. Urmanas buvo jau

išrepatrijavo
dr. J. Urman
temstam iš
Tik ką i
varteliai ats
kiemo takel
Prasilenkia
šitame nam

Atsakar
dega..." Par
šviesa buv
šviesos paro

Už vart
šautuvais
nematydam
apaugusiu
penki, suga
Paėjau kelio
kaimyno tv
Aleksoto p
Sargybiniai

(Panaši
Kižtė "kolch
Perlipau
šono - vien
šono - tirš
matomumas

Sargyb
visa ta proce
ir palaukti, k
Man rūp
Jau vien dė
areštuotas.

Stud. m
aš tuo metu l
namą apsupo
studentus) su
nuodugnai iš
Po to Kižtė išsiv
vėliau buvo ar

išrepatrijavęs. Apačioje, pirmame namų aukšte pasilikusi, gyveno dr. J. Urmano žmonos mama, senutė. Pasiėmęs keletą knygų, temstant išėjau.

Tik ką išėjus man iš namo pro duris laukan, pamačiau, kaip varteliai atsivėrė ir į kiemą įėjo du vyriškiai, "kurtkuoti". Jie žengė kiemo takeliu namo link, o aš pradėjau eiti takeliu vartelių link. Prasilenkiant vienas iš vyriškių mane sustabdė ir paklausė: "Ar šitame name gyvena studentas Žukauskas?..."

Atsakau: "Studentai gyvena ten, antrame aukšte, kur šviesos dega..." Parodžiau ranka aukštyn į langą, kur mano kambaryje jau šviesa buvo uždegta, Jonas mokėsi. Tas apšviestasis langas, šviesos parodymas, ir nuviliojo juos į namą.

Už vartelių išėjęs pamačiau iš kairės pusės ateinančius su šautuvais sargybinius. adangi jie atėjo iš kairės, aš, lyg nematydamas jų, pasukau į dešinę, Aleksoto pašlaitės medžiais apaugusiu takeliu. Pamažu eidamas mačiau kaip jie visi, net penki, sugarmėjo pro vartelius į kiemą, iš kurio aš suspėjau išėiti. Paėjau keliolika žingsnių, kur sodas ir tvora baigiasi ir prasideda kaimyno tvora ir medžiais apaugę sklypai, taip kaip ir visa Aleksoto pašlaitė - miškas. Stabtelėjau. Nieko aplinkui. Sargybiniai buvo kieme.

(Panašius sargybinius buvau matęs areštuojant studentą J. Kizį⁶ "kolchoze").

Perlipau tvorą atsargiai. Čia pavojaus man nesimatė: iš vieno šono - vienalytė medinė tvora, užpakalyje kaimyno tvora, iš kito šono - tiršti krūmai, o iš priekio pro šakas užtenkamas matomumas.

Sargybiniai užsirūkė. Vadinas, sargybiniai jau įpratę, kad visa ta procedūra nebus trumpa. Nutariau ir aš patogiau įsitaisyti ir palaukti, kas čia bus.

Man rūpėjo dabar mano draugas Jonas, ar jis nenukentės. Jau vien dėl to nusprendžiau laukti ir stebėti, ar jis nebus areštuotas.

⁶ Stud. medikas Kizys buvo areštuotas rudenį. Ir taip pasitaikė, kad aš tuo metu buvau pas Br. Stasiukaitį. Tą, mūsų vadinamo "kolchozu", namą apsupo keliolika NKVD-distų. Mus visus (svečius ir ten gyvenančius studentus) suvarė į vieną kambarį ir taip laikė kol stud. Kizio kambarį nuodugnai iškrėtė. Darbavosi nuo vakaro 19 val. iki vėlyvo vidurnakčio. Po to Kizį išsivežė, o mus paleido, be jokių ypatingesnių pastabų. Panašiai vėliau buvo areštuotas ir stud. med. Rejnys.

Švieselės žybciojo: sargybiniai dalinosi papirosais, juos uždeginėjo, rūkė, vaikštinėjo. Jau atėjo dvylikta nakties valanda. Tyku, ramu, tik sargybiniai kojomis patrepsinėdavo žeme. Pradėjau šalti. Judinau kojas, rankas, kad nesustingtų. Skverbėsi į kūną ir šaltis ir drėgmė.

Žemai, namo pirmame aukšte, kambaryje užgeso lempa. Senutė aiškiai nuėjo gulti. Vadinas, jos netrukdo. Galiausiai užgeso lempa ir pas mano Joną - mano kambaryje. Kas čia dabar? Pradėjau galvoti ir spėlioti. Visi dabar esame patamsyje. Dar pavojingiau. Laukia manęs ateinant? Sargybiniai stovi lauke, civiliai NKVD-istai viduj, name. Dabar visur tamsu ir visi laukia. Laukiu ir aš.

Apie antrą valandą nakties atsivėrė durys, iš namo išėjo vienas civilių, be šautuvo ir neuniformuotas, pasiėmė visus keturis sargybinius ir išžygiavo žąsele iš kiemo pro vartelius. Už vartelių kareiviški batai nukaukšėjo skambiai mediniais pašlaitės laiptais šlaitu žemyn.

Nutariau dar palaukti. Trečia, ketvirta, penkta valanda ryto... Galiausiai atsidaro durys ir išdūlina paskutinieji NKVD-istai iš namo.

Dabar jau ir aš išlindau iš tų krūmų, kurie saugojo mane. Sustingęs, vos išsitiesiau. Nepastebėjęs nieko įtartino įėjau į vidų. Senutė, matyt, nemiegojusi visą naktį, pajuto, atpažino mane, pasišaukė į savo kambarį. Neuždegusi šviesos, išgaštingu balsu tyliai prabilo: "Buvo NKVD tavęs areštuoti. Klausinėjo, kur Žukauskas yra. Atsakiau, kad nieko nežinau ir niekad jo nematau. NKVD-istai pagrasino, kad už melavimą mane areštuos..."

Įėjau į savo kambarį. Gulėjo, bet nemiegojo mano draugas Jonas. "Tai kaip tu čia!" - nustebęs Jonas tuoj užklausė. Papasakojo, kaip NKVD jį tardė ir klausinėjosi apie mane. Daug pasakojęs apie paskaitas. Apšniukštinėjo visą kambarį ir knygas, bet ar ką pasiėmė nematęs." Sėdėjau ir nudaviau, kad mokausi. Vėliau liepė eiti man gulti ir užgesinti lampas, bet jie pasiliko kambaryje. Taip bijojau Pilypai, kad tu negrįžtum!", - išsigandęs kartojo Jonas.

Pasiėmiau savo būtiniausias reikmenis, keletą knygų. Susidėjau į savo lagaminėlį, šviesos nedegiau, laukiau. Neramu buvo būti kambaryje. Pasakiau Jonui, kad, turbūt, negrįšiu namo.

Jonas dar s
Jonui t
priežastį. J
priežastis. I
nežinau k
nuospauda

Kai išėja
ir Mačerina
pamatęs. E
tik: "Labas!
paskaitoms
atgal, į elev

Autobu
Nusipirkau

Sesuo J
Nustebo m
nenugąsdin
noriu pasi
gyveno but
buvimo. Tr
pridėjo, ka
sutiko su n
kurį laiką.

Antrąjė
Panevėžio.
buvo krata
Liucija susi
labai pergy
jieškojimas
Julė nė nen

Prabuva
kun. Alf. L
Lipniūnų. V
Vilniaus ate
Po poros
geležinkelio

Trukana
Klaipėdos kra
direktorius. 1

Jonas dar sutvirtino: "Žinoma, negrįšk!"

Jonui turėjau sudaryti nekaltą, bet kartu ir rimtą išvykimo priežastį. Juk, jei praleisti paskaitas, tai turi būti labai rimta priežastis. Priežastis gera - turiu sergantiems namiškiams padėti, nuospaudas ir man, jei tokių būtu.

Kai išėjau iš savo kambario, netikėtai iš gretimo kambario išėjo ir Mačerinskas (komunistas). Mačiau kaip jis nustebo mane pamatęs. Ėjom kartu, bet jis nieko nesakė, tylėjo. Ir aš, pasakęs tik: "Labas!", tylėjau. Ir pasukau su juo kartu į Institutą, neva paskaitoms, ir tik ten, Institute, atsipalaidavau nuo jo ir pasukau atgal, į elevatorių ir į geležinkelio stotį.

Autobuse ir geležinkelio stotyje nepastebėjau nieko. Nusipirkau geležinkelio stotyje bilietą į - Vilnių.

Sesuo Julija Vilniaus Birutės gimnazijoje dėstė lietuvių kalbą. Nustebo mane pamačiusi. Papasakoju jai viską taip, kad nenugąsdinčiau jos, bet ir aiškiai: kad Kaune yra studentų areštų, noriu pasisaugoti ir dėl viso ko noriu pabūti Vilniuje. Julija gyveno bute pas Trukanus⁷, atsiklausė ir Trukanų dėl mano buvimo. Trukanui papasakojus mano aplinkybes, jis nustebo, o pridėjo, kad ir jis girdėjęs apie studentų areštus Kaune. Tad jis sutiko su mano atsargumu ir pritarė, kad pabuvočiau čia Vilniuje kurį laiką.

Antrąją dieną po mano atvykimo Julija gavo žinią iš Panevėžio. Sesuo Liucija susijaudinusi pranešė, kad pas juos buvo krata. NKVD išlandžiojo visus namus - jieškojo Pilypo. Liucija susirūpinusi, nežinanti kur Pilypas. Gal areštuotas? Mama labai pergyvena. Meldžiasi. Julė nuramino, kad čia paprastas jieškojimas priekabių. Jei NKVD nieko nerado, tai ir nieko nebus. Julė nė neminėjo, kad aš esu pas ją - Vilniuje.

Prabuvau Vilniuje apie porą savaitių. Vilniuje susitikau su kun. Alf. Lipniūnu, su Varnecku, kuris dažnai užsukdavo pas Lipniūną. Varneckas atvažiuodavo į Kauną, atstovaudamas Vilniaus ateitininkams. To ryšio man su Vilniumi ir užteko.

Po poros savaitių grįžau į Kauną. Nėjau į savo kambarį, bet iš geležinkelio stoties pasukau tiesiai į paskaitas universitete. Čia

⁷ Trukanas Kazys, kunigas, pedagogas, visuomenės veikėjas. Klaipėdos krašto seimelio narys, tuo metu buvo Vilniaus I gimnazijos direktorius. 1946 m. buvo ištremtas į Sibirą.

susitikau su Jonu. Nustebo, kad jau esu. Papasakojo, kad NKVD jo (Jono) nelietė. Po tos įspūdingos nakties jau nieko nebuvo, nieks ir neatėjo.

Man pasirodžius paskaitoje, priėjo prie manęs Nešukaitis (studentas komunistas) ir tiesiog paklausė: "Kaip namiškiai?" Nustebau. Atsakiau, kad namiškiai sunkiai sirgo gripu, tikiu, kad aš neužsikrėčiau ir nesusirgsiu...

Ar Nešukaitis ką nors bendro turėjo su mano byla, liko neišsiaiškinta. Bendrai, jutome, kad komunistai studentai stengėsi sukaliotis ir landžioti mūsų tarpe, buvo labai budrus, kaip mes tada sakėme - šnipinėjo. Šiaip, Nešukaitis stengėsi būti draugiškas. O aš stengiausi su juo kuo mažiau šnekėtis.

* * *

Šitai NKVD įstūmė mane, mano artimuosius, panašiai ir daugelį kitų Lietuvoje, į pogrindį.

Studentų Varpainiai

I. Universitetinės organizacijos laisvoje ir okupuotoje Lietuvoje

* * *

1938/39/40 metais VDU veikė apie 70 organizacijų, kuriose brenė Lietuvos profesinės, kultūrinės, visuomeninės ir politinės aspiracijos. Norint pajusti studentišką organizacijų apimtį ir jų įtaką Lietuvoje tenka bent kiek daugiau susipažinti su tomis universitete veikiančiomis korporacijomis ir grupuotėmis.

* * *

Studentai Varpininkai

Varpo draugija apjungė įvairių fakultetų studentus. Šalia jos susikūrė dar trejetas korporacijų. Organizaciniam darbui koordinuoti 1935 m. įsisteigė Studentų varpininkų sąjunga. Varpininkai - J. Audėnas, B. Širvinskas ir A. Kučys yra buvę išrinkti Studentų Atstovybės pirmininkais. Varpininkų sąjungos pradininku buvo V. Kudirka.⁸ Varpininkų filisterių draugijai 1940 m. vadovavo Bronius Bieliukas. Varpininkas prof. M. Mackevičius buvo Laikinosios Lietuvos Vyriausybės Teisingumo ministru, buvo kalintas bolševikų, o naciai paėmė jį Lietuvos įkaitu į Stutthofą. 1940 metais Studentų Varpininkų Sąjunga apjungė aukštosiose mokyklose ligi 200 studentų.

Žalgiris - vyrų varpininkų korporacija, 1940 metais iš Kauno persikėlė į Vilniaus universitetą, kurios pirmininku buvo A. Kučys.

Ažuolas - įregistruota 1932.V.21, jungė varpininkus Medicinos Fakulteto studentus, judrius visuomenininkus. 1940/41 pirmininkavo Vilius Vileišis. Vileišis įsijungė į 1941 m. sukilimo organizavimą, tęsdamas studentų koalicijos tradiciją. Ši kartą įjungdamas Korporaciją kovai prieš Maskvos okupaciją. Korporacija buvo atkurta už Lietuvos ribų 1947 m. Wuerzburge. Vokietijoje.

Rimtis - visuomeninių varpininkų mergaičių korporacija susiorganizavo 1933 m.. Globėja buvo F. Bortkevičienė. Studentės talkino 1941 m. sukilimui.

⁸ LE XXXIII tomas, p. 185 yra išsamesnis aprašymas apie varpininkus.

Studentai tautininkai

Neo-Lithuania - įvairių fakultetų studentų korporacija. Turėjo savo rūmus su ištaiginga sale. Įsikūrę 1922 m. leido laikraštį "Studentų Balsas". Neo-Lithuanų ideologijos pradininkai buvo A. Smetona ir kun. J. Tumas⁹. 1938/39 m. pirmininku buvo Mečys Valiukėnas, 1939/40 m. pirmininkavo Juozas Enčeris. 1940 m. pavasario semestre Neo-Lithuania turėjo 452 narius, o Neo-Lithuania Filisterių Sąjunga - 100 narių.

Panašios ideologijos atžalos susikūrė Ž Ū Akademijoje Dotnuvoje - Jaunosios Lietuvos Korporacija, Klaipėdos Prekybos ir Pedagoginiame Institute korp. Herkus Monte, Vilniaus universitete - Geležinis Vilkas. Jurgis Valiulis-Drunga jau 1940 m. rudenį pareiškė norą bendrauti su studentų koalicija. Valiulis planavo, organizavo ir talkino 1941 m. sukilime, suburdamas ypač patikimų draugų grupę Kaune ir provincijoje. Valiulis buvo nacių kalintas kalėjimuose ir jo sveikata dėl to skaudžiai nukentėjo.

A. Valiukėnas, B. Raila, J. Jurkūnas, J. Čiuberkis organizavo LAF Berlyne ir ryšius su okupuota Lietuva. Neolithuanai buvo stipriai įsijungę į 1941 m. sukilimo organizavimą. J. Čiuberkis buvo nacių kalintas Lietuvos įkaitu Stutthof'o kacetė. Tautininkai puikiai susiorganizavę už Lietuvos ribų ir sumaniai kovojo dėl Lietuvos.

Filiae Lithuaniae¹⁰ - mergaičių studentėlių korporacija, 1929 m. atsiskyrė nuo Neo-Lithuania, kuri pradžioje buvo mišri. 1940 m. įkūrė FL Filisterių Sąjungą. Slaptai veikė laike okupacijų. Atsikūrė už Lietuvos ribų. 1955 m. vėl susijungė su Neo-Lithuania korporacija. 1941 m. sukilime buvo patikimos talkininkės.

⁹ LE XX tomas, p. 194

¹⁰ LE VI tomas, p. 246

Stud
antimarks

Žaizd
dalyvavo
prisidėjo ir

Lietu
vyresnius
Nepriklaus
per skautų
kartu su l
skautų tar
visa tauta b

Studen
įvairių profė

Studen
sudarė atsk
persiorganiz

Akaden
Atžymėtini
prof. prel. B
prof. Ig. Kor
Dainauskas
Remeikis, E.
skautijos eile

¹¹ LE XXXVI

Studentai socialistai

Studentų Socialistų Aušrininkų Draugija buvo antimarksistinio nusistatymo, leido "Aušrinė".

Žaizdra Draugija - socialdemokratų studentų organizacija, dalyvavo tarptautinėje studentų socialistų organizacijoje, prisidėjo ir prie 1941 m. sukilimo.

Korporacijos ir įvairios organizacijos judino universitetinį gyvenimą

Lietuvių Skautų Sąjunga¹¹ skirstėsi į jaunesnius, vyresnius, jūrų ir oro, akademikus skautus, skaites. Nepriklausomos Lietuvos pabaigoje apjungė 15 - 20. 000 skautų, o per skautų eiles perėjo apie 100. 000. Lietuvos tremtiniai skautai kartu su kitų kraštų skautais sudarė pavergtų tautų egzilų skautų tarybą. Skautai - narsiai kovojo prieš okupantus ir su visa tauta buvo įsijungę į 1941 m. sukilimą.

Studentų Skautų Draugija - mišri studentų ir studenčių įvairių profesijų draugija veikė bendroje skautų veikloje.

Studentai Akademikai skautai - 1924 m. įsikūrė, vėliau sudarė atskirą Studenčių skaučių Draugovę, o studentai skautai persiorganizavo į "Vyčio" korporaciją.

Akademinis Skautų Sąjūdis atgimė 1946 m. Vokietijoje. Atžymėtini akademinės skautijos šulai: prof. kan. M. Morkelis, prof. prel. Bl. Čėsnyš, dr. Alekna, kun. Lindė Dobilas, Vydūnas, prof. Ig. Končius, prof. St. Kolupaila, prof. M. Biržiška, dr. J. Dainauskas, Br. Kviklys, J. Gimbutas, A.V. Dundzila, dr. T. Remeikis, E. Vilkas ir daug kitų, apie 1000 perėję akademinės skautijos eiles.

¹¹ LE XXVII tomas p. 21

Vytis - korporacija, studentai vyrai, rūpinosi skautų sąjūdžio išplitimu. Dipl. inž. J. Milvydas ir dipl. inž. Lapas žuvo sukilime.

Studentų Skaučių Draugovė - įvairių profesijų studentės glaudžiai bendravo su Studentų Skautų Draugija.

• • •

Lietuva - korporacija sutelkusi nacionalistiškai nusiteikusius studentus, vadinamus "voldemarininkus", įkurta 1932 m. VDU. Vladas Nasevičius priklausė Lietuvos korporacijai. Visi nariai buvo aktyviai įsijungę į sukilimo organizavimą.

Jūra - Lietuvos studentų korporacija¹². Įsisteigė 1938 m. pavasarį. 1940 m. turėjo VDU apie 70, o Vilniaus universitete apie 50 korporantų. Garbės nariu buvo gen. T. Daukantas. VDU Jūros korp! globėju prof. J. Šimoliūnas. Vilniaus universitete globėju buvo prof. V. Krėvė-Mickevičius. Mergaitės studentės sudarė atskirą sekciją. Okupacijų metais korporantai stipriai organizavo rezistenciją. Vyt. Rudminas žuvo Kaune per sukilimą, ginant Aleksoto tiltą. Vladas Nasevičius, Laikinosios Lietuvos Vyriausybės Vidaus Reikalų ministras, buvo areštuotas Vilniuje 1941 m. birželio 20 d. ir kalintas Sibiro Gulaguose. Jurgis Noreika sužeistas laisvinant Vilnių per sukilimą. Osvaldas Sokolikas žuvo Rytų fronte. J. Jagomastas buvo nacių Vilniuje sušaudytas. A. Viršyla, nacių kalintas, žuvo Landsbergio (Vokietijoje) kalėjime. Petras Jurkštas, įsijungęs į sukilimą Kaune, užimant paštą ir teisingumo rūmus, nacių buvo kalintas Berlyno - Beyreutho kalėjimuose.

Plieno korporacija - Vyrija, apėmė studentus technikus ir palaikė ryšius su visomis tautinėmis organizacijomis, stipriai prisidėjo prie 1941 m. sukilimo.

Fraternitas Lithuanica¹³ - slaptai įkurta 1908.11.28 Petrapilyje, VDU įregistruota 1924.11.19 vienijo studentus

¹² "LE X, p.114. "Draugas" 1993.IX.29, Algirdas Gustainis.

¹³ Knyga "Fraternitas Lithuanica" išleista 1958 m. ir papildomas leidinys "Fraternitas Lithuanica (ir Patria) 1908 - 1983 redagavo dr. Juozas Kriaučiūnas.

medikus. (1)
prezidiumo sa
Plienai, Patri
kandidatus į
sambūričių
Studentų ats
pirmininku
korporacijoje
Mačiulis buv
Korporacijos
Fraterniečių
buvo išvežta į
Daugirdas, K.
į frontus žuvo
F.L. 1948 m. a

Patria -
odontologų k
įsijungė į Frat

Romuva
tautų vienybė.

Samogitia

Šalia lietu
studentų orga
Žydų Susiv
draugijų. Paga
atkūrimo iš
susivienijimo),
Vyčio Kryžiaus,
Studentas Šak
sukilime.

¹⁴ Lietuvos u
Profesorijų Draugi

medikus. (1933 m. buvo sudarytas Studentų korporacijų prezidiumo sambūris. Kelios to sambūrio korporacijos: FL, Vyrija Plienas, Patria, Fraternitas Iuvenum ir kelios kitos išstatė savo kandidatus į atstovybę. Taip 1936 m. pavyko išrinkti į atstovybę ir sambūriečių kandidatą - E. Manomaitį, vyriškos Plienas narį, pirmininku buvo dr. Juozas Jarmala. 1938/39 m. korporacijos korporacijoje buvo apie 75 nariai. Dr. J. Žemgulys ir dr. St. Mačiulis buvo žiauriai nukankinti Panevėžyje sukilimo metu. Korporacijos nariai aktyviai dalyvavo pagrindžio veikloje. Fraterniečių gydytojai daug kur vadovavo šaulių būriams. Daug buvo išvežta į Sibirą: dr. S. Molis, dr. J. Velėniškis, Janulevičius, Daugirdas, K. Nasvytis, Bačiulis, Stanionis. Per prievartą pasiūsti į frontus žuvo: dr. Brunonas Kanclyvius, dr. Eugenijus Švedas. F.L. 1948 m. atsikūrė Vokietijoje.

Patria - įregistruota 1931.V.13. Studenčių medikų ir odontologų korporacija. 1983 m. atsikūrė už Lietuvos ribų ir įsijungė į Fraternitas Lithuanica.

Romuva ir Romuvos Vaidilutė skatino aisčių ir Pabaltijo tautų vienybę.

Samogitia ir Filiae Smogitia jungė studentus žemaičius.

Šalia lietuvių studentų organizacijų plačiai veikė ir mažumų studentų organizacijos, iš kurių stambiausia buvo Studentų Žydų Susivienijimas, apjungęs apie 17-ka korporacijų ir draugijų. Pagal "Skydo" žurnalo informaciją 1918-23 m. Lietuvos atkūrimo iš Kauno Sąjungos skyriaus (žydų studentų susivienijimo), yra dalyvavę 542 nariai. Apdovanoti medaliais 6 - Vyčio Kryžiaus, 26 - Savanorių kūrėjų, 210 - Nepriklausomybės¹⁴. Studentas Šakovas palaikė ryšius pogrindyje su LAF Kaune ir sukilime.

¹⁴ Lietuvos universitetas 1579 - 1803 - 1922", leidėjas Lietuvių Profesorių Draugija Amerikoje, 1972, Chicago.

Ramovė¹⁵ - Studentų Atsargos Karininkų Korporacija ryžosi sekti karinę pažangą, propagavo kariuomenės su visuomene suartėjimą. 1940 m. Ramovė jau turėjo apie 350 atsargos karininkų.

1939/40 m. Kaune Ramovės Valdybos pirmininku buvo Vladas Ramanauskas (kalintas bolševikų 1940.IX.9 iki 1941.VI.22 ir kalintas nacių 1943-1944), vicepirmininkas D. Degesys, E. Druktenis, Br. Tiškus(priklausė Vilniaus LAF) ir K. Biskis.

Vilniuje Ramovės Valdyba buvo šitokia: pirmininku J. Gudavičius (Vilniaus LAF), vicepirmininku J Kazickas (Vilniaus LAF), nariai Mykolas Irlakis (NKVD areštavo 1941 kovo mėn, priklausė Vilniaus LAF), ir Zigmąs Sipavičius, aktyviai įsijungęs į pogrindžio veiklą. 1941 m. sukilimo ir Vilniaus LAF Štabo organizatorius gen. št. maj. Vytautas Bulvičius bolševikų sušaudytas. Ramovės Korporacijos Šefas buvo Prezidentas A. Smetona. Korporacijos mecenatas Antanas Merkys, paskutinis ministeris pirmininkas, NKVD areštuotas ir išvežtas į Sibirą, Butirkos kalėjimą. Tragiškai mirė 1955 m.

Ramovėnai įsijungė, organizavo ir dalyvavo 1941 m. sukilime. Korporacijos Ramovės vadovybė NKVD-istų buvo priskirta prie pavojingų Sovietų Sąjungai organizacijų grupės. Lt. Jucevičius Kaune buvo atstovu Studentų Koalicijoje 1940 m. rudenį ir 1941 m. sukilimo metu priklausė LAF Štabui. Kpt. Jonas Noreika aktyviai įsijungęs 1941 m. sukilimą Žemaitijoje, vėliau nacių buvo paimtas Lietuvos įkaitu į Sutthofo kacetą, o antroje bolševikų okupacijoje J. Noreika (generolas Vėtra), buvo išrinktas partizanų Lietuvos Ginkluotų Pajėgų Štabo viršininku, bolševikų nužudytas.

¹⁵ "Korporacija Ramovė, 1933-1983" knyga, išleista 1983, Toronto, Canada.

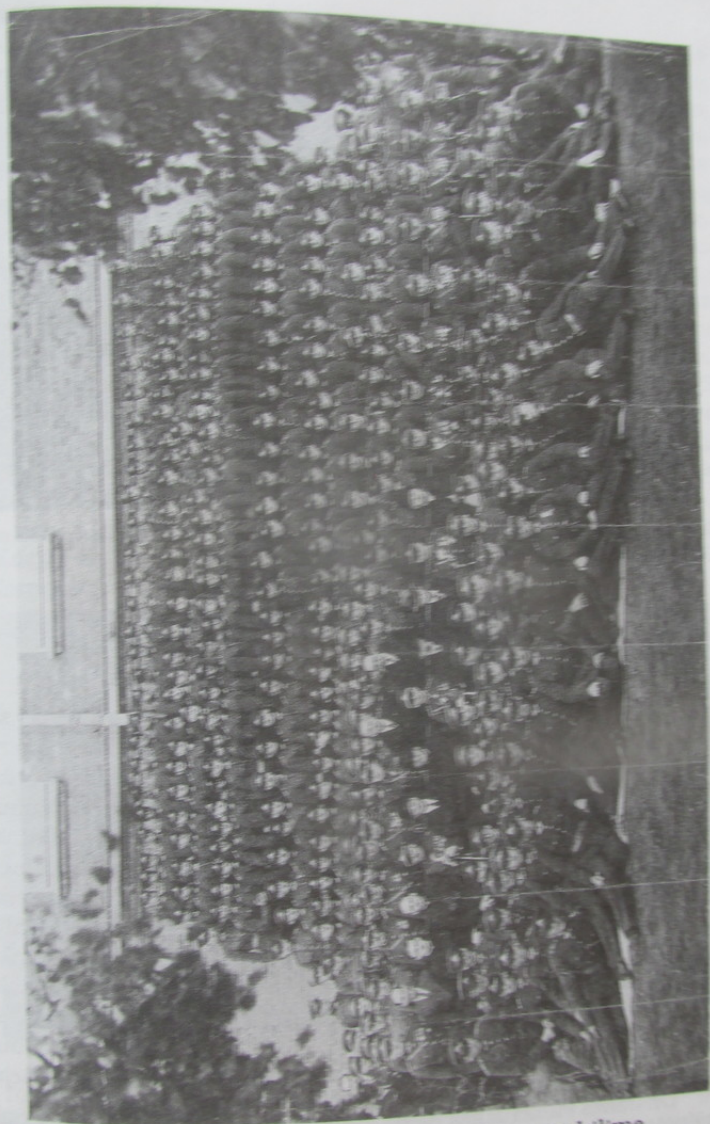

8. 1937 metų kariūnų laida aktyvi sukilime



20. Studentų Ateitininkų Sąjungos 1r korporacijų pirmininkai 1933 m.

Studentai ateitininkai

Studentų Ateitininkų Sąjunga (SAS) - gyviausioji Ateitininkų Federacijos dalis, apjungė universitetines ateitininkų korporacijas. VDU ateitininkų korporacijų pirmininkai Kaune kasmet išsirinkdavo pirmininką ir valdybą. Išrinktasis pirmininkas buvo ir valdybos ir SAS pirmininkas. SAS apjungė ateitininkus ne tik Kaune, o taip pat ir Dotnuvoje, Klaipėdoje, Šiauliuose, Panevėžyje, Vilniuje. SAS pirmininką rinkdavo susitarę su kituose miestuose esančiomis korporacijomis. Kad suaktyvinti studentijos veiklą, 1938 m. buvo išrinktas atskiras Lietuvos SAS pirmininkas, Jonas Pankauskas¹⁶. Bet jam persikėlus dirbti į Katalikų Veikimo Centrą, VDU SAS išrinktasis pirmininkas tapo toliau visos Lietuvos SAS pirmininku, 1936/37 m. SAS pirmininku buvo Albinas Graževičius-Gražiūnas, 1937/38 m. - Jonas Valantiejus.

¹⁶ Dr. Jonas Pankauskas pirmosios bolševikų okupacijos metu buvo areštuotas ir išvežtas į Sibirą. Ten atkentėjo apie 16 metų. Šiemet švenčia Lietuvoje savo 90-metų sukaktį.

1938/3
Jasiuk
korpora
student
pirmin
išsirink
ateitin
nusisto
iškilmi
pasilin
globoti
veikė s
valdybą
pirmin
korp! G
tenka a
kiekvien

Korp
m. Korp

10. Pir
Linkaitis,
Stasys Bag

1938/39 m. - Vincas Šmulkštys, 1939/40 m. - Vincas Jasiukevičius, 1940/41 m. - Pilypas Narutis. Ateitininkų korporacijų pirmininkai ir valdyba buvo vyriausia ateitininkų studentų vadovybė. Maždaug tuoj po Kalėdų, SAS korporacijų pirmininkai ir valdyba suėdavo apspręsti metinį darbo planą ir išsirinkti SAS pirmininką ir naują valdybą. Šitoks studentų ateitininkų organizacinis pasitvarkymas jau buvo keletą metų, nusistovėjęs ir jau buvo tradicinis. Kasmet SAS suruošdavo iškilmingą pokylį, maždaug rudenį, su kultūrine programa ir pasilinksminimu. Vieni iš didžiausių SAS užsimojimų buvo globoti Moksleivių Ateitininkų Sąjungą, (kuri nuo 1930 metų veikė slaptai), sudarant iš studentų ateitininkų MAS Centro valdybą ir leisti laikraštį - "Studentų Dienos". Man pradedant SAS pirmininkavimo pareigas, "Studentų Dienų" redaktoriumi buvo korp! Grandies narys Pranas Rimša. Paryškinant SAS apimtį, tenka aptarti, kad ir ribotai, visas ateitininkų korporacijas, apie kiekvieną atskirai.

Korp! Grandis jungė ateitininkus technikus. Įsteigta 1932 m. Korporacija sparčiai augo.



10. Pirmoji Korp! Grandis valdyba 1933 m. iš kairės I-je eilėje: Juozas Linkaitis, Jonas Kriaučiūnas (pirm.), Antanas Alkaitis; antroje eilėje: Stasys Bagdonavičius, Kazys Šalaševičius



11. Paskutinioji Korp! Grandis valdyba 1939/40 m. iš kairės I-je eilėje: Jonas Kučinskas, Vytautas Guobis (pirm.), Pilypas Narutis, II-je eilėje: Bronius Petruševičius, Petras Brizgys

1940 m. korporacija turėjo 85 narius. Grandis atsižymėjo įdomiomis tradicijomis. (Korporantas įstodamas pasirinkdavo vieną iš senesnių narių sau globėju: aš pasirinkau globėju - dr. inž. Ant. Juzaitį). Kasmet korporacija nukaldavo vieną metalinę grandį ir įjungdavo į grandinę, kuri vaizdavo Korp! Grandies gyvavimo metus. Grandis turėjo savo narių skydą, į kurį kiekvienas į Grandį primamas narys įsikaldavo plaktuku savo vinutę, tuo save įjungdamas į korporacijos narius gegužės 1 d. metinėje šventėje - Grandkavoje. Skirtingai nuo kitų korporacijų grandiečiai savo metinėje šventėje alkoholinių gėrimų negerdavo, tik tai kavą. Korporacija buvo pasirinkusi sau globėju prof. St. Kolupailą¹⁷, kuris per Grandkavą visada tardavo žodį ir džiaugdavosi korp! Grandies aktyvia profesine ir visuomenine veikla.

Vincas Jasiukevičius (mirė 1992 m.) - 1939/40 m. SAS pirmininkas ir Studentų Koalicijos pirmininkas, Pilypas Narutis - 1940/41m. SAS pirmininkas ir Studentų Koalicijos pirmininkas

¹⁷ Visos universiteto studentų korporacijos turėjo pasirinkti ką nors iš profesūros sau globėju. Korp! Grandis pasirinko sau neutralų globėją - prof. St. Kolupailą.



11. Paskutiniai Korp! Grandis valdyba 1939/40 m. iš kairės I-je eilėje: Jonas Kučinskas, Vytautas Guobis (pirm.), Pilypas Narutis, II-je eilėje: Bronius Petruševičius, Petras Brizgys

1940 m. korporacija turėjo 85 narius. ...

įsij
tal
au
19
Ži
Ša
su
ok

P
ve
S
V
P
P
B
P
S
ž

išjungė į sukilimo organizavimą.

1941 m. sukilimą planuojant, Korp! Grandies nariai buvo talkininkai, užėmę rizikingiausias pozicijas ir turėjo stambias aukas. Stasys Tilinskas MAS pirmininkas, sušaudytas Červenėje 1941 birželio 22/23. Pirmosios aukos 1941m. sukilime: Antanas Živatkauskas prie Prezidentūros Kaune, Antanas Norkūnas - Šančiuose. Albertas Sušinskas kalintas bolševikų. Algirdas Pūkas, sukilimo metu narsiai kovojęs Šančių kautynėse, per antrąją okupaciją buvo ištremtas į Sibirą ir ten žuvo.

Romo Šato LAF radistų grupės (išjungę buvo ir korporantai A. Pundzius, J. Kučinskas, A. Briedelis) slapti siųstuvai nuo 1941 m. veikė per visą antinacinę rezistencinę laikotarpį ir per antrąją Sovietų okupaciją. Adolfas Damušis buvo Pramonės Ministru LL Vyriausybėje, LAF štabe, kalintas nacių kalėjime. Nuo 1944 m. pavasario Stutthofo kacetė kalinti Izidorius Mališka, Jonas Pajaujis, o Stutthofo kacetė sunaikinti Antanas Šapalas ir Jonas Bacevičius. Naciams mane areštavus, Juozas Prapuolenis perima pareigas ir tęsia rezistenciją. Daug korporantų atkentėjo Gulago salynuose. 1939 m. rudenį areštuotas Vytautas Guobis (pirm.) žuvo Sibire. Jagminas, Romas Stripupas nukankinti Sibire. Jonas Antanaitis, perėmęs 1945/46 metais SAS pirmininko pareigas ir dėl to KGB areštuotas, atkentėjo ilgus Sibiro metus. Aleksas Bendinskas kalintas apie 10 metų Sibire. Kas nežino laisvės kovotojo, miškų brolio (su juo mačiau paskutinį kartą 1949 m. Vokietijoje) Juozo Lukšos (Daumantas - Skirmantas). Jis žuvo nelygioje kovoje su okupantu (Kulikausko išduotas) Laisvės kovose. Juozo Lukšos garbei Grandiečių (Alfonso Pargausko iniciatyva) pastatytas tautinis Kryžius prie Ateitininkų namų Lemonte (USA).

Korp! Grandis, mano pastangomis atsikūrė už Lietuvos ribų 1946 m. ir išaugo iki 200 narių. Korp! Grandies veiklai užsienyje nuo 1946 m. labai kūrybingai pirmininkavo šie grandiečiai: Albertas Sušinskas, Vytautas Brizgys, Kazys Kriaučiūnas, Algirdas Iešmantas, Jurgis Augius, Leonas Radvila, Arvydas Tamulis....



24a. 1989.09.04 Vilniaus katedros aikštėje ateitininkų būrelis atvykęs palydėti palaikus kankinio dipl. inž. chemiko Antano Šapalo kalėjusio Sutthofo kacete, perkeliamus į Prienų kapines, atvežtus iš Pucko kapinių (Lenkijoje). Iš kairės: Ona Eitmanavičiūtė - Masiulienė, dipl. inž. Feliksas Masiulis, Emilija Šešeikaitė-Mackevičienė (filologė, Birutės Draugovės pirmininkė), Vincas Bazilevičius (filologas, Vytauto Klubas), dipl. inž. Jonas Bazevičius (Korp! Grandis), Dipl. inž. Jonas Antanaitis (Korp! Grandis), Bronė Prapuolenytė-Katilienė (mokytoja), dipl. inž. Vincas Jasiukevičius, (Korp! Grandis), dipl. inž. Antanas Briedelis (Korp! Grandis), Dipl. inž. Jonas Boruta (Korp. Grandis), dipl. inž. Juozas Prapuolenis (Korp! Grandis). (Foto J. Masiulio).

Kor
 korpor
 1938/3
 Vaiteka
 Marčiū
 Nuo 19
 buvo įs
 Antana
 metu. E
 1941 m
 butė b
 prijung
 Ambroz
 laisvės
 būstine
 Atstovy
 Arlausk
 prievart
 1941 m
 karius,
 Sibiro
 partizan
 Korp
 Bobelis
 kū Fed.
 1983-85
 Korp
 Lietuvos

Kor
 mišrių
 korporac
 reiškesi
 dirbo Pa
 baigusiu
 Emilija M
 Dogelien

¹⁸ "Liet
 Chicago .

Korp! Gaja - VDU įregistruota 1928.III.21, medikų korporacija, apjungė ateitininkus studentus medikus. 1938/39/40 m. pirmininkais buvo Alfonsas Arlauskas, Henrikas Vaitekaitis, Juozas Krikščiūnas, Stasys Pacevičius, Antanas Marčiukaitis. 1935 m. Gajos korporacija jau turėjo 115 narių. Nuo 1945 m. tęsė savo veiklą už Lietuvos ribų. Gajokai talkino ir buvo įsijungę 1941 m. sukilimo organizavimą ir laisvės kovas. Dr. Antanas Gudonis buvo žiauriai nukankintas Panevėžyje sukilimo metu. Bronius Stasiukaitis (nacių kalintas), vienas iš iškiliausių 1941 m. sukilimo organizatorių, ir dr. Juozas Meškauskas (kurio bute buvo sudaryta Laikinoji Lietuvos Vyriausybė). Čia reikia prijungti gabius medikus studentus: Vytautą Stonį, Kazimierą Ambrozaitį, įsijungusius į 1941 m. sukilimo organizavimą ir į laisvės kovas. Dr. A. Marčiukaičio pastangomis gautos LAF Štabo būstinei patalpos. Bronius Gaidžiūnas, Juozas Kižys, (Studentų Atstovybės pirmininkas 1940 m.) kalinti bolševikų kalėjime. A. Arlauskas, S. Tuminas išvežti į Sibirą¹⁸. Dr. Dmukauskas žuvo per prievartą pasiūstas į Rytų frontą. Ltn. dr. V. Zinkevičius, aktyvus 1941 m. sukilimo dalyvis, vėliau aptarnavęs mediciniškai lietuvius karius, Švedijos buvo išduotas bolševikams ir atkentėjo žiaurius Sibiro kalėjimus. Gajokės atsižymėjo sužeistųjų kovotojų ir partizanų globa.

Korp! Gaja atgaivino savo veiklą už Lietuvos ribų. Dr. K. Bobelis buvo VLIKO pirmininku nuo 1979 m., dr. P. Kisielius Atkų Fed. Vadas 1979-83, dr. K. Pemkus buvo Atkų Fed. vadu 1983-85m.

Korporacija visą laiką buvo aktyviai įsijungusi į kovą su Lietuvos okupantais.

Korp! Giedra - kaip korporacija VDU įregistruota 1930 m., mišrių profesijų, ateitininkų visuomenininkų mergaičių korporacija, šūkiu - "Į kalnus, į viršūnes!". Visuomeniškoje veikloje reikėsi pasidalinusios net į šešius būrelius. Korporantės aktyviai dirbo Pavasario Sajungoje, turėjo 150 vyresniųjų giedrininkų - baigusių studijas. Korporacijos pirmininkėmis buvo: 1929 m. - Emilija Masiliūnaitė-Paliokienė, 1930 m. - Aleksandra Kudirkaitė-Dogelienė, 1931 m. Onutė Gurevičiūtė, 1932 - Zosė Gogelytė.

¹⁸"Lietuvos medicinos istorija", redaguota dr. J. Meškausko, 1987 m. Chicago.

1938/39 m. - Aldona Šimkutė, 1939/40 m. - Elena Valiūtė-Tumienė, 1941/42 - Stasė Augustinavičiūtė, 1943 m. - Ona Lukšytė. Giedrininkės stipriai talkino 1941 m. sukilimo metu. Daug giedrininkių buvo ištremta į Sibirą. Giedra atsikūrė Vokietijoje, Hanau stovykloje, 1947 m., pirmininkė Elvyra Lukoševičiūtė-Narutienė, tęsė korporacijos veiklą už Lietuvos ribų. 1949/50 m. Giedra atsikūrė Čikagoje. Pirmininkėmis buvo: Elena Balčiūnaitė-Masaitienė, E. Breimerienė, E. Vilimaitė, J. Valdienė, V. Kleivienė, E. Juknevičienė, E. Paliokienė, A. Rūgytė, Raminta Marchertienė.



56. Korpi Giedra 1938 m. Kaune. I-je eilėje iš kairės: J. Mackevičiūtė (globėja), J. Daumantaitė-Baltrušaitienė, A. Šimkutė - pirmininkė, V. Tubelytė-Vaičiūnienė, L. Aleksandravičiūtė-Valančienė, II-je eilėje iš kairės: E. Valiūtė-Tumienė...

Šatrijos Meno Draugija jungė studijuojančius literatus, menininkus, muzikus ateitininkus. Draugija įjungė Kaune ne tik VD Universitete bet ir Meno mokykloje ir Muzikos Konservatorijoje studijuojančius vyrus ir mergaites. Pasižymėjo literatūros ir meno vakarų ruošimu Lietuvoje. Korporacijos globėjais buvo nuo 1926 V. Mykolaitis - Putinas, nuo 1932 m. prof. J. Eretas. Šatrijos pirmininkais nuo 1926 m buvo: Ig. Petrušaitis, Ig. Skrupskelis, J.

Grušas, K.
Vaičiulaitis,
Grincevičius
Šatrijoku
visose okup
biuletenių r
Strabulis, a
Verbicku b
dienraščio
pirmininko
sukilime. P
Kovoje su o
Grincevičius
Skrupskelis.
Stutthofe. Š
metais, kuri
priklausiusi

Birutės
susikūrusi l
rūpinosi la
pavasarinink
Kostė Jonki
Augusta, dr.
Uršulė Skim
vadovavo En
Šoliūnaitei-Š
fakultetams,
darė slaptu
Blauzdžiūnai
El. Gabulaitė
ypač pagelbė
maistu ir žva
slaptame p
visuomeninink
nešė maistą p
okupacija.

LE XXIX,

Grušas, K. Berulis, Pr. Naujokaitis, K. Bauba, A. Maceina, A. Vaičiulaitis, J. Lingis, K. Zupka, J. Mikulevičius, A. Žadeika, Č. Grincevičius, B. Jočys, A. Strabulis, P. Jurkus.¹⁹

Šatrijokų aštri plunksna buvo nukreipta kovai su okupantu visose okupacijose, šatrijiečiai buvo pogrindžio spaudos ir biuletenių ruošėjai. 1940 m. Šatrijos pirmininku buvo Antanas Strabulis, aktyviai įsijungęs į 1941 m. sukilimą ir su Jonu Verbicku buvo pogrindyje vieni iš pirmųjų organizatorių dienraščio *Į Laisvę*. Prof. J. Ambrazevičius ėjo ministerio pirmininko pareigas LL Vyriausybėje, prof. Z. Ivinskis, talkino sukilime. Prof. A. Maceina prisidėjo prie LAF kūrimo Berlyne. Kovoje su okupantais žinomi: LE redaktorius J. Girnius, Č. Grincevičius, P. Jurkus, A. Mažiulis, J. Grinius, Sibire žuvęs Ig. Skrupskelis, K. Bauba ir A. Januškevičius - Lietuvos įkaitais žuvę Stutthofe. Šatrijiečiai buvo sudarę rezistencinį vienetą 1944 metais, kurio 23 nariai visi žuvo. Atžymėtini yra visi 300 - Šatrijai priklausiusieji Lietuvoje ir atgaivinę Šatrijos veiklą užsienyje.

Birutės Draugovė - VDU studentų ateitininkų draugovė, susikūrusi 1928 m., pasirinko - visuomeniškumą ir ypatingai rūpinosi labdara, abstinencija, katalikų moterų veikla, pavasarininkais, MAS valdyba. Draugovės pirmininkėmis buvo Kostė Jonkaitytė-Steikūnienė, Apolonija Sereikytė - seselė Augusta, dr. Agutė Šidlauskaitė, Stasė Karoblytė-Jagminienė, Uršulė Skimulytė. 1939 m. iki 1940 m. pavasario draugovei vadovavo Emilija Šešeikaitė-Mackevičienė ir perdavė Onutei Šoliūnaitėi-Šniukštienėi. 1939 m. į Vilnių persikėlus keliems fakultetams, Kaune liko apie 40 korporančių. Okupacijos metu darė slaptus susirinkimus. Atžymėtinos veikloje: Iz. Blauzdžiūnaitė-Motekaitienė, Onutė Penkaskaitė-Girniuvienė, El. Gabulaitė, redagavusi Mergaičių skyrių "Ateityje". Birutietės ypač pagelbėjo 1941 m. sukilimo metu, talkindamos sukilėliams maistu ir žvalgyba. Kazimiera Juzaitienė ypatinga pagelbininkė slaptame pogrindžio veikime. Labai puiki birutininkė visuomenininkė Monika Daunytė buvo granatos susprogdinta, kai nešė maistą partizanams netoli Mažeikių per antrąją bolševikų okupaciją.

¹⁹ LE XXIX, pusl. 362, Šatrija

Korp! Kęstutis - visuomenininkų vyrų korporacija, jungė visų profesijų studijuojančius, įsikūrė 1926 m. Kaune. Buvo labai drausminga. Pirmieji organizatoriai - Bernardas Žukauskas, Andrius Daugirdas. Korporacija tęsė savo veiklą už Lietuvos ribų. Korporantai organizavo slaptą LAF veiklą 1941 m. sukilime, antinacinę rezistenciją ir laisvės kovą antroje bolševikų okupacijoje. Dr. A. Starkus, Mykolas Pečeliūnas ir Mečys Kriauciūnas buvo kalinti nacių Stutthofio kacetė kaip Lietuvos įkaitai. Leonas Prapuolenis, pogrindžio organizatorius, LAF Igaliotinis, nacių kalintas Dachau kacetė.

Korp! Kęstutis atgaivino savo veiklą už Lietuvos ribų 1946 m. Vokietijoje, pirmininkais buvo: Z. Smilga, J. Pikūnas, A. Petruilis, ir Amerikoje: K. Pabedinskas, J. Dėdinas, Š. Užgiris, P. Povilaitis, B. Lukošius, P. Žumbakis, T. Rudaitis.

Vytauto Klubas - visuomenininkų vyrų organizacija, įsteigta 1926.11.21, atgaivinta už Lietuvos ribų Augsburgėje 1947 metais ir Čikagoje 1965 m. išaugo iki 167 narių. Klubo valdybą sudarė 1937/38 m. Izidorius Bartkus pirm., Tomas Šniukšta, Jonas Daščioras, Juozas Matelionis, Balys Lukoševičius. 1938/39 m. Juozas Matelionis pirm., Antanas Senkaitis, Jonas Deščioras, Nenėnas, 1939/40 Kaune - Antanas Senkaitis pirm. ir igaliotinis Vilniuje - Jonas Deščioras, 1940/41 m. Vincas Natkevičius pirm. Kazys Kavaliauskas²⁰.

Justicia - ateitininkų teisininkų ir ekonomistų korporacija ir **Fideles Iusticia** - mergaičių teisininkų korporacija kovoje su okupantais talkino profesiniais patarimais. **Humanitas** - pedagogų draugovė.

Įvairios Ateitininkų Organizacijos

Visa eilė studentų ir studenčių ateitininkų iniciatorių plėtė ateitininkų studentų veiklą į įvairias specialias sritis.

Korp! Narsa - plėtė abstinentų sąjūdį (pirmininku yra buvęs mok. J. Kavaliūnas).

²⁰ Žinios iš Jono Sako-Sakevičiaus archyvo.

Aktivitas - ateitininkiško socialinio veikimo skatintojų grupė.

Studentų Ateitininkų Šaulių Kuopa - įsteigta 1939 m., vadu buvo ats. j. ltn. Justinas Brizgys.

Achilas - vyrų sporto klubas, kuriame vadovu buvo V. Šmulskštys.

Gražina - mergaičių sporto klubas.

Studentų Ateitininkų Choras - jungė visų korporacijų ateitininkus. Ilgus metus chorui dirigavo muzikas Jonas Dambrauskas ir Vladas Baltrušaitis.

S. A. S. korporacijos įvairiuose miestuose:

Agricola - vyrų korporacija Dotnuvoje.

Gabija - mergaičių korporacija Dotnuvoje.

Algimantas - visuomeninkų klubas Dotnuvoje.

Žibintas - Pedagoginiame institute Klaipėdoje, vėliau Panevėžyje, Vilniuje.

Gintaras - klubas Prekybos institute Klaipėdoje, įsisteigė 1938 m., pirmąją valdybą sudarė: pirmininkas Leonas Prapuolenis, Petras Kupraitis, Jurgis Matusevičius. Vėliau persikėlė kartu su Prekybos institutu iš Klaipėdos į Šiaulius.

Vilniaus Studentų Ateitininkų Draugovė - Vilniuje (Vilnių Lietuvai atgavus), jų atstovas Varneckas 1940/41 m. palaikė ryšius su Kaunu.

Visų SAS korporacijų pirmininkų paskutinis nepriklausomoje Lietuvoje posėdis buvo 1940 m. vasario mėn. pradžioje ir išrinko naują SAS Valdybą: pirmininkas - Pilypas Narutis (Korp! Grandis), ir nariai - Petras Kisielius (Korp! Gaja), Aldona Grajauskaitė (Korp! Šatrija). Prieš tai buvęs pirmininkas Vincas Jasiukevičius perdavė man savo pareigas, supažindino su SAS pirmininko pareigų atsakomybe ir apimtīm:

reprezentuoti Lietuvos studentus ateitininkus,
rūpintis MAS Centro Valdybos sudarymu ir MAS

atrama,
leisti žurnalą - "Studentų Dienos",
tęsti toliau Studentų Koaliciją.

Man buvo aiškios pareigos - reprezentavimas, globa MAS, Studentų žurnalo leidimas, bet vadovauti Koalicijai buvo visai neaiški pareiga. Jasiukevičius aiškino, kad reikės tik reikalui esant sušaukti koalicijos korporacijų pasitarimus.

Studentų koalicija

Studentų Koalicija - apsijungusių VDU korporacijų grupė. Pasitarimų posėdžiuose dalyvaudavo koalicijos korporacijų pirmininkai arba atstovai. Nieks nerašė protokolų, buvo žodinis pasitarimas ir žodiniai nutarimai. Koalicija - tai ne kokias nors oficiali, formali, bet tik draugiškai sutarta vieninga akcija.

Visuomenės opozicijai stiprėjant prieš esamą vienpartinį valdymą Lietuvoje, neleidžiant veikti politinėm partijom, neoficialiai jų įtakoje susidarė studentų koalicija, kuri ėmė priešintis tautininkų partijos įtakai universitete. Koalicijai susidaryti ypatingą priežastį ir pagrindą sudarė universitete prasidėjusios varžybos dėl Studentų Atstovybės pirmininko išrinkimo. Keliolika korporacijų sudarė Koaliciją, kad išsirinktų savo atstovą konkurencijai su tautininkų pramatomu atstovu. Koalicijos parinkti ir išstatyti kandidatai į studentų atstovybę laimėdavo svaria studentų balsų dauguma, kurie reprezentavo Lietuvos studentiją.

Koalicija ypatingai pradėjo reikštis, kai aš įstojau į universitetą, prasidėjus aktyvistų sąjūdžiui su centru Klaipėdoje. Koaliciją sudarė ateitininkai, varpininkai, socialistai, voldemarininkai, jungėsi ir studentai skautai ir dar kelios neutralios korporacijos. Buvo sakoma, kad prie koalicijos dėjosi ir studentai komunistai, kurių veikla Lietuvoje įstatymiškai išvis buvo uždrausta, bet, Maskvos inspiruojama, veikė. Ateitininkų korporacijų grupė universitete studentų koalicijai sudarė stiprų pagrindą.

Aktyvistų Sąjunga

Manoji karta, vienpartinės sistemos auginta ir brandinta, nepriklausomoje Lietuvoje, nors ir užuovėjoje saugoma, pilnai (okupuotas Vilniaus kraštas) ir sovietiško bolševizmo (Vysk. Matulionio pergyvenimų pasakojimai) ekspansijų pavojus. Nebuvome nustebinti atslenkančiu pavojumi tautai ir valstybei. 1938/39 metais Lenkijos ir Vokietijos pikti kėsiai, veržimasis į Lietuvą, stipriai pajudino studentiją. Didelė dalis studentijos jau gimnazijos suole buvo visuomeniškai subrandinti, išjungę arba į skautų arba į ateitininkų eiles. Tačiau Lietuvai užėmus valstybiškai tarptautiniai neutralią politiką, buvo vengiama pristatyti visuomenei aiškių pavojų. Mums stigo gilesnio supratimo ir budrumo. Buvo juk bandoma aiškinti per laikraščius, kad, jei Lietuva turi tik geras intencijas ir bus neutrali, tai ir Lietuvos kaimynai jai bus geri. Tuo pavojaus vizija buvo atbukinta. Nei skautai, nei ateitininkai, nei gimnazijų mokytojai, nei auklėtojai, apie pavojų tautai ar valstybei neaiškino, nesupažindino. Valstybinės nesėkmės, susidariusios dėl Lietuvos kaimynų kaltės, to meto politinių viršūnių buvo laikomos paslapyje, atokiai nuo Lietuvos visuomenės, kad tų piktų kaimynų neužrūstintų. Informacijos buvo sulaikomos, pilnai nebuvo perduodamos tautai. Jau 1937 metais, mes, gimnazijų berniukai 7-je ir 8-je klasėje, pradėjome karinio parengimo pamokas ir pratimus, dalyvavome kariuomenės kariniuose manevruose. Bet mums nebuvo aišku, kodėl tie kariniai pratimai, kas tas priešas, prieš kurį gali tekti kariauti. Mūsų sąmonė buvo palikta mūsų pačių vaizduotei. Labiausiai mėgiamos dainos buvo: "Į Vilnių, į Vilnių... visa Lietuva!" arba "Ei, pasauli! Mes be Vilniaus nenurimsim!..." Tad ir mūsų nuotaikos rikiavosi prieš lenkus, kaip mūsų esminius priešus. Žinojome, kad Vilnius yra klastingai lenkų okupuotas, pasirašius Suvalkų sutartį, 1934 metų nacių teismo priešnaciškos nuotaikos buvo, pataikaujant Vokietijai, slopinamos ir nublukusios, ir "žąsys" buvo užmirštos. Dainavome keletą senų dainų, kaip "Galanda kirvius...", senovėje prieš kryžiuočius sukurtas dainas, bet nei prieš vokiečius-nacius naujų dainų nebuvo, nei prieš bolševikus. O ypatingai visiška tuštuma dvelkė iš

Sovietų Sąjungos pusės. Neturėjome su SSSR tiesioginės sienos, o Leninas buvo pripažinęs gana plačią, istoriškai Lietuvai priklausantią teritoriją - ir platųjį Vilniaus kraštą ir Mažąją Lietuvą ir Rytprūsius (SSSR tada neturėjo tos visos teritorijos savo žinioje). Vienkartinė staigmena - 1933 m. pasikeitimas politiniais kaliniais, atgavimas iš Sovietų Sąjungos kalėjimų politiniais lietuvų politinių kalinių, kurių tarpe per klaidą buvo grąžintas ir vysk. T. Matulionis. "Vyskupas iš kalėjimo" sukėlė mums sensaciją. Tačiau, ir tai atrodė lyg ir "normalu", nes - komunistai yra bedieviai. Iš SSSR pavojų nejutome.

Mūsų pašamonėje Lietuva - neutrali Lietuva - buvo saugiausias kraštas pasaulyje ir maloniausias, išskyrus pasitvarkymą viduje, o tai jau mūsų pačių reikalas - truputį stoka demokratijos. Tokiomis nuotaikomis aš baigiau 1938 metais gimnaziją ir, manau, dauguma manosios kartos gyveno panašiomis nuotaikomis.

Lenkijos ultimatas (1938.III.18) studentijoje buvo staigmena ir sutiktas su didesniu nerimu studentijoje nei visuomenėje. Kodėl mes turėjome nusilenkti Lenkijai? Kas kaltas buvo diskutuojama studentijoje aštriau, negu to meto politinės viršūnės norėjo. Studentijoje buvo kritikuojama, kad per greit ir per lengvai buvo Lenkijai nusileista. Esant vienpartinei sistemai, visą atsakomybę studentai suvertė tautininkų sistemai: kaltinimai buvo beriami ne tiek priešui, kiek esamai Lietuvoje valdžiai.

Lietuvoje buvo dvi erdvės, kuriose opozicija prieš tautininkus galėjo viešiau pasireikšti, tai - Lietuvos Vytauto Didžiojo Universitetas ir Klaipėdos kraštas. VDU, kaip priklausantis Europos universitetų šeimai, turėjo laisvesnę statutą, valdžios patvirtintą.

"Universitetas yra aukštoji autonominė mokslo ir mokymo įstaiga" - kalba VDU statutas²¹. Universiteto autonominis statusas leido išsakyti studentams viešai ir atvirai savo nusistatymą ir jausmus.

VDU turėjo autonomiją, laisvę savo universiteto erdvėje. Universitete kūrėsi studentų korporacijos, kurios tvarkėsi savarankiškai, naudojosi universitetine laisve ir tvarka. Dauguma korporacijų turėjo tam tikrą pasaulėžiūrą ir, kad ir ribotą, vienoki ar kitoki politinį atspalvį. Pavyzdžiui, tautininkai turėjo savo

²¹ LE XXXIV., p. 395

korporacija
naudojosi
liaudininis
pozicijų neu

Tautininkai
Gausiausi
Sąjunga. S
korporacij
savaranki
"bespalvais
arba "Plien
valdžios rėž

Universitetai
nepriklausau
labai gerbiau

Klaipėdos
statutą, tu
Lietuvoje.
Lietuvoje už
pradėtas sp
žygis". Prie
buvo įkurta
Prekybos I
aktyviausių.
labai siaurą
Lietuvoje.

Prezidentas
Pagal Smetos
nusistatčiusi
"Ašis", pag
opozicija prie
Lietuvos
ir palaikė K
aktyvistams
susidariusi
nutarė pare
Todėl demo

korporacijas, kaip korp! Neo-Lithuania, kuriai priklausantieji naudojami gausiomis stipendijomis. Varpininkai glaudėsi prie pozicijų neužimdavo.

Tautininkai studentai universitete sudarė negausią šeimą. Gausiausią studentų grupę sudarė Studentų Ateitininkų Sąjunga. Stambi buvo Varpininkų Studentų Sąjunga. Skautų korporacijos taip pat savarankiškai tvarkėsi, lygiai kaip savarankiškos buvo ir kitos profesinės arba specifiniai "bespalviai" vadinamos korporacijos, kaip "Karininkų Ramovė" arba "Plienai". Studentų didžiama buvo opozicijoje esamam valdžios režimui.

Universitetinėms korporacijoms priklausantys ar nepriklausantys studentai sudarė įdomią, judrią, visoje Lietuvoje labai gerbiamą, visuomenės dalį - studentiją.

Klaipėdos kraštas, turėdamas skirtingą tarptautinio pobūdžio statusą, turėjo platesnę spaudos ir žodžio laisvę nei ji buvo Lietuvoje. Ta platesne laisve Klaipėdos krašte ėmė naudotis Lietuvoje uždraustos politinės partijos. 1939 metų pradžioje buvo pradėtas spausdinti Klaipėdoje dvisavaitinis laikraštis "Bendras žygis". Prie jo priedas - "Lietuvių studentijos žygis". Klaipėdoje buvo įkurta "Lietuvių Aktyvistų Sąjunga". Klaipėdoje esančio Prekybos Instituto studentai buvo šitame judėjime vieni iš aktyviausių. Klaipėdos Aktyvistų Sąjūdis turėjo gana aiškų, bet labai siaurą to meto tikslą - sudaryti opoziciją tautininkų valdžiai Lietuvoje.

Prezidentas Smetona savo atsiminimuose²² dažnai mini "Ašį". Pagal Smetoną, visos prieš tautininkus ir prieš jį, Prezidentą, nusistačiusios partijos buvo apsiljungusios, sudariusios "Ašį". "Ašis", pagal prezidentą, tai kitų Lietuvos partijų vieninga opozicija prieš jį.

Lietuvos VD Universiteto studentijos didelė dalis simpatizavo ir palaikė Klaipėdos aktyvistų sąjūdį. Klaipėdos studentams aktyvistams pajudėjus, Kaune pagyvėjo ir jau iš anksčiau susidariusi "Studentų Koalicija". Tuo metu Studentų Koalicija nutarė paremti ir naujai susidariusį Klaipėdoje aktyvistų sąjūdį. Todėl demonstracijos, Klaipėdos aktyvistų inspiruojamos ir

²² "Švyturys" Nr. 11, 1989 m. birželis.

ruošiamos Kaune, sudarė visuotino studentijos protesto (spūdių, Tautininkų valdžiai tos demonstracijos buvo nemalonus ir gal net skaudžios. Tas demonstracijos valdžia bandė visokiais būdais slopinti. Klaipėdoje spausdinamoji aktyvistų literatūra valdžiai buvo uždrausta, skaitoma nelegali. Stud. Leonas Prapuolenis (nuo tada aš jį ir pažinau), be slapyvardžio spausdino straipsniukus tiesiogiai Klaipėdos leidžiamame laikraštyje - "Lietuvos Studentijos žygis". Prapuolenis buvo areštuojamųjų sąrašė, Lietuvoje pasirodyti negalėjo. Klaipėdoje aktyvistai veikė viešai, Lietuvoje veikė slapta. Studentų demonstracijos Kaune prieš valdžią buvo ruošiamos opozicinių grupių su aiškia studentų koalicijos atrama. Lietuvos laikraščiai tų demonstracijų aprašyti negalėjo, valdžios cenzūra neleido, jas aprašo studentai klaipėdiečiai. Pavyzdžiui, "Bendras Žygis" rašo: "...gruodžio 10 d. V.D. Universiteto studentai Kaune buvo paskelbę streiką, reikalaudami, kad tautininkų valdžia pasitrauktų. Studentijai išėjus iš Didžiųjų Rūmų į gatvę, viešojoji policija pradėjo studentus daužyti per galvas ir veidus guminėmis lazdomis..."²³ Žinoma, aprašo vaizdžiai.

Sužinome, kad to meto "aktyvistai" buvo baudžiami:

"Dr. J. Pajaujįs, sąryšyje su 1938.XII.12 Klaipėdos Visuomenės mitingo pasakytąja kalba yra iš Prekybos Instituto lektoriaus pareigų atleistas", "Klaipėdos Instituto V semestro koll. Vanagaitė ir Stumbrytė skaitomos iš Pedagoginio Instituto pašalintom ir todėl joms neišduodami diplomai ir neturi gauti mokytojų tarnybos"²⁴.

Ar politiškai šitie "aktyvistų" sąjūdžiai anuo metu buvo naudingi Lietuvai? Žinoma, valstybiškai žvelgiant, jie Lietuvai buvo nenaudingi ta prasme, kad tuo metu, kai valstybiniai kaimynai, išoriniai Lietuvos priešai, ėmė Lietuvai grasinti. Lietuvoje buvo reikalinga vieninga politinė vadovybė, o šitie sąjūdžiai rodė, kad tos vienybės tautoje nėra. Prezidentui A. Smetonai šis laikotarpis, atrodo, kainavo daug nervų. Smetonos atsiminimuose dažnai minima "AŠIS". Smetona mąsto: "Taigi dabar, išėjus jam atostogų, gal būt, švitėjo AŠIAI viltis, kad jos

²³ "Bendras Žygis" Nr. 2, Klaipėda, 1939 m. sausio 30 d.

²⁴ "Bendras Žygis" Nr.2, Klaipėda, 1939 m. sausio 30 d., p. 47 (minima "koll. Vanagaitė" tai - Stasė Vanagaitė-Petersonienė. P.N.).

politinė linija Smetona:" Kas bolševikams nuodėminga m

Į tuos, sav...
įtraukia ir t...
kalbinamas p...
Merkys netur...
teišsilaikytų...
krikščionių o...
Panašiai pasi...
(Prezidentui p...
liaudininkai ir

Atsiminim...
sandora krikš...
kurių veikin...
tautininkų p...
"Aktyvistų Sąj

Priedu L...
Jis studijavo...
aktyvus visų š...
rašo:

"1938 m.
provokacijai...
sušaudytieji ū...
nauja nepasit...
pabaigoje į K...
vedėjas Viktor...
pranešė, kad t...
padarytas nu...
prieš tautini...
pasinaudoti l...
šiais metais i...
laikraštį "Žyg

²⁵ "Margutis...
²⁶ "išsižodo"
reiškias -išsitar

politinė linija ims viršų vyriausybėje". Arba, toliau svarsto Smetona: "Kas žino, gal AŠIES nusistatymas nusilenkti rusams bolševikams bus padaręs įtakos ir pirmininkui Merkiui? Ir toji nuodėminga mintis mane vargino"²⁵.

Į tuos, savo, 1940 m. liepos 1-25 d.d. atsiminimus Smetona įtraukia ir tokį epizodą: "... darant Merkio Tarybą, buvo kalbinamas prof. Jurgutis finansų ministru, profesorius išsižodo²⁶; Merkys neturi gero vardo, dėlto neičiau jo Tarybon. Jo Taryba teišsilaikytų vieną kitą savaitę. Ją nuverstų liaudininkų, krikščionių demokratų ir bolševikų (komunistų) opozicija. Panašiai pasisakė ir kar. vadas gen. Raštikis. Jo nuomone, (Prezidentui pasakyta) Ministrų Tarybon reikia būtina išleisti liaudininkai ir krikščionys demokratai".

Atsiminimuose Smetonos minimoji "AŠIS" buvo vadinama sandora krikščionių demokratų, liaudininkų, socialdemokratų, kurių veikimas buvo uždraustas, kurie sudarė opoziciją tautininkų partijai ir jų iniciatyva kūrėsi "Bendras Žygis" ir "Aktyvistų Sąjunga".

Priedu Leono Prapuolenio aprašymą savoje curriculum vitae. Jis studijavo Klaipėdos Prekybos institute ir buvo tuo metu aktyvus visų šių įvykių ir dalyvis ir liudytojas. Leonas Prapuolenis rašo:

"1938 m. viduryje daugiau išryškėjant tautininkų Saugumo provokacijai Suvalkiečių sukilimo metu, o ypatingai, kad sušaudytieji ūkininkai buvo visai nekalti, visame krašte prasidėjo nauja nepasitenkinimo banga tautininkų režimu. 1938 m. spalio pabaigoje į Klaipėdą atvykęs Katalikų Veikimo Centro reikalų vedėjas Viktoras Keturakis Klaipėdos lietuvių katalikų pasitarime pranešė, kad tarp Liaudininkų Partijos lyderio ir Katalikų vadų yra padarytas nutarimas sudaryti bendrą komitetą planingai kovai prieš tautininkus. Šio plano pirmame punkte yra numatyta pasinaudoti Klaipėdos Krašto autonominiiais įstatymais ir dar šiais metais išleisti prieš tautininkų režimo negeroves nukreiptą laikraštį "Žygis". KVC vardu mudu su Jonu Štaupu buvome

²⁵ "Margutis" 1955 m., liepos/rugpjūtis.

²⁶ "išsižodo" žodis, atrodo, yra tarmiškas prezidento Smetonos žodis - reiškiąs - "išsitaria".

prašyti šioje akcijoje atstovauti Katalikų Veikimo Centrą, kam mudu entuziastingai pritarėme.

1938 m. lapkričio mėn. pradžioje atvykęs dr. P. Karvelis su dr. J. Pajauju susitarė "Žygio" leidimui įkurti Aprėžtos Atsakomybės Bendrovę. Bet, kad ir Klaipėdos krašte veikiantis Saugumas negalėtų žmonių terorizuoti, buvo surasta 3 eiliniai klaipėdiečiai - jų tarpe ir Gedvilas - kurie sutiko būti įregistruoti pas notarą, kaip tos bendrovės savininkai.

Išvykau į Kauną vesti pasitarimus su opozicinių grupių studentų korporacijų pirmininkais, kad "Žygio" pasirodymo progą būtų pravestas ne tik visos Lietuvos Studentų streikas, bet ir plati opozicinės visuomenės demonstracija Karo Muziejaus sodelyje, po kurios turėtų susreikuoti ir fabriku darbininkai. Po savaitės laiko įtemptų pasitarimų su a. a. prof. Pr. Dielininkaičiu, prof. L. Bistru, Liaudininkų Korporacijos "Varpas" pirmininku Juozu Karveliu, "Jūros" Korporacijos pirm. Noreika, "Lietuvos" Korp. pirm. Vl. Nasevičiumi buvo prieitas sekantis kompromisas:

-1938 m. gruodžio mėn. 8 d. pravedamas visos Lietuvos studentijos streikas. Opozicijoje esančios visuomenės demonstracija ir po jos sekantis Lietuvos darbininkų streikas atidedamas 1939 m., kai "Žygis" tarp tautininkų režimo ir tautos išars dar platesnį griovį.

Nustatyta data, po audringų mitingų, susreikavus Vytauto Didžiojo Universitetui, Prekybos Institutui ir Pedagoginiam Institutui (Dotnuvos Akadimijoje kažkas sušlubavo) visur buvo priimta ta pati rezoliucija, reikalaujanti paleisti tautininkų Seimą ir nieko nedelsiant sušaukti Steigiamąjį Seimą atstatyti Lietuvos demokratine santvarka.

Mūsų laimėjimą šiek tiek sudrumstė Prekybos Instituto vitrinėje iškabintas sekantis raštas:

"Klaipėda, 1938.XII.16

Einant Finansų ministro parėdimu pašalinami iš Prekybos Instituto Klaipėdoje šie studentai: 1. Prapuolenis Leonas, 2. Taunys Ignas, 3. Glemža Algimantas, 4. Žiurys Bronius, 5. Garmutė Sofija, 6. Rasikas Petras, 7. Ašoklis Fortunatas, 8. Kadzys Vytautas.

(pas) E. Galvanauskas, Rektorius. (Citata iš fotokopijos)

Išsiaišk
deda past
išspręsti ta
Finans
iškabino se
-Turėda
skelbiu, ka
sausio mėn
šalinami iš
Norintie
tvarkos tės
mėnesio 10
neatsiradu
mokslinis d

(pas) E.

Kadangi
tai nustatyta
neatėjo nei
buvo pašalin
Sausio 10 d
visi student
Rektorius m
Minstras In
Atsidūręs
kova su fašiz
1938 m.
akcijos prisi
Aktyvistų Sąj
grupės įėjo p
1. Dr. J. K
Alg. Šliesorait
5. J. Staupas
Man buv
parūpinti jau
reikiamas lėš
reikalams lėšų
buvo pradėjusi

Išsiaiškines su Rektoriumi E. Galvanausku, patyriau, kad jis deda pastangas ši Finansų Ministro Indriūno pasikarščėlavimà išsprešti taikiu keliu.

Finansų Ministrui nenusileidus, Rektorius sausio 9 d. iškabino sekanti potvarkį:

-Turėdamas omenyje savo parėdimà iš 1938 m. XII. 15 d. skelbiu, kad studentai, neatėję į paskaitas ir interogacijas š.m. sausio mėn. 9 d. bet ne nuo jų valios pareinančių priežasčių, yra šalinami iš instituto nuo š.m. sausio 9 dienos.

Norintieji laikytis Instituto nustatytos drausmės bei mokslo tvarkos tęsti mokslà šiame semestre, gali paduoti prašymus ligi š. mėnesio 10 d. 17 valandos. Nepadavusieji tokiu prašymų, t.y. neatsiradus norinčių tęsti mokslà šiame semestre, Institute mokslinis darbas bus nutrauktas iki sekančių mokslo metų.

(pas) E. Galvanauskas. Rektorius. (citata iš fotokopijos).

Kadangi Streiko Komitetas buvo išrinktas kuo ne vienbalsiai, tai nustatyta diena į paskaitas jau grynai iš kolegiško solidarumo neatėjo nei vienas studentas. Tuo pačiu iš Prekybos Instituto buvo pašalintas ne vien tik Streiko Komitetas, bet visi studentai. Sausio 10 d. visiems be išimties padavus prašymus mokslà tęsti, visi studentai buvo priimti, tačiau mano prašymà sausio 15 d. Rektorius man sugražino, nes dėl mano priėmimo Finansų Ministras Indrišiūnas kategoriniai užprotestavo.

Atsidūręs už Prekybos Instituto sienų, visas jėgas paskyriau kovai su fašistinių tautininkų režimu.

1938 m. gruodžio mėn. pabaigoje prie Katalikų - Liaudininkų akcijos prisidėjus ir Voldemarininkams, buvo įsteigta Lietuvių Aktyvistų Sąjunga, kurios vadovybėn nuo kiekvienos opozicinės grupės įėjo po 2 atstovus, būtent:

1. Dr. J. Pajaujįs - liaudininkų, 2. Br. Žiury - liaudininkų, 3. Alg. Sliesoraitis - voldemarininkų, 4. Ig. Taunys - voldemarininkų, 5. J. Staupas - katalikų, 6. L. Prapuolenis - katalikų.

Man buvo patikėtos Ūkio skyriaus pareigos, kas reiškė parūpinti jau "Bendro Žygio" spausdinimui ir biuro išlaikymui reikiamas lėšas. Lietuvių Aktyvistų Sąjungos organizaciniamis reikalams lėšų neskyrėm, nes iš kaikurių voldemarininkų pusės buvo pradėjusi reikštis pronacinė tendencija.

Nežiūrint, kad kai kurie opozicinių grupių veikėjai, kaip Lietuvos Banko Direktorius Vyt. Statkus, Ūkio Banko direktorius Končius, Prekybos Instituto Rektorius E. Galvanauskas²⁷, Faneros fabriko Direktorius Vasiliauskas ir kiti kas mėnesį "Bendro Žygio" reikalams ir paaukodavo po 50 litų, tačiau šių aukų nepakako, nes kiekvienas "Bendro Žygio" numeris būdavo už Valstybės Prezidento ižeidimą konfiskuojamas²⁸ ir tekdavo perspausdinti (aišku, pusę išspausdintų egzempliorių spėdavome suslėpti). Sausio mėn viduryje problema išsisprendė, nes pradėjome reguliariai gauti stambesnes sumas iš Kauno, kurias į Klaipėdą atveždavo buv. Lietuvos Respublikos Prezidentas Aleksandras Stulginskis ir "Biržos" kavinėje man įteikdavo. (Sumos būdavo suaukojamos opozicinės visuomenės). Viso iš Prezidento Stulginskio esu gavęs 7000 litų, ko pilnai užteko apmokėti ne tik "Bendro Žygio" spausdinimo išlaidas, bet ir 4 kambarių biuro nuomą, kuris buvo Prezidento Smetonos al. Nr. 14.

1939 m. kovo mėn. 22 dieną į Klaipėdą išvygiavus vokiečių kariuomenei, mudu su J. Štaupu, pasitarę su Dr. J. Pajauju, kuriame į spaustuvę ir išardinę jau surinktą "Bendro Žygio" V-tą numerį, nes buvome, neišskiriant ir Algirdo Sliesoraičio, tvirtai nusistatę, jog iš svetimos kariuomenės užimtos Lietuvos teritorijos prieš Lietuvos Vyriausybę nekovosime, kad ir kažinkaip neteisėtai ji būtų.

Šią pareigą atlikę, pradėjome svarstyti, ką ir kaip daryti tautininkų saugumo rankos išvengus. Nuomonėms svyruojant ir patariant dar keletą dienų palaukti, sutarėme su Alg. Sliesoraičiu ilgiau Klaipėdoje nepasilikti, bandyti nakties metu nepastebimai pasiekti Kauną.

Kovo 23 d. prieš išvykdamas automobiliu su Sliesoraičiu paleidome gandą, jog Marienholmo laivu išplaukiame į Švediją. Ši mūsų paleista ganda vakarinių žinių metu išgirdome per Kauno radiofoną, bet jau šiek tiek praplėsta ir būtent: "Klaipėdoje su svetimos valstybės parama veikė Lietuvos išdavikai Pajaujis, Sliesoraitis, Prapuolenis, Štaupas, Žiurys ir Taunys Marienholmo laivu išplaukė į Švediją." Šią žinią jau už Raseinių išgirdė

²⁷ Abejotina, kad Galvanauskas oficialiai rėmė pinigais.

²⁸ Manau, kad konfiskuojamas buvo kai išveždavo iš Klaipėdos krašto ribų.

nudžiugome,
pastovėjome, k

Į Kauną a
Aleksote, kur
deda pasitari
sudarymo. S
dr.Talmantą,
Koalicinės Vyr

Koalicinė
bylą, (Tautinir
jau buvo spėj
Alg. Sliesora
Prapuolenis s
Ministriui Pu
Klaipėdos į Š
Ministriui mar
kieto darbo Pr

nudžiugome, bet atsargumo dėlei keletą valandų pamiškėje pastovėjome, kad Kauną pasiektume tik 2 - 3 val. ryto.

Į Kauną atvykęs tuoj pat nuvykau pas Viktorą Keturakį Aleksote, kur patyriau, kad šiuo metu opozicinių grupių atstovai deda pasitarimus su tautininkais dėl Koalicinės Vyriausybės sudarymo. Sekančią naktį nuvykau pas mano prietelį dr.Talmantą, Perkūno al. 19, kur laimingai išsislapsčiau ligi Koalicinės Vyriausybės sudarymo, t.y. ligi balandžio mėn. 4 d.

Koalicinei Vyriausybei nutraukus prieš žygininkus užvestą bylą, (Tautininkų Teisingumo Ministras už mūsų veiklą Klaipėdoje jau buvo spėjęs išnešti sekančius sprendimus: Dr. J. Pajaujį ir Alg. Sliesoraitis - po 10 metų kalėjimo; J. Staupas - 8; L. Prapuolenis su Tauniu - po 4 metus); įteikiau naujam Finansų Ministrui Pulk. Sutkui prašymą leisti man tęsti studijas iš Klaipėdos į Šiaulius perkeltame Prekybos Institute. Finansų Ministrui mano prašymą patenkinus, rugsėjo mėnesį po labai kieto darbo Prekybos Institutą baigiau".

3. Nutraukiant streiką ir grąžinant normalią padėtį studentai buvo priimti atgal, o tuo tarpu Dr. J. Palaišis tebeaikomos sankcijos kas reiškia, kad rezorcinu normalios padėties atstatyti.

Todėl Prekyb. Inst. Stud. pareiškė — kad:

— Lek. Dr. J. Palaišio politinis nusistatymas lo-kiu būdu negali būti priežastis atstumi mo mokymo darbo, nes anksčiau jo mokymo vie ni tik pasiro-šius ir tinkamumas tegali būti kriterijus profesūrai vertinti.

O kadangi Dr. J. Palaišis savo dėstomuose da-lykuose visada buvo objektyvus ir moksliškai kūry-bingas kas jis sugebėdavo stud. perduoti dėstoma dalyką ir juo sudominti, todėl studentai prieš Jono Rektoriu daryti žyga kad studentai padarytoji žala būtų atlystaite ir Dr. J. Palaišis būtų grąžintas i lekt. pareigas.

Dar dvi pašalinios pedagogės nepražino.

Pedagoginio Instituto V semestro coll. Vanazarė ir Stumbrytė skaitė pats iš Pedagoginio Instituto pašalinima, ir todėl joms nešaudami diplomai ir neturi teisės gauti mokytojų tarnyboj.

Atviras laiškas redakcijai.

Gerbiamasis pone Redaktorai!

Kaip atsakyma i straipsni „Kieno naudai?“, til-pusiu „Lietuvos Aido“ ir „Vakarų“ 1938 m. krio-šio mėn. 31 d., buvau pasikontes tiens laikraščiams nusišikima „Laisros Lietuvos naudai“, išpausdintą pirmaite „Bendro Žygio“ n-ryje. Savo priesaie ai-pasiečiau, kad reikalavusi teismo keliu idėi ta mano atsisakyma i „Vakarų“ ir i „Lietuvos Aida“.

Tai atsisakys egez turu pašikimui visuomenai šiai kas „Lietuvos Aido“ redakcija, ir „Vakarų“, bet ir moko neatsakė. Kadangi ta redakcija lau nuo senai pasilyvi savo nekaltingumui, glaudumui su iėdu ir jaukia konsolidacia su valdančiaisiais, tai tuo tarpu ji nėra nei man, nei kitiems apšmeižė-tose asmenims pastekimai ir būti bebrėždas dar-bas šiai laikikis kelti prie ša Kauno teisme byle. Aš šventai tikiu, kad nežilgo galėsime visus „Lietuvos Aido“ žygdarbius nagrinėti teismuose, kaip lygus su lygia ir tada lo redaktorius turės sūdimu mo laisvai gintis, nesudarant bent kurių pašalinia iškau.

„Vakarų“ redaktorius i mano laiška atsakė, su-pikdamas idėi mano parešikima, kuriuo aš reaguo-čiau i kaltinimus, taikomus man tiesioginiai, bet at-sirako dėl visa mano pašikimima išitisi. Nuo šio siūlymo aš atsisakiau, nes straipsnis „Kieno naudai?“ buvo visas išitisi persuoktas nesvariomis aliuzio-jomis, kurios, uos ir netiesioginiai, taip pat man buvo taikomoms. Tai yra nenugūdyjamias dalykas ir dėlto neliesi pasitakyti pūčian tu žveistam žmogui yra nesąžininga ir įlekias smelminais nepašisimama. Tiesa, „Vakarų“ redakcija ša maisturle parešikė, kad ša straipsnio švada nepašuko ir apšmeižiantis nepašikimui, dėl kurio tas straipsnis pateko i laikraščia. Joks pašikimimas lau yra būdas ir ni-oloni naujiena šio amžiuso dēdu reikimo išitisi.

Šia atsilkybe, o dē, labiau Savanarin-Kėrciu Salungos pirmininko adv. Gužo laiškas man šis š. m. sausio mėn. 7 d. su natūrinu vengti spėsti tarpu-

Lietuvių Aktyvistų Sąjungos Biuletenis 2 Nr.

Pranešimas.

Išsteigęs Sąjungai, pasilypė gausūs žmonių pasi-teiravimai dėl sąlygu i ja istoti. Pranešame Visu-mėnės žiniai, kad

1. nariu gali būti lietuviai (tės) be politiniu ar ide-ologiniu pažiūru skaitumo, kurš(i):
 - a) priitaria Sąjungos tikslui, šūkiui, priemo-nėms tiksla siekti,
 - b) aktyviai, samoningai, drasiai ir drausmu-gei dirba Lietuvai ir už S-gos ideologijai,
 - c) teismo nebaustas(a) už veiksmus, žemiau-čius žmogaus garbe,
 - d) pristato 3-ju S-gos nariu rašiška pasi-lyma.
2. S-gon priimtas narys duoda rašiška garbės pašizadejima.
3. Narys negali būti pasyvis ir negali nuo va-dovybės šlepti savo nuomone, kuria drasiai gina, jei tai neprieštarauia S-gos įstatams ir daršime.
4. Narys sąžiningai vėdo vadovybės iškavms, laiko S-gos pasiūli i gina jos garbe.
5. Narys turi visuomenėje turėti gera varda ir būti savo tiesioginiu parešiu pildyme sąžini-šas, darbštus ir kitiems pavyzdingas.

Kad suprastinus nariu priėmima S-gos būstinėje kasididai gali gauti paruoštas ankietas. Nariai dar-bininkai moka Lt 1 nario mokesčio kas mėnuo, visi kiti nariai moka Lt 5.— kas mėnuo.

Isakymas 3 Nr.

Pasirendamas Administracijos skyriaus Virš-ėnės prisišavimui, Klaipėdos miesta perkstaitu i 10 rajonu ir sudarau Klaipėdai 10 kvartiu. Gvėdi-pavaidnamos cilės tvarkio.

Gen. sek. Alg. Sliesoraitis

Isakymas 4 Nr.

Šiutėje steitama 11 grupė, Pasigijose — 12 grupė ir Smalininkuose — 4 grupė.

Klaipėda, 1939 m. I. 23 d.

Gen. sek. Alg. Sliesoraitis

savio ginčus nepalankiose lietuviams salygose, pa-škaitino mane nepaslyti asmenlio žedimo ir tuo tarpu sustabdyti „Vakarų“ redaktinui keliamu bria Klaipėdos teisme, nes tikrai kuoštas tamos teisine revaliacijos tokiu būdu nesudaryti lietu-viams garbės.

Priimkite, pone redaktoriau, mano pagarbos pa-rešikima

Alg. Sliesoraitis.

Spaudą peršvolgus

Bankrotai patys apie save.

Tautininkai per 12 metų nematė ar tik nedrosi pries visuomene parešakyti, kekia bala yra orcauzi-ncioje, kol i ta bala nesūlanterėlo laisvo žedlio smogio. Dabar tik lie griežesti patys savikritikus ir modėmū išpažinimo šis viso gyvenimo. Laiskim!

47

(12C). Lietuvių Aktyvistų Sąjungos Biuletenis 2 Nr., 1939 m. I. 23 d., ("Bendro Žygio" priedas)

Žinoma,
nora Lietuvai
negeras rei-
tada, kai i s
politinės jė
Lietuvoje ju
Lietuvai, ga
valdžia grie
įsileisti i va
ministrų ka
žiaurių, kad
buvo labai
bujajo. Kai
Kabineta o
nebesireiški
naciams ok
ir aktyvistų
nuskendo u

Nors Kl
tarpkorpor
vienetai pas
studentų "k
1938 m.
grynai nepr
keitė univer
Pradžioj
stebėjtojas
sūkurius. 19
suolų, kuriu
ateitininka
solidarios r
reiškėsi šitoj
Nuo 193
kaip veidro
besitęsianti

Žinoma, žvelgiant į išorinių Lietuvos priešų intencijas ir jų norą Lietuvą okupuoti, bet koks susiskaldymas krašto viduje buvo negeras reiškinys. Tačiau tautos konsolidacija veiksminga tik tada, kai į svarstymus ir į atsakomybę yra įjungiamos visos krašto politinės jėgos. Lietuvos priešams šis partinis skaldymasis Lietuvoje jų okupacinį darbą lengvino. Šis aktyvistų sąjūdis Lietuvai, galbūt, pasitarnavo anuo metu bent tuo, kad tautininkų valdžia greičiau paslinko demokratine linkme ir greičiau pradėjo įsileisti į valstybinį aparatą kitų partijų žmones. Įsileidimas į ministrų kabinetą opozicinių žmonių cementavo tautą. Būsimų žiaurių, kad ir nepramatytų, įvykių raidoje vienijimasis Lietuvai buvo labai naudingas. Šis "Lietuvių Aktyvistų Sąjūdis" neilgai bujojo. Kai prezidentas Smetona pradėjo įsileisti į Ministrų Kabinatą opozicijos atstovus, aktyvistų sąjūdis ėmė blėsti ir nebesireiškė. Po tolimesnių politinių įvykių, Klaipėdos kraštą naciams okupavus, aktyvistų sąjūdis pasidarė visai nebeaktualus ir aktyvistų vardas, buvęs visuomenėje labai populiarus, lyg ir nuskendo užmarštin, bet laikinai.

Nors Klaipėdos aktyvistai dingo, bet universitete paveldėti tarp korporacinių ryšiai tęsėsi ir studentijos organizaciniai vienetai pasiliko tamprioje draugystėje, neoficialioji universiteto studentų "koalicija" tarpusavyje egzistavo.

1938 m. ir 1939 m. rudenį įplaukė į universitetą naujos kartos, grynai nepriklausomoje Lietuvoje augusios kartos. Jos stipriai keitė universiteto studentijos veidą ir nuotaikas.

Pradžioje būdami nusistovėjusios universitetinės tvarkos stebėtojais pamažu tapome įtraukti į studentišku nerimu sukurius. 1938 metų kartos studentija buvo kilusi iš gimnazijos suolu, kuriuose jau aštuoneri metai viešai veikė skautai, slaptai - ateltininkai. Tačiau šitos kartos tarpusavyje buvo labiau solidarios negu kartos anksčiau. Dar didesnis solidarumas reiškėsi šitoje kartoje sunkiose tautai ir valstybei valandose.

Nuo 1938 m. universitete brendo nauja dvasia, studentijoje kaip veidrodyje atsispindėjo tautos nuotaikos. Paveldėti besitęsianti studentų koalicija, idealistiškai nusiteikusi, prigijo

kaip būtina neoficiali tikrovė, kviečianti visus tartis ir susikalbėti. Gal nuotaikos ir todėl keitėsi, kad vis aiškiau matėsi grėsmė visam kraštui, kurios jau ir oficialioji valdžia užslėpti nebegalėjo. Grėsmė matėsi ir iš lenkų ir iš vokiečių pusės, o draugų iš kitų valstybių nesimatė. Reikalas veikti pasitarus ir sutarus buvo labai pribrendęs. Ir labiausiai diktatūriškai nusiteikę asmenys pasijuto nebedrašūs. Koalicionis metodas buvo labai parankus: neoficialus, neprotolinis, atviras bet kokioms mintims ir svarstymams. Koalicija pasidarė naujoji tikrovė, kaip ir opozicinių partijų atstovų įsileidimas į ministrų kabinetą, 1939 m. pasidarė tikrovė.

Studentų koalicijos nuotaikų nerubežiavo nei universiteto profesoriai, nei už universiteto esantieji politikai. Galiausiai, koalicijoje nei opoziciniai partiniai vadai, nei esamieji valdžioje tautininkai nebuvo atmetami: studentai įprato būti atviri visiems. Toji prieš Klaipėdos aktyvistų sąjūdį susiformavusi, studentų koalicija, neoficiali ir privati nuo pat savo egzistencijos pradžios, subrandinusi studentiją į tarpusavio bendravimą, vis tvirtėjo ir savo pobūdžiu ypač išbujojo okupacijų metais.

Maskvos "dovana" Lietuvai - Vilnius

Iš studentijos pozicijų žvelgiant, 1939-metais atrodė, kad perdaug greitai skubama tartis su Maskva. Studentams nelabai buvo suprantama, kodėl buvo skubama ratifikuoti sutartys su Maskva, kurios Maskvos buvo primestos. Neaišku buvo, kodėl su Vilniaus gavimu surištos bolševikų kariuomenės bazės. Vilniaus gavimas, žinoma, buvo sensacija - džiaugsmas. Bet sovietų bazės - skaudaus durklo skausmas. Bazėmis Vilniaus gavimo džiaugsmas buvo slopinamas. Kodėl negalima buvo Vilniaus neimti, o Vilnių atgavus - nesidžiaugti? Vilniaus gavimo džiaugsmas aiškiai nukreipė visų dėmesį nuo sovietinių bazių įsikūrimo ir nuo Maskvos kariuomenės įsileidimo į patį vidurį Lietuvos. Žvilgteriu į to meto laikraštelius: "Vilnius mūsų!", "Sostinė atgauta!..", "Mūsų jėgos Vilniui!..". Laikraščiuose po keletą kartų dedamos fotografijos - "Lietuvos kariai žygiuoja Vilniaus gatvėmis!..." O kad sovietų kariuomenė gabenama į Lietuvą.

žinučių be
Ir tuo r
kalte vien
koalicija
neaišku, k
siūlant, jei
Vilniaus bu

Skubus
leidimas So
apie 20, 00
nerimavo d
teritoriją v
buvo sąlyg
galėjo pas
kariuomen
Vilniaus kr
pagirtinas S
laisvos Liet
diskusijos
nepasiteni
turėdavom
uždainavo:
vėliau atker
tikrove.

Nors Viln
okupuota, a
įsileidimas
didingai įzy
įgygiavimas į
momentas.
Gedimino kal

žinučių beveik nėra.

Ir tuo metu dėl tos politikos nebegalima buvo jau primesti kaltę vien tautininkų vienvaldystei. Tuo metu buvo jau bendra neaišku, kodėl buvo negalima Vilniaus neimti dabar, Maskvai siūlant, jei Ribentropui siūlant: "Rash, rash!.. Atsiimkit Vilnių" Vilniaus buvo atsisakyta?

Skubus ratifikavimas sutarčių, padarytų su Maskva, leidimas Sovietams Lietuvoje įsirengti kariuomenės bazes, išleisti apie 20, 000 karių, visuomenėje kėlė baimę ir nerimą. O ypač nerimavo dėl to studentai. Sovietai tų karių įvedimą į Lietuvos teritoriją vadino "apsauga". Neaišku buvo, kodėl toji "apsauga" buvo sąlygojama: "Įsileisite bazes - gausit Vilnių". Juk Maskva galėjo pasakyti, kad yra Vilniaus krašte tam tikra Sovietų kariuomenės dalis, ji paliekama ir toliau, bet galite pasiimti Vilniaus kraštą ir valdyti. Tada būtų buvęs pateisinamas ir gal pagirtinas Sovietų manevras. Bet dabar - Sovietai nori išbrauti į laisvos Lietuvos teritoriją! Kodėl negalima pasakyti - ne? Tos diskusijos studentijoje buvo gyvos ir kėlė nerimą. Studentų nepasitenkinimo paveiktas ir Pupų dėdė (Sekmadieniais turėdavome per Kauno radiją Pupų dėdės valandėles), uždainavo: "Vilnius mūsų, o mes rusų!". Už tą juoką jam teko vėliau atkentėti. Bet vėliau kentėjo ir visa tauta, kai juokas virto tikrove.

Ateitininkų Kongresas

Nors Vilniaus, Lietuvos sostinės, kuri buvo 20-metų Lenkijos okupuota, atgavimo džiaugsmą gerokai slopino raudonarmiečių išsileidimas į Lietuvos teritoriją, vistiek Lietuvos kariuomenė didingai įžygiavo į Vilnių. Lietuvos kariuomenės iškilmingas įžygiavimas į Vilnių buvo kiekvienam lietuviui didelio džiaugsmo momentas. Visas kraštas, spauda ir radijas triumfavo, kad Gedimino kalne plėvesuoja Lietuvos vėliava.

15. Pranas Rimša, "Studentų
Dienų" redaktorius, Vilniaus
Krašto atgavimo proga sumanė
ir vykdė lietuviškų knygų
rinkliavą visoje Lietuvoje



16. Jonas Pajaujis - lietuviškų
knygų rinkimo ir persiuntimo
Vilniaus krašto lietuviams 1940
m. pavasarį organizatorius, LAF
ryšinininkas Suvalkijai bolševikų
okupacijoje, kalintas nacių
Stutthofe kacetė

Mano svajonė buvo - Vilnių pamatyti. Galvojau vasario 16-osios proga bent vienai dienai nuvažiuoti į Vilnių ir užlipti ant Gedimino kalno. Ši svajonė neišsipildė, įvyko staigmena.

Prisimintinas man liko 1940 m. vasario mėnesio 14 - dienos rytas. Į parytį, savotiškai, lyg miegodamas, lyg nemiegodamas, matau vaizdą - Tėtis prie manęs ir liepia: "Klaupkis! Aš tave sapnas, nei nesapnas. Rytą per pusryčius - telegrama. Liucija, mano sesuo, perduoda žinią: "Tėtis ši ankstyvą rytą mirė!" Nuolat, prisimindamas Tėtį, prisimenu šį įstrigusį ir atmintį sapningą vaizdą.

Netikėta žinia mane sujaudino dvigubai: ir toks keistas sapnas, o taip pat ir kartu tikrovė - staiga mirė mano Tėtis. Per Kalėdas su Tėčiu dar valgiau Kūčias, jis buvo dar labai gyvas, judrus. Dabar jau jo nėra. Nebuvau aš su juo mirties valandą kartu, bet jis buvo su manimi.

Vos palaidojęs Panevėžyje Tėtį, grįžęs į Kauną, turėjau vėl pasinerti į egzistuojančią tikrovę, kitokią, ne vien tik sau, savo profesijai, bet ir kitų diktuojamą, visuomeninę pareigą Lietuvai, į sukurį patekusiai.

Ateitininkija, džiaugsmo pagauta, Vilniaus atgavimo nuotaikoms sustiprinti, nutarė šaukti Ateitininkų Federacijos kongresą Vilniuje. Ateitininkų Korporacijų pirmininkų Tarybai išrinkus mane SAS pirmininku, Vincas Jasiukevičius, perduodamas man savo pareigas, paguodė, kad nei Tarybai, nei man nereiks šiais metais planuoti, nes pirmasis ateities darbas jau užplanuotas - ateitininkų Kongresas Vilniuje.

Vincas pristatė mane dr. Juozui Urmanui, kuris tuo metu ėjo Ateitininkų Federacijos vado pareigas, nes prof. Pakštas buvo iš Lietuvos pasitraukęs.

Dr. Juozas Urmanas buvo plačių erudicijų, tolerantas, sumanus ir praktiškas žmogus. Praktiškumas gal siejosi su jo ekonomisto profesija, nors jo disertacijos tema, Vienos universitete pripažinta, buvo: "Politinės partijos ir valstybė". Lietuvos valstybinį gyvenimą ir pasitvarkymą dr. Urmanas įsivaizdavo ir rėmė teisingumu ir idealizmu.

Dr. Urmanas, turėdamas administracinių gabumų, tiko šiuo metu būti Federacijos vadu. Jau per pirmąjį susipažinimą ir V. Jasiukevičius ir dr. J. Urmanas pradėjo svarstyti Ateitininkų

Kongreso Vilniuje problemas, kurios man buvo labai naujos. Aš dar išviso nebuvo buvęs Vilniuje. Būsimą Kongresą įsivaizdavau jausminiais polėkiais daugiau negu realybe. Nežinau, ar ir dr. J. Urmanas tuo metu jau buvo buvęs Vilniuje, nes jis statė daug klausimų, visai negalėdamas į tuos klausimus sau atsakyti. Pavyzdžiui svarstė, ar Vilniaus Katedra sutalpins visus Lietuvos ateitininkus. Jasiukevičius atsakė: "Nebuvo Vilniaus Katedroje. Bet, jei nesutalpina, tai šventoriuje stovės". "Tai negerai, negerai..." - kartojo dr. Urmanas, nes, pagal jo davinius, gali suplaukti minios.

Nuo 1940 metų pradžios dr. J. Urmano, kaip Federacijos vado, didysis rūpestis ir buvo - suruošti Ateitininkų Federacijos Kongresą. Vilnius tik ką atgautas, buvo visos Lietuvos dėmesys. Dėmesys bus ir Ateitininkų Kongresas, nes šaukiamas Vilniuje. Data - birželio mėnesio pabaigoje, Petrinės. Ateitininkų Kongresui buvo pradėta ruošti labai anksti ir intensyviai. Buvo siekiama pademonstruoti pilną ateitininkiško sąjūdžio jėgą naujai atgautoje Lietuvos sostinėje, o pasauliui parodyti kaip Lietuva yra saugusi su Vilniaus kraštu.

Sužinojau tada, kad vienas iš didžiausių entuziastų to ateitininkų kongreso ruošime buvo pats Vilniaus krašto valdytojas Bizauskas.

Smetona, įjungdamas į Ministrų kabinetą keletą opozicijos atstovų, Bizauską paskyrė Vilniaus krašto valdytoju su ministro titulu. Nors mes, studentai, jokiai partijai nepriklausėm, bet visos partijos posėdžiaudamos kvietė studentus laisvai pasiklausti. Visi studentai smalsūs, ateidavo į tuos posėdžius. Įdomu buvo pasiklausti, pajusti "valstybinio valdymo meno" - politikos kursą.

Viename tokiaime posėdyje teko išgirsti svarstymus Bistrų, Bizausko, Jurgučio, Krupavičiaus... kalbų ir karštų ginčų, sprendžiant valstybinius klausimus ir kovą dėl pozicijų. Kadais buvo lengviau kritikuoti poziciją, kai buvo opozicijoje. O dabar, perėmus Vilniaus krašto valdymą Bizauskui, nauja pareiga ir atsakomybė krito taip pat ir Krikščionims demokratams dėl Vilniaus krašto valdymo, nes Bizauskas valdė. Studentai (Jasiukevičius, Kižys...) stipriai kritikavo Bizauską dėl pataikavimo lenkams, dėl per menkos buvusių ir kentėjusių per lenkų okupaciją vilniečių lietuvių globos. Bizauskas, kiek atsimentu,

atsakė, kad
įvyktų, nes
Vilniaus li-

Ateitin
sklandus ir
geresnes
pramatom
salė konce
Kliūtis bu
arkivyskup
mums tink
katalikiško
su ateitini

Su Vilni
ėmėsi nauj
Studento E
iniciatyva b
ir siųsti jas
siuntimo p
mėnėsį į At
planuojama
Vilniaus kr

Jau pa
užsiangažav
studentų a
muziką Jon
apsiėmė pa
muziko Dam
Ateitini

generalines
"Broliai" bu
pastangas,
atlikimą. Dar
pavasario m
egzaminai. E
Studentai at
buvo paruošt

Studentų
ėmė skirstyt

atsakė, kad todėl jis ir norįs, jog Ateitininkų Kongresas Vilniuje įvyktų, nes didesnės lietuvių masės atsiradimas labai sustiprintų Vilniaus lietuvių padėtį ir žadėjo kongresui visokeriopa paramą.

Ateitininkams labai rūpėjo, kad Kongresas Vilniuje būtų sklandus ir didingas. Bizauskas buvo spaudžiamas sudaryti kuo geresnes sąlygas iš valdžios pusės į Vilnių atvykstančiai salė koncertui, nakvynes, o galiausiai ir leidimus bažnyčiose. Kliūtis buvo Vilniaus bažnytinė hierarchija, kurią valdė arkivyskupas Jelbžykovskis. Nenorėjo duoti pamaldų Katedroje katalikiškoji, bet ir lietuviškoji jėga, o tokiu atveju jiems, lenkams, su ateitininkais nepakeliui.

Su Vilniaus atgavimu studentai ateitininkai taip pat tuoj pat ėmėsi naujo projekto, realaus darbo - pagelbėti Vilniaus kraštui. Studento Prano Rimšos (buvo "Studentų Dienų" redaktorius) iniciatyva buvo pradėta akcija rinkti Lietuvoje lietuviškas knygas ir siųsti jas į Vilniaus kraštą. Jonas Pajaujis dėl knygų rinkimo ir siuntimo paaukojo ir dalį savo studijų laiko. 1940 apie gegužės mėnesį į Ateitininkų rūmus ėmė plaukti tūkstančiai knygų. Buvo planuojama Ateitininkų Kongreso metu šią knygų auką oficialiai Vilniaus krašto lietuviams, vilniečiams, įteikti.

Jau pavasario pradžioje Studentų Ateitininkų Sąjungai užsiangažavus ir sendraugiams finansiškai paremiant, Kauno studentų ateitininkų choras pradėjo repeticijas, pakviesdami muziką Joną Dambrauską chorvedžiu. Muzikas Dambrauskas apsiėmė paruošti kongresui naują kantatą - "Broliai", paties muziko Dambrausko parašytą. Į chorą įsijungė apie 70 studentų.

Ateitininkų choras birželio mėnesio pradžioje jau darė generalines repeticijas. Niekad negiedota ir nestatyta kantata "Broliai" buvo labai įspūdinga. J. Dambrauskas dėjo visas pastangas, kad išgautų iš choro kuo subtilesnį ir meniškesnį atlikimą. Dambrauskas buvo patenkintas muzikiniu progresu. Bet pavasario metas buvo studentams labai nepalankus: studentams egzaminai. Reikėjo didelio idealizmo, kad nugalėtų tas kliūtis. Studentai ateitininkai aukavosi. Jau birželio pradžioje Kantata buvo paruošta.

Studentų Ateitininkų Sąjungai darbai kaupėsi. Dr. Urmanas ėmė skirstyti pasiruošimo "juoduosius" darbus korporacijoms

pagal jų profesines sritis: grandiečiams - administravimas, gajokams - medicininė pagelba, šatrijokams - programa, informacija, kęstutiečiams ir vytautininkams - organizacinė, giedrininkėms ir birutietėms - visuomeninė talka.

Universitete pavasariniai semestriniai egzaminai, visi studentai ruošėsi vasaros atostogoms, galvojo apie kaimą, namiškius arba praktikos darbus. O ateitininkai studentai ruošėsi Kongresui Vilniuje. Dr. Urmanas norėjo, kad studentai ateitininkai perimtų visą tvarką kongrese: studentai turėjo korporacinę spalvotą uniformą (kepures, juosteles) ir buvo geriausiai organizuoti. Susitiekimai, posėdžiai, pamaldos bažnyčiose, eisenos, paradas prie Katedros - tai buvo platūs Urmano užsimojimai. Bizauskas, nors ir žadėjo visokeriopą ir policinę pagalbą, bet ir jis norėjo, kad ateitininkai studentai, o ne policija, sudarytų garbės sargybas. Visa tai jau buvo suplanuota ir gal daugiau negu įpusėta.

Per gegužės mėnesį, kuo labiau artėjo kongreso data, jčiau, kad dr. J. Urmanas darėsi vis labiau pesimistas kongreso ruošime. Jis dėjo daug pastangų, bet vis buvo menkas progresas pasiruošime, labai daug vis neišspręstų techniškų kliūčių. Buvo tikimasi, kad gali atvykti ta proga iš Lietuvos masės žmonių, nes daug kas norės į Vilnių atvykti, pirmą sykį gyvenime Lietuvos sostinę pamatyti. Apnakvydinti sunku, pavalgydinti sunku, tvarka neaiški, o lenkai dar trukdo. Bet kun. K. Čibiras ir kun. Alf. Lipniūnas buvo optimistai.

Kai Urmaną informavau, kad žavi kantata jau baigiama paruošti, jčiau, kad tas nervino Urmaną. Jis matė, kaip visi yra entuziastai, kongreso nori, ir dar labiau bijojo, kad gali visi Kongresu nusivilti dėl praktiškų nesklandumų. Aš ėmiau dažnai Urmaną varginti klausimais apie kongresą, nes ir mane studentai klausinėjo. Siūliau jam, kad pasiimtume keletą studentų, važiuotume į Vilnių porai dienų ir susipažintume su sąlygomis. Dr. Urmanas jau dėl man visai nesuprantamų motyvų delsė, lūkuriavo, sakė, kad turime luktelėti. Gal jis spėjo ir gal jautė, kad bręsta nemalonūs įvykiai. Tuo metu spaudoje pasirodė žinutės apie sovietų karių dingimą, žuvimą, apie Maskvos mestus žiaurios kaltinimus Lietuvai. Nors pradėtos ruošos ateitininkų kongresui Vilniuje nesustabdėme, bet mačiau, kad Urmanas darosi vis labiau ir labiau abejingas.

13. Stud
Kongresui Vi
Valė Kačana
Žiugzdaitė-J
Filomena Va
Rimkienė, 1
Valentinaviči
Vaičekauskie
Pikturnaitė, 2
, 29. Julija K
, 34., 35. Sta
Vytautas Gob
Pajaujįs, 44.
Masuilis, 47
Petruševičius,



13. Studentų ateitininkų choras 1940 m. paruošęs kantatą "Broliai!" Kongresui Vilniuje. Iš kairės į dešinę, I-ma eilė: 1. Marytė Keturakytė, 2. Valė Kačanauskaitė-Masilūtilienė, 3. Monika Jonynienė, 4. , 5. Karutė Žiugzdaitė-Juozapavičienė, 6. Ena Juciūtė, 7. , 8. Zuzana Pajaujytė, 9. Filomena Vasiliauskaitė-Ignaitienė, 10. .II-ji eilė: 11. Aldona Kairytė Rimkienė, 12. ,13. Elena Gontytė, 14. Marytė Šarauskaitė, 15. Zulė Valentiniavičiūtė, 16. Dirigentas Jonas Dambrauskas, 17. , 18. Elenutė Vaičekauskienė-Holšanskienė, 19. Alė Žitkevičiūtė, 20. , III-ji eilė: 21. Pikturnaitė, 22. Senkaitytė, 23. ,12. ,24. ,25. ,26. ,27. Alė Žobakaitė, 28. , 29. Julija Krasnickaitė-Matulionienė, 30. Pilypas Narutis, 31. 32. ,33. ,34. ,35. Stasys Urba, 36. Laukaitis. V-ji eilė: 37. Petras Brizgys, 38. Vytautas Gobis, 39. Keturakis, 40. Petras Kisielius, 41. ,42. ,43. Jonas Pajaujis, 44. Juozas Baužys, 45. Jonas Verbickas. VI-ji eilė: 46. Feliksas Masiulis, 47. Jonas Boruta, 48. Juozas Prapuolėnis, 49. Bronius Petruševičius, 50. , 51. Jonas Šimkus, 52. Jonas Kučinskas, 53...



Paskutinioji pagarba Prezidentui

Antaninės Lietuvoje didelė šventė buvo ne vien iš įpročio, kad draugai pagerbia draugus, vardininkus, bet, - prezidentas Smetona buvo Antanas. Ši kartą ir koalicija ryžosi Smetoną pagerbti. Dr. Urmanas ragino ateitininkus dalyvauti Smetonos pasveikinime. Visi tikėjosi, kad ta proga prezidentas tars žodį tautai. Buvo kritiškas metas - Lietuvos delegacija su Urbšiu Maskvoje. Visi laukė žinių.

Prezidento Smetonos pagerbimui įsakiau visoms ateitininkų korporacijoms ateiti su vėliavomis į Ateitininkų rūmus. Tai buvo ir mano, kaip SAS pirmininko pirmasis, oficialus, pasirodymas viešai. Su vėliavomis, drausmingai, nužygiavome į sodelį, prie prezidentūros esantį. Ten buvo jau šauliai, jaun lietuviai, skautų ir tautininkų korporacijos. Neo-Lithuanų ir Ramovės korporacijos su vėliavomis užėmė pirmąsias eiles prie Prezidento balkono, savo Šefą ir Tautos vadą pasveikinti. Viskas labai oficialiai. Sušuko "Valio!.." kai Smetona išėjo ant balkono ir pamojo ranka. Tai ir viskas. Saugumas ir policija saugojo visus kampus, buvo visi parengtyje. Susitalkusioje minioje kažkoks vienas suriko: "Šalin Smetona!.." Į tą pusę tuoj pajudėjo policininkai ir tas žmogus buvo suimtas. Kažkas man pašnibždėjo: "Suėmė Paleckį!" (Juk reikėjo jam prieš būsimą "savo" valdžią atsižymėti, pasirodyti kankiniu. Šiaip jis buvo nedrašus).

Visų nustebimui. Smetonos pasirodymas balkone buvo labai trumpas. Tauta laukė jo žodžio, bet jis tylėjo. Viskas buvo be entuziazmo. Stigo kalbos, kurios visi laukė. Demonstracija buvo tuščia, daugiau fotografams ir filmoms parodyti, kad Tautos Vadas yra ir jį visi sveikina.

Po šito Prezidento pagerbimo ateitininkų kolonomis neleidau išsisklaidyti. Kaip rikiuotėje nuėjom, taip rikiuotėje ir grįzome nuo prezidentūros į Ateitininkų rūmus. Ten, ateitininkų rūmų kieme, trumpu žodžiu pasidžiaugiau labai tvarkinga eisenai. Nežinojau, kad tai buvo paskutinis viešas ateitininkų studentų pasirodymas: žygis per Laisvės alėją ir atiduota pagarba nepriklausomos Lietuvos Prezidentui.



14. Studentų Ateitininkų Sąjunga (apie 12 korporacijų) žygiuoja Kaune Laisvės alėja 1940.VI.13 pagerbti Lietuvos prezidentą. Eiseną veda P. Narutis





14. Studentų Ateitininkų Sąjunga (apie 12 korporacijų) žygiuoja
Kaune Laisvės alėja 1940.VI.13 pagerbti Lietuvos prezidentą. Eiseną veda
P. Narutis



III. Okupacija

Sovietų Sąjunga okupuoja Lietuvą

Štai, - birželio 15 d. - Sovietų invazija. Mums, studentams, šitoji invazija buvo labai netikėta ir staigi. Vilnius, Lietuvos sostinė, atgautas. Prasidėjo ruošimasis Ateitininkų Kongresui Vilniuje ir - Sovietų armijos... žengia per visą Lietuvos rytų pasienį į visą Lietuvos teritoriją. Kas čia darosi? Klausinėjome visi vienas kito. Prieš porą dienų žygiavome Laisvė alėja pagerbti Prezidentą, o dabar...

"Sovietų tankai Kauno Laisvės alėjoje!..."

"Merkys maldauja, kad būtume ramūs, mandagūs, draugiški Raudonosios Armijos kariams..."

Taip plaukte plaukė žinutės, kaip ir tos masės rusų kareivių ir tankų. Mes ne tik gaudyte gaudėme iš lūpų ir laikraščių žinias, net tiesiog ryte rijome gatvių naujienas.

Gatvėse rinkosi komunistų ir žydų minios. Atrodo, kad jie buvo daug geriau negu mes kažkieno informuoti, nes atėjo pasiruošę, atėjo su gėlių puokštėmis. Jei turėjo laiko nupirkti gėles, vadinasi žinojo iš anksčiau, žinojo kuriuo laiku ir kur toji Raudonoji armija žygiuos. Senamiestyje, Vilniaus gatvėje, kažkas iškėlė virš gatvės plakatą: "Tegyvuoja mūsų išlaisvintoja Raudonoji Armija!", (Rusiškai!) Ir šito plakato tuo momentu nelabai supratome. Matėsi aiškiai, kad jie (kažkas!) buvo gavę iš kažkur parėdymus ne tik suruošti džiaugsmo manifestaciją, bet ir kokius plakatus rašyti. Turbūt tam, kad fotografų filmos galėtų būti parodytos pasauliui, kaip Lietuvos liaudis džiaugsmingai sutinka Raudonąją armiją. Tikrai, Laisvės alėja pradėjus riedėti tankams, prasidėjo šūkavimai: "Valio! Valio!.." ir gėlių svaidymas į tankus, o kai jie sustoja - puošimas tankų gėlėmis. Reik manyti, kad tie kariai tai turėjo būti elitiniai Maskvos daliniai. O kaip vargingai jie atrodė! Vienas tankas, pasakojo, kad buvo jau įklimpęs į smėlį Vileišio aikštėje. (Sakė, kad arkliai turėjo pagelbėti vėliau jį ištraukti). Kitas tankas, Parodos gatve važiuodamas žemyn, nebegalėjo susilaikyti, tik apačioje ant kampo stulpas jį pusiau susilenkdamas, sustabdė. Vienam tankui, važiuojant Laisvės alėja, trūko vikšrai. O kareiviai atrodė labai nuskurę. Daugelis vietoje batų turėjo skudurais apvyniotus sandalius. Veidai liesi, išblyškę, alkanais žvilgsniais jie, iš tankų iškišę galvas, stebėjo

krautuvių langus, prekėmis apkrautus. Man širdyje buvo labai neramu: "Ką visa tai reiškia?.." Klausimų daug, bet jokių atsakymų. Keista pasidarė. Tankai burzgia.

Ir pasirodė artistai

Birželio 17 d.. Vos tik išėjome po paskaitų Aleksote iš Fizikos-chemijos Instituto, prie Aleksote aerodromo, pamatomė išrikiuotus Sovietų karinius lėktuvus. Dideli, transportiniai kariuomenės lėktuvai su kėju ir pjautuvu šonuose. Aliuminijaus sparnai blizga. Sustatyti gražioje rikiuotėje. Tokių didelių lėktuvų Lietuva neturėjo. Netoli nuo lėktuvų, čia pat prie kelio, per kurį mums reikia eiti, rusiškos armoškos groja. Stovi rusų lakiniai, o keletas lakūnų, rusų karių, šoka kazoką. Adolfo vardadienis? (Studentai šaipėsi: draugas Stalinas švenčia draugo Adolfo Hitlerio vardadienį). Sustojome ir mes pažioplinėti. Kareiviai šoka kazoką labai vikriai. "Kazokas" - labai sunkus šokis. O šoka kareiviai tikrai labai vikriai, talentingai, tiesiog meniškai. Žavu buvo žiūrėti į baletiška kazoką šokančius kario uniformose, besilinksminančius raudonarmiečius kareivius. O kario uniforme dar labiau sunkina šokimą, vargina. Bet jie šokinėja kaip ant spyruoklių. Iš paskaitų tuo metu ėjo daugiau studentų. Visi sustojo pažiopsoti.

Vienas iš studentų užklausė: "Ar visi kareiviai turi taip išmokti šokti?"

"Da, da"...(taip,taip), tuoj ėmė aiškinti vienas stovintis, su raudona žvaigždute ant pečių, kuris nešoko, bet vis ragino savo draugus, kareivius, vikriau šokti ir šokti, nes mūsų prisirinko nemaža studentų, žiopsančiųjų minia. Tas, su raudona žvaigždute ėmė garsiai visiems aiškinti, kad jie, Raudonosios armijos kariai, čia atvyko Stalino nurodymu, kad Stalinas susirūpinęs taika ir Lietuvos apsauga, kad kapitalistinis pasaulis Lietuvai grasina, bet nuo dabar lietuviai neturį nieko bijoti, dabar Raudonoji armija Lietuvą gins. "Šie lėktuvai yra geriausi lėktuvai pasaulyje!"- rodydamas į išrikuotus prieš saulę blizgančius lėktuvus, kalbėjo ir aiškino staršina. Iš vieno šokančio kazoka kareivuko sužinojome, kad tas kalbantysis "staršina" su raudona žvaigždute ant pečių, yra politrukas. Ką tai reiškia - "politrukas"- sužinojome vėliau. Vėliau paaiškėjo, kad čia dabar jau antrąją

dieną po ok
ir artistai
išplanavimą
maždaug si
diena jau r
šokančiųjų.

Vakare o
ateitininkan
- Smeton
- Esame
- Ateitini
Paklausi

Dienose". Ji
viską praneš
reikią viską s

Birželio 1
Nė nežinau,
pro atvirą la
šūkaloja iš
kalėjimuose,
išleisti. Nuėj
nieko gero n
įrašė - egzam

Su pirma
Maskva įteik
armija žygiuo
mintijimas pas
Nuo pirmo
nervai. Nekant
pastrodant, lau
Prašneko Mer
prašydamos vi
armijai žygiuoj
Aplankau

dieną po okupacijos buvo išstatyti ir lėktuvai specialūs, specialūs ir artistai - artistai kareivių uniformose. Matyti, kad pagal išplanavimą kažkas kažkur žinojo, kad čia pro šalį po paskaitų, maždaug šiuo metu, eis studentai, tad paruošė, laukė.. Kitą dieną jau nei lėktuvų nebebuvo, nei politruko, nei tų kazokų šokančiųjų...

Vakare dr. J. Urmanas pasišaukė mane ir liepė pranešti ateitininkams:

- Smetona pabėgo į Vokietiją,
- Esame okupuoti,
- Ateitininkų Kongresas atšaukiamas!

Paklausiau jo, ar visa tai atspausdinti, paskelbti "Studentų Dienose". Jis pasakė, kad - ne, nespaudinti, kad nuo dabar jau viską pranešinsime žodžiu, nes viskas labai labai neaišku. Dabar reikia viską sekti, stebėti ir žvalgytis.

Birželio 18 d., laikiau statybos egzaminą pas prof. Šimoliūną. Nė nežinau, ar jis girdėjo, ar ne, ką aš jam pasakojau. Jis žiūrėjo pro atvirą langą į Mickevičiaus gatvę ir klausėsi kaip ant gatvės šūkaloja išleistieji iš kalėjimų. Visi kriminalistai, sėdėję kalėjimuose, pasisakė, kad jie yra komunistai, ir buvo iš kalėjimų išleisti. Nuėjęs nuo lango profesorius tarė: "Iš to nieko gero nebus, nieko gero nebus!...", liepė paduoti man savo studento knygelę ir įrašė - egzaminas išlaikytas.

Netikrumas ir panika

Su pirma po šitų Antaninių gauta per radiją žinia, kad Maskva įteikė Lietuvai ultimatumą, ir vėliau, kad Raudonoji armija įžygiuoja, (nesakė, kad okupuoja!), visas vaizdas ir visų mintijimas pasikeitė.

Nuo pirmos okupacinės dienos kiekvienam lietuviui įsitempė nervai. Nekantriai visi laukė, ką pasakys Tautos Vadas. Laukė jo pasirodant, laukė jį prašnekant. Bet valdžios viršūnėse buvo tylą. Prašneko Merkys per radiją labai trumpai, visus ramindamas, prašydamas visų laikytis ramiai ir būti mandagiems Raudonajai armijai žygiuojant.

Aplankau Ateitininkų rūmus. Čia mūsų centras, čia ir žinių

šaltinis. Jutau savo atsakomybę už tolimesnį darbą, turiu gauti kuo tikslesnę informaciją ir, eventualiai, planuoti ką nors. Ateitininkų rūmuose būna Ateitininkų Federacijos generalinio sekretorius, ten suplaukia žinios, maišosi daugiau studentų. Tuo metu Federacijos generaliniu sekretoriumi buvo Jonas Senauskas (prieš jį sekretoriavo Kazys Berulis). Per radiją vis priminė, kad Raudonoji armija žygiuoja, kad būtume mandagūs, o žmonės pasakojo, kaip pirmieji rusų kariai į krautuvę, o žmonės išeina, "nežino", kad reikia užmokėti.. Bijo kas nors jiems ką nors sakyti, tai uždaro krautuvę, užrakina duris...

Dėl viso ko daugiau peržiūrėti SAS bylas, dėti į krūvą, pagal nujautimą - intymesnes bylas atskirdamas. Mėginau skambinti korporacijoms, nieko nepasiekiu, niekas nesėdi namuose. Žinau, kad Raštikis perims valdžią, kad sudaroma koalicinė naujoji vyriausybė. Paskambinau Bistrui telefonu klausdamas apie padėtį. Jis visai nuramino, aiškindamas, kad tautininkai ar šiaip ar taip būtų subyrėję, o dabar yra bandoma plačioji koalicija, ir žiūrįs į ateitį labai optimistiškai. Pagalvojau, gal jis tik kalba taip "telefono triūbelę". Ar jis taip, ar kitaip būtų kalbėjęs, bet jo raminimas man dar daugiau klausimų sukėlė, nes jaučiau, kad jo tie žodžiai netvirtai, neturi realios atramos ir nesupratau ką reiškia toji "plačioji koalicija". Juk tankai sovietų, o ne Lietuvos, jau Kaune. (Bistras buvo suimtas liepos mėnesį ir išvežtas į Sibirą).

Kokia bus Maskvos okupacija visi bandė nujauti. Pradžioje visi spėjo. Buvo ir didelių optimistų, kaip kad buvo dr. J. Leimonas, Pavasarininkų Federacijos vadas. Birželio mėnesio suėjime, pasitarime, jis dėstė, kad Rusija garsiu poetų ir filosofų istoriškai yra garbingų nusiteikimų ir kultūrinių nuotaikų tauta, kad rusai yra gilūs mąstytojai. Sovietų Sąjunga norės tam tikros pagarbos jiems, bet jis tikras esąs, kad sovietai duos Lietuvai pilną kultūrinę laisvę. "Pamatysite! Smetona uždraudė moksleivų ateitininkų veikimą, o Maskva leis jiems veikti. Pamatysite!" - tvirtino dr. Leimonas ir buvo ypatingas optimistas. (Leimonas buvo areštuotas vienas iš pirmųjų, kalintas Kauno sunkiųjų darbų kalėjime).

Nei spauda, nei radijo arba spauda of Škirpa grįžo - prakiškos r spauda susti pirmininko p be Prezidento sutikimo jau nebuvo niek daugėjo. Grei radiją ne tik Lietuva yra komunistų. T Prasidėjo na gautos iš pati apgaulinga surežisuotas. politruko pr uniformose. p (Maskva Lieti administraci Lietuvoje - p Turbūt, be poli mus, studentu tikrąją Maskvo mūsų vadų s Bizauskas, J. Leimonas, (kur 2000 politiniu

Gandai ir žinios.

Nei spaudoje, nei per radiją nieks nepranešė, kad Smetonos nebėra: nieks nežinojo, ar jis pasitraukė, ar pabėgo, ar išvyko. Nei spauda, nei radijas nieko nepranešė ir nerašė ir apie Voldemarą: kalbėjo, esą jį kažkas matęs geležinkelio stotyje. Lygiai ėjo gandas, kad pulk. K. Škirpa grįžo atgal iš Vokietijos, kad kažkas matęs jį gatvėje. Bet žinias, kurios ėjo iš lūpų į lūpas, dar tuo metu, pradžioje, laikėme gandais ir vis laukėme, ir laukėme oficialių radijo arba spaudos pranešimų, nes įpratę buvome tikėti tik tai, ką spauda oficialiai praneša. Smetona pabėgo, Voldemaras grįžo, Škirpa grįžo - laikėme gandais jau ir todėl, kad tie gandai neturėjo praktiškos reikšmės. Tačiau ilgai netruko, kai pajutome, kad spauda sustingo. Paskelbė, kad "Merkys perdavė savo Ministerio pirmininko pareigas J. Paleckui" ir - taškas. Merkio pasišalinimas be Prezidento paaiškinimo, Paleckio išsistatymas be Prezidento sutikimo jau buvo visų neaiškumų pradžia. Ir tie neaiškumai nebuvo niekada paaiškinti, ir tų neaiškumų vis daugėjo ir daugėjo. Greit pajutome, kad žinios teikiamos per laikraščius ir radiją ne tik tuščios, bet ir apgaulingos. Pradėjo skelbti, kad Lietuva yra išvaduota, kad demokratinė partija yra tik - komunistų. Tad beliko rinkti žinias, perduodamas iš lūpų į lūpas. Prasidėjo naujas laikotarpis. Tikriausios žinios pasidarė tos, gautos iš patikimo žmogaus lūpų, nes žinios laikraščiuose dvelkė apgaulinga propaganda. Pamatėme, kaip "išvadavimas" surežisuotas. Ir tie kareiviai, kurie šoko kazoką prie aerodromo politruko priežūroje, pasirodo, kad buvo artistai kareivių uniformose. Panašūs, bet ne visur uniformuoti, politrukai atsirado (Maskva Lietuvoje niekuo nepasitikėjo) - įmonėse, įstaigose, administracijoje, susirinkimuose. Prasidėjo nauja gadynė Lietuvoje - politrukų gadynė. Politrukai pradėjo visus šokdinti. Turbūt, be politrukų ir visoje SSSR gyvenimas sustotų. Labiausiai mus, studentus ir visuomenę, sujudino ir pabudino, kai pajutome tikrąją Maskvos planuotą realybę: liepos 11-18 d. buvo vykdomi mūsų vadų suėmimai. Areštuojami ir dingsta: A. Merkys, Bizauskas, J. Urbšys, dr. L. Bistras, dr. Pr. Dielininkaitis, dr. J. Leimonas, (kuris ypač buvo optimistas), dr. Ig. Skrupskelis.... apie 2000 politinių ir visuomeninių vadų. Areštų NKVD negalėjo

nuslėpti, nors NKVD-istai juos vykdė labai slapta ir apgaulingai. Dabar aiškiai pamatėme koks tas "išvadavimas" yra. Nuo dabar prasidėjo žinios, teisingos žinios, tik iš lūpų - iš patikimų draugų lūpų. O iš lūpų į lūpas žinias anksčiau vadinome gandai.

Maskva, jau prieš metus (1939) suplanavusi Lietuvos okupaciją, mus rado visai nepasiruošusius: kiekvienas okupanto žingsnis mums kėlė nuostabą. Maskva, pagal išplanavimą, pirmiausiai pradėjo vykdyti - užplanuotą sovietizaciją, atskyrė Lietuvą nuo Vakarų geležine uždanga ir uždariusi Lietuvos - Vokietijos sieną, pradėjo genocidą.

Sovietizacija

Ką reiškia sovietizacija? Lietuva turėjo pasidaryti tokia, kokia yra Sovietų Sąjunga. Pirmiausia buvo panaikinta privati nuosavybė. Kas turėjo namą, nuosavą žemę - visa tai kas nuosava, pasidarė valstybės nuosavybė, tai yra Sovietų Sąjungos turtas. Visos bažnyčios pasidarė valstybiniu turtu ir tikintieji turėjo mokėti nuomos mokesį, jei norėjo bažnyčiose melstis. Buvo uždarytos visos organizacijos, o jų Lietuvoje buvo 6600. Maskva leido veikti tik Komunistų Partijai, kuri tuo metu turėjo tik 1741-narį, iš kurių lietuvių buvo - 616. (Bet ir per metus okupacijos visai spaudžiant ir viliojant, komunistų narių skaičius Lietuvoje tepakilo ligi 2504, kurių du trečdaliu sudarė nelietuviai).

Pažvelkime vien tik į katalikų organizuotumą. Katalikų organizacijoms Lietuvoje priklausė 800, 000 Lietuvos gyventojų. Didžiausios organizacijos, kaip Pavasarininkų Federacija, turėjo - 100,000 narių, Vailkų Angelaičių Organizacija - 60, 000, Katalikų Moterų Draugija - 42, 000, Ateitininkų Federacija - 14, 000. Katalikų Mokytojų Sąjunga - 1, 500. Visų organizacijų veikla buvo uždrausta ir jų turtas buvo perduotas Komunistų Partijai. Visi laisvoji spauda buvo uždrausta. Nepriklausomoje Lietuvoje buvo leidžiama 28 katalikiški laikraščiai, kurių tiražas siekė 7, 000, 000 egzempliorių. Savaitraštis "Mūsų Laikraštis", dienraštis "XX

Amžius", ž
Spinduliai"
ir skaitom
vietoj to įv
Visos kato
religinės k
tautininkų
surinkti),
Partijos v
rinkimus.
Respublik
Lietuvoje.
visuomenin
stambesni
vadai nety
areštų. 19
žmonių ir
kalėjimai
Ateitininkų
Stulginski
Endziulaiti
valdžios p
Urbšio ir d
karo slapt
Maskva bu
700, 000 g
Visa ta
1939 m., k
vyneliu vai
užplukdin
buvo pripa
lietuvius sa

29 Šveicar
Keleivis Nr. 3
500,000 žmo
Maskva bijo

Amžius", žurnalai "Židinys", "Naujoji Romuva", "Ateitis", "Ateities Spinduliai", "Studentų Dienos" ir kiti, žmonių buvo labai mėgtami ir skaitomi. Religijos dėstymas mokyklose buvo uždraustas, o vietoj to įvestas privalomos "Marksizmas ir Leninizmas" pamokos. Visos katalikiškos spaustuovės ir knygynai atimti, o rastos religinės knygos atimamos ir deginamos. O jei pridėsime ir tautininkų ir kitų spaudą ir organizacijas (kurių duomenis reiktų surinkti), gausime pribloškiantį vaizdą. Maskva Komunistų Partijos vardu suorganizavo suklastotus "demokratinius" rinkimus, ir Lietuva buvo "priimta" į Sovietų Sąjungos Respublikas, ir tuo būdu įsigaliojo Sovietų Sąjungos įstatymai Lietuvoje. Nuo pirmųjų okupacijos dienų prasidėjo areštai visų visuomeninių vadų, organizacijų vadų, pasižymėjusių inteligentų, stambesnių ūkininkų, agronomų, nes Maskvai buvo aišku, kad tie vadaai netylės, ir tie asmeniniai areštai buvo išplėsti iki masinių areštų. 1941 birželio 14 per vieną naktį buvo areštuota 34, 240 žmonių ir 671-prekiniuose vagonuose išvežti į Sibirą. Lietuvos kalėjimai buvo prikimšti nekaltais žmonėmis. Buvo areštuoti: Ateitininkų Federacijos vadas prof. Pr. Dovydaitis, prezidentas Al. Stulginskis, dr. Dielininkaitis, Z. Starkus. K. Bizauskas, E. Endziulaitis, dr. Leimonas ir prie jų pridėjome visus Lietuvos valdžios pareigūnus, pradedant nuo Skučo, Povilaičio, Merkio, Urbšio ir daugybę lietuvių, Sibire nukankintų. Pagal atrastus po karo slaptus dokumentus, priedo prie ankstyvesnių areštų Maskva buvo įsakiusi išvežti jau 1941m. liepos mėnesį iš Lietuvos 700, 000 gyventojų iš tos mažos 3, 200, 000 lietuvių tautos.

Visa tai Maskvoje užplanuota buvo, kaip dabar žinome, jau 1939 m., kai Stalinas nepriklausomos Lietuvos atstovus Maskvoje vyneliu vaišino. Užtikrinimui visų planų, visų pirmiausia Maskva užplukdino Lietuvą Raudonosios Armijos divizijomis. Lietuva buvo pripakuota 500, 000 mongoliškų karių²⁹, vadinasi, šešis lietuvius saugojo vienas ginkluotas raudonarmietis.

²⁹ Šveicarijos dienraštis "Tribune de Genove" (1941 m.) perspaudina Keleivis Nr. 33, rugp. 13 d.: "Sovietų kariuomenė Lietuvoje, susidedanti iš 500,000 žmonių, kariai nemoka rusų kalbos - kalmukai, kirgizai... Maskva bijo kariuomenės kontakto su žmonėmis..."

Geležinė uždanga

Apie "geležinę uždangą" jau daug kas yra kalbėjęs ir rašęs. Ir prezidentas Reagan'as, atvykęs prie Berlyno sienos, vadinamos "geležine uždanga", sustojo ir atkreipė pasaulio dėmesį į šią gėdos sieną ir už jos esančią Velnio Imperiją (Devils Empire). Tačiau iki šiol nėra parašytos išsamesnės studijos, kuri aiškiai nusakytų jos reikšmę ir ką slėpė toji siena, nuo Winston'o Cherrchill'io laikų pakrikštyta "Geležine uždanga". "

"The hunt for red october" ir "The red storm starts" knygos autorius Tom Glancy, išgyvenęs į Sovietų diktatūrinę sistemą ir komunistinės diktatūros galvoseną, savo knygoje labai vykusiai atvaizduoja įvykių raidą, kuri išplaukia iš komunistinės diktatūros pobūdžio. Įvykiai Komunistinėje diktatūroje rieda ir veržiasi viena labai aiškia kryptimi, nesustabdomai ir nepakeičiamai, laužydami asmenybes. Diktatūra nenori asmenybių. Diktatūra bijo asmenybių. Komunistinėje diktatūroje asmuo yra judanti materija. "Gyvybė yra materialinių dalelių judėjimas" - taip turėjome sakyti pagal privalomą visiems studentams klausyti Marksizmo ir Leninizmo kursą universitete. Asmuo yra partijos robotas, kai valstybės funkcijas imasi vykdyti griežtai disciplinuota mažuma, komunistų partija, o toje partijoje prasiveržęs asmuo yra kraštutinis diktatorius. Taip yra piratų visuomenėje. Dar didesniu šuoliu į tironiją Maskva pasistūmėjo, kai bolševikinis komunizmas susiliejo su rusiškuoju nacionalizmu. Ėmė garbinti imperinės Rusijos tradicijas ir herojus. Stalinas, išvalęs komunistų partiją, nužudęs tūkstančius Lenino šalininkų, pasidarė neginčijamas Sovietų Rusijos vadas. Stalinas, paveldėjęs carų ekspansines idėjas, pasuko aiškiai Rusijos imperiją pasaulio užvaldymo kryptimi. Norint įtakoti užsienį, reikėjo pradėti vesti dviveidę politiką. Kad Rusijos imperijos užsienis nepajustų ir nematytų, susidarė būtinybė turėti "geležinę uždangą". Tie, kurie yra Rusijoje, neturi žinoti, kas dedasi laisvame pasaulyje. Tie, kurie yra laisvame pasaulyje, neturi turėti galimybės pažinti, kas vyksta Sovietų Rusijos viduje. Ir išaugo "geležinė uždanga" - siena tarp Sovietų ir laisvojo pasaulio. Tai netik išartas ir išakėtas žemės plotas. Keičiamas ir žmogiškasis žodynas ir žmogiškosios sąvokos. Išgarsėjo sovietinės istorijos frazė: " Sovietų Sąjunga niekada nepavergė kitų tautų, o

tik jas "išvadavo!" Kas yra tie, nuolat vadinami "Sovietų vidaus reikalai", kurių užsienis neturi žinoti?

NKVD, Čeka, GPU, MVD, KGB - tai virtinė vardų nuo 1917-tųjų bolševikinio-komunistinio režimo metų. Niekas nesupras komunistinio režimo, kas nesupras KGB vaidmens Sovietų Rusijoje. Jei oficialiai sakoma, kad Komunistų Partija valdo Sovietų Sąjungą, o jei į partiją be KGB leidimo nieks negali įstoti ir būti priimtas, nes kiekvienas prašymas KGB įstaigoje yra patikrinamas ir patvirtinamas arba atmetamas. Asmens įstojimas į partiją yra nusprendžiamas KGB įstaigoje. Asmens įstojimas į partiją priklauso nuo KGB malonės. Toji "malonė", priklausanti nuo KGB, ir nusako KGB vaidmenį visoje Sovieto-rusinėje Sąjungos sistemoje. NKVD, Čeka, GPU, MVD yra tai anūkai išaukę iki KGB. Ir, turbūt, nieks šioje žemėje nesukūrė taip žiauriai centralizuotos kaip KGB apmatais apraizgytos sistemos, kaip bolševikinė Maskva. O KGB darbams ir veiksmingumui užtikrinti yra būtina sklaidi "geležinė uždanga". Pagal dabartinio Lietuvos apsaugos ministro Butkevičiaus duomenis, pateiktus 1992 m. besilankant jam Čikagoje, Lietuvoje KGB buvo apraizgęsi savo tinklu apie 300, 000 žmonių Lietuvoje.

Centralizuotos, KGB voratinkliais apraizgytas, sovietinės Rusijos individas, asmuo, yra tos sistemos ratelis, kaip elektronas, besisukantis tamproje orbitoje, negalintis ir nepajėgus nuo jos atsiskirti. Visagalingoji partija planuoja, partija nusako ir nurodo, partija apriboja kiekvieną asmenį. Gal tokioje sistemoje labai aišku, paprasta ir nepainu gyventi ta prasme, kad žmogui nereikia galvoti - galvoja partija, nereikia rūpintis, rūpinasi partija, nereikia svarstyti - svarsto partija. Tokioje sistemoje, kurioje ir menkiausias asmens aktyvumas priklauso nuo centro ir privalomas ne tiek įstatymo keliu, kiek anonimiško šešėlio, KGB nusakymu. Sovietinėje sistemoje gyvenimas suprastėja iki neapdairumo, sulėtėja iki stagnacijos, arba sužiaurėja iki žvėriškumo.

Ištikrųjų, toji, Cherkill'io labai vykusiai pavadinta, "geležinė uždanga" prasidėjo nuo Lietuvos okupavimo 1940 metais, taip kaip "Niurnbergo" teismą Lietuva buvo padariusi jau 1934 metais.

Genoc

NKVD
profesionalus
išstreniruoti
užgrūdinti

Genoc
profesionalus
okupacija
pasaulis,
pridengtas

Kai LA
uždanga"

darbus Lie

Kipras
Sovietų S

"Kūnomed
specialist
Sovietų Sa
Bielinio kr

Genocidas

NKVD, Čeka, GPU, MVD, KGB tai paruošti specialūs profesionalai. Ištisos MVD, KGB armijos, Stalino metais buvo išstreniruotos specialiuose "Kūnomechanikos Institutuose" ir užgrūdintos milijonų išžudytųjų kraujuje.

Genocidui vykdyti Maskva turėjo paruošusi specialius profesinius dalinius, kuriuos atsiuntė į Lietuvą. O tai jau ne okupacija, kaip yra priimta ir įsivaizduoja laisvasis Vakarų pasaulis, tai yra genocido įkūnijimas "geležine uždanga" pridengtas nuo laisvųjų Vakarų akių.

Kai LAF organizuotas lietuvių tautos sukilimas "geležinę uždangą" staiga pakėlė, išvydome Maskvos NKVD vienerių metų darbus Lietuvoje.

Kipras Bielinis savo knygoje, "Teroro ir Vergijos Imperija Sovietų Sąjunga", išleistoje 1963 m., atkreipia dėmesį į "Kūnomechanikos Institutus", kur ruošiami NKVD (KGB) specialistai, puikiai dokumentuoja NKVD apimtį ir užmačias Sovietų Sąjungoje. Pateikiu keletą fotografijų ir ištraukų iš Kipro Bielinio knygos

NKVD-ISTŲ APMOKINIMAS MOKSLO INSTITUTUOSE

metų kankino, instituto pamokose atlikinėdami „studentams“ parodomąjį kūnomechanikų praktiką.

— Šis subjektas, būvęs kūnomechanikas, pažeidė pagrindinį NKVD nuostatą — nesigailek tar-domojo! Matote kaip jis nubaustas. Ir su jumis bus taip pat, jei kartosite jo klaidas. . .

Kai Bortnikovas pasidarė nebe panašus į žmogų, jį įgrūdo į mirtininkų kamara. Visas jo kūnas buvo sumuštas be sveikos vietelės ženklų.

D. Bortnikova, talpinant į kalėjimą, kaip buvusį enkavedistą menkai krėtė. Jo kelnų užpakalinėje kišenėje atsitiktinai pasiliko keletas popieriaus lakštelių, o tarp jų slapta NKVD dokumentas. „Jį skaičiau mirtininkų kameroje“, — rašo Boikovas. Mašinėle rašytoje violetinės spalvos kopijoje buvo šitoks tekstas:

„Slaptai.

Instituto klausytojams nuorašas.

NKVD Šiaurės Kaukazo srities Valdyba.
Piatigorsko miestas. 1935 m. balandžio 24 d.

Piatigorsko kūnomechanikų instituto mokslo programa

1. Žmogaus anatomija ir fiziologija — teorijos 12 val.
2. Žmogaus kūno oda — „ 4 „
3. Nervų sistema ir jos funkcijos „ 8 „
4. Jautriausias žmogaus kūno vietas — praktikos 36 v., „ 8 „

5. Kūnomechanikos teorijos ir praktikos pagrindai — „ 6 „
6. Pradiniai veiksmai, bandant subjektą — praktikos 26 v.
7. Svarbiausieji fizinio įtaigojimo ir jo pritaikymo metodai — praktikos 112 v. „ 38 „
8. Kūnomechanikos nuo seniausių laikų iki šių dienų istorija „ 22 „
9. Naujausios kūnomechanikos mašinos ir jų veikimas — praktikos 84 v. „ 18 „
10. Žmogaus organizmo fizinis ir psichinis patvarumas — praktikos 20 v. „ 6 „
11. Sprendimų vykdymas — praktikos 42 val. „ 8 „

Iš viso teorijos — 130, praktikos — 320 valandų.
Programai skiriama 10 mėnesių.

Piatigorsko kūnomechanikos institutas, viršininkas profesorius Dreizinas
Instituto viršininko pavaduotojas docentas Kryžys Šiaurės Kaukazo NKVD Valdybos viršininkas majoras Dagin“

Dokumento viršutinėje dalyje iš kairės ir gale buvo Šiaurės Kaukazo NKVD Valdybos antspaudas. Po antspaudo klėšiniai užrašai:

„Tvirtinu. Narkomvnuoel G. Jagoda“.

Piatigorsko kūnomechanikos institutas net vienintelis. Kalinamieji, kurie buvo tardomi NKVD valdybose ir skyriuose Maskvoje, Leningrade, Kijeve, Tiflise, Minske, Rostove ir kt. didesniuose

Ištraukos iš Lipro Bielinio knygos: „Teroro ir Vergijos Imperija Sovietų Rusija“. 1963

(17B). „Kūnomechanikos Institutuose“
buvo apmokomi NKVD-istai (KGB-istai)

17C. K. Bielini
okupacijos -

1959.1.15

Lietuvoje radijo transi-
suizdare (3.672.99
tojų Lietuvoje tr
19 (bolševikų, vo
jos metų Lietuvo
ke prieškarinio ly
Kurgi tad bus
ventojai ir jų prie
Į šį klausimą g
viniui.

1. 1940-41 m. r
Vokietija . . .

2. 1940-41 m. bo
15 d. bolševik
(Pastarusius
statai Lietuo
Kryžius anke
vaščių savival
turime išvadu
rašą)

3. 1941 m. Bala
15 d. bolševik
(Pastarusius
statai Lietuo
Kryžius anke
vaščių savival
turime išvadu
rašą)

4. Vokiečių nac
metais suskau
5. Karui baigiant
nuo artėjančių
roro pasitrauk

6. Bolševikams
Lenkija, repab
apie

8. Neopriklausom
Turejo būti 13

LIETUVA TUŠTĖJA

1959.1.15

Lietuvoje rado tikrai 2.713.000 gyventojų. Taigi sudarė (3.672.969 — 2.713.000) 959.969 gyventojų Lietuvoje trukumas, o tatau reikiama, kad per 19 (bolševikų, vokiečių ir vėl bolševikų) okupacijos metų Lietuvos gyventojų skaičius net nepasiektų prieškarinio lygio.

Kurgi tad bus dingę trūkstamieji Lietuvos gyventojai ir jų prieauglis?

I šį klausimą atsako žemiau pateikiamieji duomenys.

1. 1940-41 m. repatriavo į Vokietiją	50.000
2. 1940-41 m. bolševikai sušaudė	1.114
3. 1941 m. Baisiojo Birželio 14-15 d. bolševikai deportavo (Pastarusius du skaičius nušaltė Lietuvos Raudonąsai Kryžius anketos būdu per valsių savivaldybės. Lietuvoje turime išveiktų vardinį sąrašą)	34.260 85.374
4. Vokiečių nacių (1941-1944 metais sušaudyta apie)	300.000
5. Karui baigiantis, 1944 m. gale nuo artėjančių bolševikų teroro pasitraukė į vakarus	64.000
6. Bolševikams susitarus su Lenkija, repatriavo Lenkijon apie	90.000 154.000

8. Nepriklausoma Lietuva rado gyventojų 1940.1.1	3.214.271
Turejo būti 15. prieauglis 1959.1.15	<u>458.698</u>
	3.672.969

7. Antrosios bolševikų okupacijos (1944-1959) metais iki gyventojų surašymo dienos, bolševikai: a) mobilizavo prievarta karu su vokiečiais, b) vykdė terorą prieš tuos, kurie buvo eję kurias nors pareigas — kolaboravę su vokiečiais karo metu, c) sunaikino kolchozinant žemes ūkį ir d) žuvo partizanų kovose su NKVD kariuomene, su „stribais“ ir buvo išveikti į vergų stovyklas viso apie

420.595
Iš viso 959.969

Bolševikams tenka: 85.374+154.000+420.595 = 659.969; Vokietijos naciams — 300.000.

Dėl pasitraukimo į Vakarus — į tremtį ir dėl repatriavimo Vokietijon ir Lenkijon yra atsakinga tikrai Sovietų Sąjungą dėl okupacijos ir bolševikų teroro. Jei į Lietuvos gyventojų surašymo duomenis įskaityta bolševikų okupacinė kariuomenė, tai tikrųjų krašto gyventojų sumažėjimas bus kur kas didesnis.

Cia paaiškėjo neįtikėtina baltus Lietuvos gyventojų trūkumas ir šio trūkumo priežastys sudaro padėtį, dėl kurios kiekvienas Lietuvos yra vertinamas susirūpinili — kurios šaltinis Lietuvos susilauks?

Milžiniško Lietuvos gyventojų sumažinimo reikalu yra pasisakę ir šio sumažinimo bendrininkai

Ištraukos iš Kipro Bielinio knygos 9
Teroro ir Vergijos Imperija
Sovietų Rusija. 1963

17C. K. Bielinio duomenimis Lietuva neteko dėl bolševikų okupacijos - 659.969 ir dėl nacių - 300.000 žmonių

Lietuva tuštėja

"Ir karas - nieko gerol.."
dr. J. Urmanas

"Baltijos jūra turi tapti vokiečių
vidaus jūra (Ein germanisches
Binnensee)"

Hitlerio instrukcija 1941.V.8
(Instruktion fuer einen
Reichskommissar in Baltenland)

Hitlerio-Stalino draugystė buvo labai demonstratyvi. Kalbėti ką nors prieš Hitlerį sovietinės okupacijos metu buvo pavojinga, nes Hitleris - Stalinas draugai. Ir politrukas prie lėktuvų Aleksote pirmąją okupacijos dieną, aiškindamas apie Lietuvos apsaugą, pavojų Lietuvai, nurodė - Vakarų kapitalistus pavojingus, o ne Hitlerį. Kalbėti ir apie karą Rusijos su Hitleriu buvo pavojinga. Hitlerio-Stalino draugystės demonstracija prasidėjo ypač nuo tada, kai prasidėjo Lietuvos vokiečių repatriacija iš Lietuvos.

Nepaprastas įvykis. Ilgai gyvenusieji Lietuvoje vokiečiai, kurie jau buvo gerokai sulietuvėję, turėjo grįžti į Vokietiją. "Hitleris nori atsiimti iš Lietuvos vokiečius!" - pradėjo visi kalbėti garsiai gatvėse. Kodėl? Buvo visokių aiškinimų. Šeimininkas, pas kurį turėjau išsinuomavęs kambariuką, pasisakė esąs vokiečių kilmės, užsirašė repatriacijai. Į mano klausimą, kodėl jis repatriuoja, aiškino: "Bus karas su sovietais. Hitleris nori pasiimti vokiečius, kad jie nenukentėtų dėl karo. Mus pasiėmęs Hitleris bus laisvas, kariaudamas galės mėtyti bombas visur, neužmušdamas savo tautos žmonių". Aiškinimas gana primityvus, bet rodė nuotaiką su ateities karo vizija. O karo atveju žmonės jautėsi saugiau Vokietijoje. Kai kurie "volksdeutsch'ai" (Vokiečių kilmės), taip vadinome oficialiai visus repatriantus į Vokietiją, dar drąsiau kalbėjo: "Mes grįšime. Grįšime kaip kariai. Sovietus sunaikinsime! Jus išvaduosime!". Repatriacija vyko labai tvarkingai. Sprendėme, kad Hitleris su Stalinu buvo rimtai susitarę, jei repatriacija taip sklandžiai klostėsi. Repatriantai, nekilnojama turta palikę Lietuvoje, Vokietijoje tikėjosi gauti atitinkamą kompensaciją.

Repatriantai buvo tie pirmieji, kurie drąsiai prabilo apie ateities karo Vokietijos su Rusija būtinybę. Repatriacija baigėsi apie 1941 m. kovo mėnesio pradžią. Išrepatrijavo daug daugiau negu pradžioje buvo tikėtasi.

Pirmuoju apskaičiavimu, Hitleriui derantis su Stalinu, buvo 20, 000 vokiečių Lietuvoje, kuriuos Hitleris planavo atsiimti. Tais skaičius gan greitai pašoko iki 56, 000, beveik trigubai. Kodėl? Normaliose aplinkybėse Vokietija nebūtų surinkusi Lietuvoje ir 20, 000 repatriantų. Bet, pajutus vis didėjančius areštus, diena iš dienos vis labiau siautėjančią NKVD ir kas toji sovietizacija yra, Hitlerio-Stalino sutartas repatriantų skaičius ėmė kilti, dvigubėti ir trigubėti - išaugo iki 60, 000, ir jei būtų toliau pratęsta repatriacija, aišku, skaičius būtų dar labiau augęs, būtų vis daugiau ir daugiau atsiradę "prūsų", tokių kaip Urmanų šeima arba kitais būdais (taip kaip ir prezidentas Smetona ir gen. St. Raštikis...) bėgusiais į Vakarus...

Maskvos teroro, areštų ir vis griežtesnės vergijos pasėkoje vis daugiau ir daugiau žmonių pradėjo jaustis nesaugūs ir jieskojo būdų iš vergijos išbėgti.

Visai aišku buvo, kad sovietams atėjus, negali būti neareštuoti Lietuvos Vidaus reikalų ministras Skučas ir Saugumo direktorius Povilaitis. Skučas ir Povilaitis buvo ne tik sovietų apkaltinti dar prieš invaziją sovietų kariuomenės pagrobimu, bet ir Lietuvos vyriausybė buvo sutikusi atiduoti juos teismui³⁰. Tą žinojo ir visa Lietuvos visuomenė ir tikėjosi, kad jie, sovietams Lietuvą okupavus, bus areštuoti. Bet, kad sovietai areštuos nieku nekaltus žmones, kad prasidės masiniai areštai, niekas nepranašavo.

Lietuvos žmonės pakluso Lietuvos vyriausybei. Merkinio įsakymu lietuviai buvo okupantams mandagūs. Ir net kariuomenės vadas gen. Vitkauskas priėmė okupacinę Maskvos kariuomenę kaip parada nuo tribūnos, atskubėjęs tiesiai iš Ministrų kabineto posėdžio Kaune į Lietuvos-Rusijos pasienio Gudogovo pasienio stotį. (Tuo metu, kai gen. Vitkauskas važiuavo iš Kauno toli, į Gudogovo stotį, iš Gaidžiūnų poligono sovietų tankai patraukė tiesiai į Kauną. Generolas galėjo tą parada priminti ir

³⁰ P. Narutis "Juozas Urbšys atsiminimai" 1988. J. Urbšys šio Vyriausybės sprendimą, atiduoti Skučą ir Povilaitį teismui, labai apgailestauja.

Kaune!). Va
mandagūs,
genocido.

Nuo ok
reiškia ir ka
susirūpinim
pradeda sav
kelia. Lietuv
kariuomenė
priešintis ok
Lietuvos. R
tvarkingai i
000 piličių.

Maskvo
sutapo. Jie
prie savo in
kovoti, pol
tuštino Liet
Lietuvos žer
niekinimo o
kur Hitleris
tuštino Liet
Sibirą.

Pulk. F
"...susilaik

³¹ Škirpa
straipsnį "194

Kaune!). Vadinas, ir vyriausybė buvo mandagi, ir žmonės mandagūs, bet visa tai nesušvelnino Maskvos užplauoto genocido.

Nuo okupacijos pradžios nieks nežinojo, ką tie NKVD areštai reiškia ir kas čia dabar bus, visi pasidarė neramūs, Kilo ne tik susirūpinimas, bet ir baimė. Vadų nesant, kiekvienas pilietis pradeda savarankiškai galvoti, mąstyti ir pasirenka sau saugesnį kelią. Lietuvos politinės vadovybės sprendimas atiduoti svetimai kariuomenei savo žemę be pasipriešinimo atėmė daugeliui norą priešintis okupantui, ir asmenišką išeitį daugelis matė bėgime iš Lietuvos. Repatriacija pasidarė viena iš legaliausių priemonių tvarkingai iš Lietuvos pabėgti. Taip Lietuva neteko 50, 000 - 60, 000 piliečių, "volksdeutschais" vadinamų.

Maskvos ir Berlyno planai Lietuvos atžvilgiu nuostabiai sutapo. Jie abu planavo prisijungti Lietuvos žemes kaip koloniją prie savo imperijos, bandė visais būdais palaužti lietuvių norą kovoti, politiškai virškino - darė sau tarnaujančius vergus arba tuštino Lietuvą. Maskvos ir Berlyno okupacijų metais ir karo metu Lietuvos žemė ir žmonės tapo okupantų prekiavimo, naikinimo ir niekinimo objektu. "Repatriacija" - vienas iš ryškiausių pavyzdžių, kur Hitleris ir Stalinas sutarė kaip Lietuvą ištuštinti. Hitleris tuštino Lietuvą į vakarus, Stalinas ėmė tuštinti Lietuvą į rytus - į Sibirą.

Slaptumas

"Tauta tau garsų vardą skyrė,
Nežinomu kapu tapai,
Garbė per amžius tau, Didvyri!.."
Partizanų giesmė, laidojant žuvusį
draugą miške

Pulk. K. Škirpa savo knygoje "Sukilimas"³¹ sumini:
"...susilaikau - savaime suprantamo saugumo motyvais -

³¹ Škirpa savo knygoje "Sukilimas" p. 313 - 325 perspausdina mano straipsnį "1941 birželio sukilimas Kaune" iš "Aidų", 1971 m. Nr. 6

tepažymiu (pavardes) nieko nesakančiomis raidėmis X, Y, etc." ir pakartoja tai keliose vietose.

"Susilaikau... saugumo motyvais" minėti pavardes, tokiu parašymas knygoje atspindi ano meto lietuvių tautos kovą prieš okupantą. (Pulk. K. Škirpos knyga "Sukilimas" atspausdinta 1973 m.). Reikėjo kovoti ir reikėjo slėptis ir slėpti tuos, kurie kovoja. Mano manymu, anuo metu net ir toks knygoje atžymėjimas "Susilaikau..." nebuvo tikslingas - buvo pasitarnaujantis priešui. Jau vien tik šitoks paminėjimas knygoje anuo metu, kada KGB galia buvo visam pasaulyje dominuojanti, buvo nenaudinga reklama, skatinanti atkreipti dėmesį ten, kur mes nenorim dėmesio iš viso. Tiesiogiai pogrindyje, Lietuvoje, dirbdami mes ir šito vengėme. Tai yra tik priešui palengvinimas, kur jis turi atkreipti dėmesį.

Slaptumą aprėpti sunku tam, kuris tiesiogiai nepatyrė NKVD arba KGB letenos arba nebuvo tiesioginėje grėsmėje.

Škirpai, žinoma, negalima primesti neišmanymo, kaip reikėjo saugotis ir paslaptį saugoti. Čia tik bendra pastaba. Jis, į Kauną atvykęs 1940 tuoj po birželio 15 dienos, sužinojęs, kad Pozdniakovas juo domisi ir nori ilgiau jį palaikyti Kaune, gan sumaniai išslydo iš Kauno slapta. Bėgdamas iš Lietuvos, kaip jis pats pasakoja, net už Kauno į traukinį įlipo. Jis perprato galimą pavojų, sovietinį budrumą ir gan gudriai suspėjo grįžti į Vokietiją. Tačiau jo siunčiamų mums raštų (raštiškos "Instrukcijos pogrindžio LAF-ui Lietuvoje") mes bijojome.

Ar pogrindžio proklamacijos naudingos? Kai kurios slaptosios grupelės net neišsivaizdavo pogrindžio veikimo be pogrindžio spaudos³². Per pogrindžio rašytą lapelį gaunantysis pajunta tam tikrą dvasinį ryšį, kad priklauso pogrindžiui, ir tas gal yra reikalinga, gali pajusti pogrindį kaip tikrovę. Bet, kai jau pradėti tam tikrą darbą, aukštesnio tikslo slaptą užsimojimą, tenka atmesti viską, kas tą darbą gali sutrukdyti. Ruošdami sukilimą nesame parašę LAF vardu Lietuvoje nė vienos raštiškos instrukcijos kai apsisprendėme, kad ruošiamės sukilimui kara pramatydami. Ir tai ne todėl neparašėme, kad buvome neraštiški. Instrukcijos buvo perduodamos žodžiu ir tos dar su slaptažodžiu.

³² K. Škirpa "Sukilime" p. 128 duoda Komisarо Guzevičiaus 1941.IV.14 raportą Maskvai apie proklamacijas Lietuvoje.

Kumpis
kitaip, než
raštiškų in
krepšį. Sla
okupantą, n

Dr. J. U
ilgiau negu
instrukcija v

Žodis po
spaudoje d
klaidingai iš

Pagrindis
kartu labai

organizuoja
pogrindžio k

jų užverbu
pogrindžiu. E

didieji vadai
užplanavima

Kuo gi reišks

Ona Dram
prie okupan

iš Marijampo

Baltrušaičiu

laikraštėliu?

slaptų laikr

perrašydavū

Baltrušaičiu.

- pogrindžio ž

Žvelgiant
kaip tauta su

slaptąjį pogrind

anonimais,
proklamacijos

buvo "beautor

šitai neoficiali

³³ Kumpis 2
LAF Štabo slapta

atgal.

Kumpis 24³³, iš Vokietijos į Lietuvą grįždamas, jau elgėsi visai kitaip, neėmė iš Škirpos jokio rašto, nesinešė su savimi jokių raštinukų instrukcijų, viską dėjosi, kiek pajėgė, į savo atminties krepšį. Slaptosios veiklos iš Lietuvos pagrindžio prieš sovietinį okupantą, manyčiau, gali pasimokyti moderniškasis pasaulis.

Dr. J. Urmano išpėjimas, kad lietuviai negali išlaikyti paslaptį ilgiau negu tris mėnesius, nuolat mano mintyje glūdėjo. Tai puiki instrukcija vadovams, ypač slaptojo veikimo vadovams.

Žodis pagrindis hipnotizuoja, lyg burtininkų žodis, minimas spaudoje dažnai. Bet daug kas pagrindžiu ir apsvylė, kas klaidingai įsivaizdavo slaptumą.

Pagrindis remiasi slaptumu. Slaptumas visada yra įdomus ir kartu labai apgaulingas. Kur yra vadai, kas yra tie, kurie organizuoja pagrindį? Tai natūralūs smalsumo klausimai: tai pagrindžio klausimai. Kai vadai slepiasi, viešai vadų nematome ir jų užverbuoti nariai slepiasi, slaptąjį veikimą ir vadiname pagrindžiu. Bet slaptai veikia ir NKVD. Slaptus susitarimus darė ir didieji vadai - Hitleris su Stalinu. Visi Stalino Lietuvos okupacijos užplanavimai buvo slapti. Ar tai buvo Stalino-Hitlerio pagrindis? Kuo gi reiškiasi tas žodis - pagrindis?

Ona Draugelytė-Jokubaitienė pasakoja apie savo slaptą veiklą prieš okupantus 1940 metų žiemą. Ji, gaudama slaptąją literatūrą iš Marijampolės, daugindavo ir perduodavo ją asmeniškai Vladui Baltrušaičiui. Į klausimą: "Kas pasirašydavo po tuo slaptu laikraščeliu?" Ji atsakė: "-Pagrindis!" Vadinasi, net ir autoriai slaptų laikraščių pasivadindavo save - "pagrindžiu". Ji perrašydavusi ir padaugindavusi ir perduodavusi sol. VI. Baltrušaičiui. Taip ji buvo susidariusi savo slaptą platinimo tinklą - pagrindžio žinių tinklą laikotarpyje prieš sukilimą.

Žvelgiant į visą Lietuvos reakciją Maskvos okupacijai, matome kaip tauta susirado savitą būdą pasipriešinimui prieš okupantą - slaptąjį pagrindį. Žmonės rašė, informavę vienas kitą, turėjo būti anonimais, likti nežinomais. Laikraščėliai, informacija, proklamacijos spausdinamos pagrindyje visokiais vardais. Tai buvo "beautorė" pagrindžio literatūra. NKVD buvo labai jautri visai šitai neoficialiai, iš rankų į rankas leidžiamai, o ypač slaptai

³³ Kumpis 24 - tai slaptavardis Mykolo Naujokaičio, kuris iš Vilniaus LAF Štabo slaptai per Vokietijos sieną nuvyko pas Škirpą ir grįžo į Lietuvą atgal.

iškljuojamai viešose vietose, literatūrai. Kodėl? Turbūt, gal ir todėl, kad sugaudami, kad ir betkokią vaikina ar mergaitę, ir priversdami kankinimais prisipažinti "kaltu", tuo NKVD valdininkai pateisindavo savo buvimą ir veiklumą Maskvoje esančių vadų atžvilgiu, galėdavo atraportuoti Maskvai: "Štai, mes pagavome liaudies priešą!". Tokie "dokumentiniai" įrodymai Maskvoje buvo labai gerbiami ir vertinami, medaliais atžymimi, kaip gerai - NKVD dirba. Tas nuolatinis žmonių areštas dėl kalčių, kurių nė nebuvo, įrašymas į NKVD žodyną naujų žodžių, o ypač vaizdingų žodžių - "buožė", "liaudies priešas", "fašistas", "smetonininkas" ir panašūs žargonai priešą pavaizduoti - , tas naujas okupanto pagamintas žodynas sudarė kasdieninę sovietinės sistemos būseną.

Matėme, kaip Maskva, Lietuvą okupuodama, pati užsideda kaukę ir bando kažką apgauti. Maskva pradėjo nuo sąvokų keitimo: savo okupaciją vadina - "išlaisvinimu", komunistinę diktatūrą - "tikrąją demokratiją". Taip Maskva "patenkina" "Lietuvos liaudies prašymą" - Lietuvai "pačiai" įsijungti į Sovietų Sąjungą. Visas tas naujas "žodynas", žinoma, ne mums, ne kraštui, o skirta užsieniui, laisviesiems Vakarams. Užsieniui reikėjo sukurti suprantamai teatralinę tikrovę - vergiją pavaizduoti rojumi. Sovietų "Rojus" - nauja slaptumo skraistė.

Pažinome jau ir tam tikrą Maskvos biurokratiją. Vieną iš mano draugų areštavo, (vadinsiu jį pavarde R.V.), vos tik mokslo metams universitete prasidėjus. R.V. buvo žiaurokai tardymo metu kankinamas: neleidimas naktį miegoti, net panagių pabadymas porą savačių. Kaltino: "Esi vokiečių užangažuotas šnipas!"

Jis mokėjo vokiškai. Padėjo savo kaimynei, kuri vokiškai nemokėjo, buvo gimusi Klaipėdos krašte ir norėjo aiškintis ar galinti persikelti į Vokietiją. Jis su ja užėjo į vokiečių konsulatą Kaune aiškintis. Vokiečių konsulatas išaiškino, kad tikrai galimybė bus klaipėdiečiams, kaip Vokietijos piliečiams, grįžti į savo kraštą, konsulatas tuo reikalu dirbęs. (Tai buvo repatriacijos užsimojimų pradžia). R.V. savo buvimo vokiečių konsulate neslėpė ir pasakojo visiems.

Kadangi visiems plepėjo, tai NKVD areštavo ir apkaltino, kad R.V. yra vokiečių šnipas. Kankino, kad prisipažintų. Po poros savačių kankinimų NKVD pasiūlė jam "išeiti": "Jei pasižadi mums pranešinėti, nuo šio momento būsi laisvas". Jis pasižadėjo pasirašė. Tą pačią dieną jį išleido, prigrasindami, kad nieks

nesužinot
draugą R.V.
pavestų se
Jis pa
NKVD ka
paklausė s
gavo nuro
pasakė: "Im
krūva: tai l
atsivežtas
sluoksniu
namuose,
tas asmuo
pasisaugoj
apačia...

Aptarė
nesimaišy
oficialiai m
pagelbėti i
kai kurios
tų univers
įrodymą, k

Visa ta
susižinojin
plečia infor
priedangoj
mes -į po
organizuoi

Maskvo
visokiais
provokavo,
istams pas
žmonės. Ji
atvykę rus
mes ir vien
iš tų, su k
žydų stude
vengti ar s
Nebūtų

nesužinotų, kad buvo tardomas. Taip NKVD pastūmėjo mano draugą R.V. į pogrindį. Dabar jis pasisakė man, kad vienas iš jam pavesėtų sekti - esu aš.

Jis papasakojo įdomią smulkmeną. Kai jis buvo tardomame NKVD kambaryje, atėjęs į darbą vienas iš NKVD valdininkų paklausė savo kolegos, kur turįs eiti ir ką šį vakarą areštuoti. Ir gavo nurodymą. Parodė jam apkrautą užverstomis bylomis stalą ir pasakė: "Imk papkę iš eilės, nuo viršaus!.." Ant stalo gulėjo papkių krūva: tai buvo areštuojamųjų žmonių bylos. Vadinas, iš Maskvos atsivežtas biurokratizmas toks: kol papkę guli viršutiniuose sluoksniuose, tol esi areštuojamųjų galimybėje. Neradus namuose, po kurio laiko papkę nugrimzta į dugną, ir kuri laiką tas asmuo užmiršamas. O tų papkių nemažėja, vis daugėja. Taigi, pasisaugojus pradžioje, yra galimybių papkei nugrimzti gerokai į apačią...

Aptarėme ir sutarėme abu. Turėjau šiam savo draugui nesimaišyti po kojomis, jo "nematyti", bet žinoti, kad, ką jis oficialiai mato, tą jis turės oficialiai NKVD pranešti, tuo būdu galiu pagelbėti ir jam ir sau. Su juo susitikdavau normaliai universitete kai kuriose paskaitose ir pratimuose. Turėjau bandyti nepraleisti tų universiteto paskaitų, kurių tas draugas R.V. klauso, kaip įrodymą, kad esu normalus, stropus, paprastas studentas.

Visa tai jau ir vadiname tuo žodžiu - pogrindis, slaptasis susizinojimas, informacija vienas kitam. Jutome, kaip Maskva plečia informacinį tinklą, didina savo "patikimųjų" skaičių, kurių priedangoje ir gilina Lietuvos vergovę. Gilina pogrindį Maskva, o ir mes - į pogrindį vis gilyn, ir gilyn, ir slapčiau įsitraukdami organizuojamės.

Maskvos NKVD tvirtinasi ir plėtė savo tinklą tarp žmonių visokiais iki šiol mums visai neįsivaizduojamais būdais: provokavo, grasino, darė ir bizniškų pasiūlymų. Čia gerokai NKVD-istams pasitarnavo žydų ir iš anksčiau gyvenusių rusų tautybės žmonės. Jie visų lietuvių reikalus žinojo geriau, negu iš Maskvos atvykę rusai, todėl ir buvo mums pavojingesni. Tačiau turėjome mes ir vieną kitą patikimą žydą. Studentas Šakovas buvo vienas iš tų, su kuriuo palaikiau ryšį. Jis informuodavo apie nuotaikas žydų studentų tarpe ir jis išpėdavo, kurių žydų studentų reikia vengti ar saugotis.

Nebūtų teisinga sakyti, kad pogrindį mes sukūrėme. Diktatūra

yra pagrindžio kūrėja. Maskva, okupuodama kraštą, įgramzdino visą Lietuvą į pagrindį. Taip, kaip knygnešiai caro laikais ties slaptus kelius lietuvių tautos egzistencijai, taip dabar, kai Stalinas pakeitęs carus, pradėjo žiaurų lietuvių tautos ir valstybės naikinimą, vienintelis kelias kovai už būvį - pagrindžio kelias. Karo nujautimas, tai nebuvo LAFO išradimas. Kad karas bręsta jautė lietuvių tautos didžiūma. Slapta pagrindžio kova pradėta prieš Staliną per pirmąją okupaciją, tęsėsi toliau ir prieš Hitlerį, ir po to vėl prieš Staliną. Taigi, ir vadai, kurie tą kovą be sustojimo tęsė, liko pagrindyje ištiesai nežinomi vadai. Visą 50 metų Lietuvos pagrindis slėpė kovojančius vadus, ir tik tuo būdu toji kova tęsėsi be atvangos iki atgavimo Nepriklausomybės ir laisvos Lietuvos.

Visai natūralu, kad kiekvienas pagrindžio organizatorius, kovotojas yra ne tik savistovus, ne tik laikė save vadu, net laikė save ir visos Lietuvos vadu. Ta vaizduotė, "turėjimas už savo nugaros visą Lietuvą" ir kad jo ryšiai slaptai driekiasi per visą Lietuvą, yra slaptojo kovotojo tam tikra stiprybė, kad ir klaidinga, bet stiprybė kovoje su okupantu. Ir tai nekenksminga savybė. Jei ir normaliam gyvenime, laisvame gyvenime, daug visuomeninių veikėjų, priklauso daugeliui organizacijų, tai tuo labiau, lygiai ir pagrindyje, slaptame veikime, yra daug slaptųjų grupuočių, ir tie patys pagrindininkai daugelis priklausė ne vienam, o kelioms slaptojo veikimo organizacijoms.

1941 m. sukilime ne pavieniai vadai yra gerbtini, o visa tauta pagrindyje slaptai susiorganizavusi ir sukilusi prieš pavergėjus prieš Maskvą ir prieš Hitlerį.

IV.

IV. Ateitininkai sovietų okupacijoje

"Kas tik Lietuvą užimtą, turėtų pirmiausia nugalėti didelį ateitininkų atsparumą".

Maskvos atstovas Pozdnlakova
1938 m. per at-kų studentų rudens šventę.

Kai Ateitininkų rūmus ima saugoti raudonarmiečiai

Tankams prariedėjus, tuoj po kelių dienų keletas mongoliškais veidais kareivukų, su durklais ant šautuvų, prisistatė prie Ateitininkų rūmų, Laisvės alėja Nr. 3, ir prabilo: "Eto tipier naši dom!..." (Nuo dabar tai mūsų namas!) ir okupavo.

Generalinis sekretorius Jonas Senauskas pranešė Federacijos vadui dr. J. Urmanui, o jis man, kad okupuojami Ateitininkų Rūmai. Kai atvykau, man papasakojo, kad staiga išgirdę rusišką šūkaliuojimą koridoriuose: "Visi lauk!..." Nelengva buvo su jų politruku kalbėti, kai jo žodyne tebuvo tik vienas aiškus žodis: "Lauk!". Ir Strabulis ir Verbickas bandė įtikinti, kad čia vargšai studentai, liaudies žmonės gyvena... paveikė gal tik tiek, kad leido keletą valandų - malonę - susitvarkyti.

Pastatė sargybinius prie durų - du siauromis akimis kareivius.

Taip ateitininkai buvo "apsaugoti". Taip pat kunigų seminarijos, Kauno Senamiestyje, patalpas sekvestravus kariuomenės reikalams, VII.16 ir teologijos-filosofijos fakultetas tapo uždarytas.

Ateitininkų namuose buvo visas Ateitininkų Federacijos archyvas, ateitininkų studentų korporacijų vėliavos ir dokumentai, o taip pat didelis labai vertingas knygynas.

Universitete buvo vasaros atostogos, studentai buvo išvažinėję į kaimus. Kai kas iš ateitininkų siūlė protestuoti, kreiptis į Lietuvos Vyriausybę. Pasitarę tarpusavyje, pirma negu protestuoti, nutarėme išnešti iš Ateitininkų namų tiek, kiek pajėgsime. Po to jau galėsime mėginti ką nors daryti, jei reiks, priešintis. Čia atėjo į pagelbą A. Strabulis, J. Pajaujis, Jonas Boruta, Antanas Šapalas, Izidorius Bartkus, Vincas Natkevičius ir dar keletas pripuolamai atsiradusių studentų. Verbickas surado Senamiestyje, Vilniaus gatvėje, rūsį. Pradėjome skubųjį ir sunkųjį darbą. Dirbdami dieną ir naktį per Verbicko išrastus slaptus įėjimus, sugebėjome iš rūmų

išnešti didžiumą Ateitininkų rūmų bylų, archyvo ir knygyną. Su šitokia įžanga pradėjome jausti ką reiškia žodis - išvadavimas.

Ateitininkų rūmai buvo visos Lietuvos katalikų visuomeninis centras, tarnavo ir karitatyviniams, ir socialiniams, ir kultūriniais reikalams. Čia buvo didelė puošni salė, daug kambarių posėdžiams, didelė valgykla, čia buvo ir keletas kambarių, kuriuose gyveno, kad ir laikinai, keletas studentų. Atvažiavus į Kauną studijuoti, nelengva buvo susirasti kambarių. Ateitininkų rūmai priglausdavo laikinai. Nuolat čia vis nakvodavo iš provincijos atvykusių moksleivių, pavasarininkų atstovai. Čia vykdavo Lietuvos katalikų centro veikimo visokie subūvimai, kursai, posėdžiai - čia prisiglausdavo ne tik Kauno, bet ir visos Lietuvos katalikiškoji provincija.

Turėjo būti Maskvoje geras žinovas, kuris rekomendavo tuoj pat okupuoti Ateitininkų rūmus. Rūmų užėmimas buvo tikrai skaudus smūgis ne tik studentams ateitininkams, Lietuvos katalikiškajam gyvenimui, ir katalikiškai, visuomeninei veiklai, bet ir visai Lietuvai. Tai buvo ženklas, kad rusų kariuomenė braunasi ir ardo privatų Lietuvos gyvenimą. Kariuomenei tie rūmai nesudarė jokio patogumo.

Sovietinės kariuomenės įsibrovimas į Ateitininkų rūmus privertė spręsti iš esmės ateitininkijos tolimesnę egzistenciją. Užslėpimas archyvų - buvo tam tikra pradžia neaiškios ateities.

Ateitininkų Kongreso atšaukimas buvo pirmasis blogas ženklas Lietuvos visuomenei. Keletą vakarų dr. Juozas Urmanas paskyrė aptarti tolimesnę Federacijos veikimą. Jis jau nuo pirmųjų okupacijos dienų pramatė, kad ateitininkijos viešas veikimas bus uždraustas. Kitą tvirtinimą jis dažnai kartojo: Federacija išliks, jei SAS savo veiklos nesustabdys. Taigi, pramatant, kad viešas veikimas ateitininkų bus uždraustas, ir kad Federacijos likimas rišasi su ateitininkų studentų veikimu, buvo aiški išvada: reikia ieškoti studentams ateitininkams naujos veikimo formos. Kiek giliai pereiti į pagrindį, į slaptą organizacinę veiklą? Kokios lauktinios represijos iš naujojo okupanto? Viskas skendo miglose. Labai įdomi man buvo dr. J. Urmano, ėjusio tuo metu Ateitininkų Federacijos Vado pareigas, pastaba: lietuviai negali išlaikyti paslaptį ilgiau negu tris mėnesius. Vadinasi, rengiantis į slaptą organizacinę veiklą, norint kokį nors uždavinį įvykdyti, negalima veiklos užplanuoti toliau negu tris mėnesius. Tą išvadą Urmanas

sakėsi padaręs ir kitų tautybių. Kitų tautybių iki 5 - 6 mėnesių. Dr. Urmanas pažnytine hie ateitininkija. pasitarimuose (buvo birželio mėn. priminė man, vienam, ir daug paties ypating nebuvo prieš entuziastas. Ko svarstymuose kalbėjęsis, taip

Iš

Apie Ateitininkų matydamas, ka jiems išnuomot namus sekvest. mėnesio, uždarius pasitraukė į savo savo namą Kau. funikulieriaus studentams vie sodų. Čia išitvirt namuose ateit suskaičiavau, ka Dovydaičio visuomeninėse p Stud. Atstovybės P. Razutis - Stud K. Račiūnas, J. namuose gyvenę visuomenininkai

sakėsi padaręs, nes turėjęs galimybės patyrinti ne tik lietuvio, bet ir kitų tautybių asmenų psichologiją.

Kitų tautybių, pavyzdžiui vokiečių, paslaptis esanti išlaikoma iki 5 - 6 mėnesių, bet lenkų - tik vieną mėnesį.

Dr. Urmanas man patarė tartis dėl ateitininkų veiklos ir su bažnytine hierarchija, nes ir dvasiškija esanti susirūpinusi pasitarimuose su bažnytine hierarchija nenorėjo būti. Jau dabar (buvo birželio mėnesio pabaiga) dr. Urmanas buvo labai atsargus, priminė man, kad nenueitume kalbėtis keliese, siūlė eiti tik paties ypatingą atsargumą pokalbiuose ir svarstymuose, ko nebuvo prieš okupaciją, kada jis buvo linksmas svarstymų entuziastas. Kodėl jis pats neparodė noro būti kartu su studentais svarstymuose su bažnytine vadovybe ir, ar jis pats jau buvo kalbėjęsis, taip ir liko neaišku.

Iš Ateitininkų rūmų į "kolchozą"

Apie Ateitininkų rūmų okupavimą sužinojęs prof. Dovydaitis, matydamas, kad kai kurie studentai neturi kur gyventi, pasiūlė jiems išnuomoti savo namą. Gauti kur nors kambarį, kai visur namus sekvestruoja kariuomenė, buvo labai sunku. Po liepos mėnesio, uždarius teologijos-filosofijos fakultetą, prof. Dovydaitis pasitraukė į savo ūkį, tad perleido keletą kambarių, o vėliau ir visą savo namą Kaune studentams ateitininkams. Namas buvo netoli funikulieriaus, netoli nuo universiteto rūmų, labai patogioje studentams vietoje, o taip pat ir gana nuošalioje vietoje, tarp sodų. Čia išitvirtino studentai ateitininkai ir susidarė Dovydaičio namuose ateitininkiškas telkinys. Vieną dieną, žiemą, suskaičiavau, kad tuose namuose nakvojo 16-ka studentų.

Dovydaičio namuose įsikūrė ne paprastų, eilinių, o visokių visuomeninėse pareigose atsižymėjusių studentų, kaip: J. Kižys - Stud. Atstovybės pirmininkas, Br. Stasiukaitis - ateitininkų šulės, P. Razutis - Stud. Atst. sekretorius ir vėliau pirmininkas, Reins, K. Račiūnas, J. Sinkus, Dmukauskas (vilnietis) ir t.t. Tuose namuose gyvenę studentai kruopščiai studijavo ir buvo judrus visuomenininkai. Tie Dovydaičio namai pasidarė ne tik

prieglaudos namai studentams - nuolat buvo kokių nors sveikatos problemų, bet pasidarė ir visokios informacijos bei susižinojimo centrai. Gyvenantieji Dovydaičio namuose suruošdavo sau šeštadienines vakarones. Po vienos tokios vakaronės, 1940 metų rudenį, ėmė Stasiukaitis paskaitė kupletų apie Dovydaitį, kaip modernų "kolchozininką", persikėlusį gyventi į kaimą, į savo ūkį, ir įkūrusį čia Kaune savo atšaką - studentišką namų kolchozą. Žodis "kolchozas", tuo metu buvo labai modernus - pajuokiantis, populiarus. Nuo to vakaro mes ir šią studentų gyvenvietę pradėjome vadinti - kolchozu. Kolchozo vardas tam namui labai pritiko, patiko ir prigijo. Kolchozo vardas labai atitiko tuometiniams maskoliškoms nuotaikoms, aiškinančioms visur, kaip Sovietų Rusijoje visi gyvena kolchozuose kaip rojuje...

Šis Dovydaičio "kolchozas" pasidarė lyg Ateitininkų rūmų pakaitalu. Nerasime, tur būt, nė vieno studento ateitininko, kuris 1940 m. gyvenęs Kaune, ir nebūtų buvęs dėl vienokių ar kitokių priežasčių į šitą kolchozą užsukęs. Iš čia plaukė per visas okupacijas direktyvos pagrindžiančios rezistencijai. Čia lankėsi ir NKVD ir Gestapo, pasiimdami savo nužūrėtus aukas.



Pranas Dovydaitis ir Kan. P. Dogelis Kneblioniuose

22. Prof. Pranas Dovydaitis ir Kan. P. Dogelis Kneblioniuose

Mok

Pradėtos išk...
 laudžiat". Visa...
 žmonėms, o tuo...
 kabinamos ofic...
 Maskvos okupa...
 antireliginės rek...
 miesteliuose pa...
 lietuviui naują tū...

Moksleivių A...
 1930 metų, sovi...
 Maskva, Lietuva...
 įsakė visą organ...
 Moksleiviai ate...
 moksleivius Liet...
 neegzistuojanti...
 ateitininkų nariu...
 kaip slapta organ...

Prof. Z. Ivinskis...
 "studentai -...
 universitete tur...
 korporacijų su...
 Atstovybės rinki...

(pustrečio šimto...
 Kai aš perėm...
 turime 980 stud...
 Prof. Z. Ivinskis

"Moksleivian...
 buvo įdomesnė. J...
 moksleivių veiklo...
 tai 1938 metų ru...
 buvo veikė mok...
 moksleivių ateiti...

išaugo 9, 000 nar...
 1940 m. vasa...
 pareigas, mūsų s...

"Studentų Die

Moksleiviai iš pagrindžio į pagrindį.

Pradėtos iškabinėti viešai reklamos, kad "Religija yra opiumas liaudžiai". Visa tai visiems tikintiesiems erzinti. Religingiems kabinamos oficialiose valdžios įstaigose, buvo ženklas kaip Maskvos okupacijoje tikintieji bus pradėti vertinti. Šitos antireliginės reklamos, taip kaip ir nuolat Lietuvos miestuose ir miesteliuose pasirodą sovietiniai tankai, bylojo kiekvienam lietuviui naują tikrovę, naują Maskvos vergovę.

Moksleivių Ateitininkų Sąjunga (MAS), veikusi slapta nuo 1930 metų, sovietinio okupanto ištikrųjų tiesiogiai ir nepajuto. Maskva, Lietuvą okupavusi, uždarė oficialiai visas organizacijas ir įsakė visą organizacinį turta perduoti komunistų organizacijai. Moksleiviai ateitininkai veikė slapta, apjungė gimnazijos moksleivius Lietuvoje, jokio inventoriaus nei bylų, kaip oficialiai neegzistuojanti, komjaunimo organizacijai neperdavė. Moksleivių ateitininkų narių skaičiai nebuvo sąrašiniai ir jų nieks nežinojo: kaip slapta organizacija buvo, taip ir liko slapta.

Prof. Z. Ivinskis paduoda sekantį ateitininkų augimą skaičiais: "studentai - 1912 buvo apie 50; 1927 pavasarį vien Kauno universitete turėjo 357 narius; 1933 V.D. Universitete buvo 12 korporacijų su 596 nariais, o tų metų rudenį, Studentų Atstovybės rinkimuose, ateitininkų sąrašas surinko 844 balsus (pustrečio šimto prijaučiančiųjų)"

Kai aš perėmiau SAS pirmininko pareigas, mes skaitėme, kad turime 980 studentų ateitininkų VD Universitete.

Prof. Z. Ivinskio duomenys Moksleiviams:

"Moksleiviams ateitininkams sprespaudos metu rezultatai buvo įdomesni. Jei 1930 metai atžymėti gimnazijose ateitininkų moksleivių veiklos uždarymu ir pradžia slaptos moksleivių veiklos, tai 1938 metų rudenį įplaukė į universitetą tie moksleiviai, kurie buvo veikę moksleivių suole ištisai 8 metus slapta. Jei 1930 moksleivių ateitininkų buvo 72 kuopos su 355 narių, tai 1938 išaugo 9, 000 narių, 1939 turėjo 10, 000 narių".

1940 m. vasara, kai Stasys Tilinskas perėmė MAS pirmininko pareigas, mūsų statistika rodė, kad MAS turėjo 11, 000 narių.

¹ "Studentų Dienos", Nr. 2, 1946 m. rugpjūtis, Vokietija.

MAS Centro Valdyba, pagal tradiciją, būdavo sudaroma iš studentų ateitininkų. 1936/37 MAS pirmininku buvo Vincas Jasiukevičius, 1937/38 buvo Bronius Stasiukaitis, 1938/39 - Antanas Briedelis, 1939/40 - Vincas Natkus-Natkevičius², tai paskutinis MAS pirmininkas nepriklausomoj Lietuvoj. MAS Valdybos būstinė buvo Ateitininkų rūmai Kaune. Kai Ateitininkų rūmai raudonarmiečių okupuoti, o keičiasi ir studentų ateitininkų veikla, ir studentai turi pereiti į pagrindį, tai, kaip dabar studentams įsirikiuoti į MAS veiklą, buvo sunkus uždavinys. Buvo aišku, kad naujai turi būti sprendžiamas visos Ateitininkų Federacijos (AF) likimas. Federaciją sudarė - Ateitininkų Sendraugių Sąjunga (ASS), Studentų Ateitininkų Sąjunga (SAS) ir Moksleivių Ateitininkų Sąjunga (MAS). Man rūpėjo - MAS ir SAS. Tapus SAS pirmininku, priklausė atsakomybė sudaryti MAS Centro Valdybą.

Dar neseniai gimnazijoje, moksleivių ateitininku būdamas, veikiau slaptai. Kun. Alfonsas Lipniūnas, kun. Alfonsas Sušinskas vedė slaptuoju ateitininkišku keliu. Pabuvau porą metų viešojoje studentų ateitininkų veikloje, Korp! Grandies valdyboje, dabar keletą mėnesių viešojoje SAS Valdyboje, dar ne nespėjus su valdyba apsvarstyti metinį planą, štai dabar vėl - į pagrindį. Taigi beveik iš pagrindžio į pagrindį. Bet dabar jau į visai kitokį pagrindį, į okupanto pagrindį su visa lietuvių tauta...

Sprendžiu. Pirmiausia reikia, kad neišsisklaidytume, nepabirtume mes, kaip žydo bitės... Taigi, pradžia nuo slaptos moksleivių veiklos. Tik organizuoti mes esame jėga, ir nemenka jėga. Bet ar draugai nepabūgs? Kiek nepabūgusių draugų liks?

Paskutiniais metais buvę MAS pirmininkai (B. Stasiukaitis, A. Briedelis, V. Natkevičius), nors veikimas ir buvo slaptas, aišku jau negali būti pirmininkais, jie jau yra išsiviešinę ir per daug žinomi. Pagal tradiciją, turėjo būti sudaryta nauja MAS Valdyba vėl iš studentų ateitininkų. Kas sutiks apsiimti vadovauti MAS valdybai naujam dar slaptesniam veikimui - buvo miglota.

Technologijos fakultete Aleksote vieną dieną, 1940 birželio pabaigoje, priėjo prie manęs Stasys Tilinskas. Buvo įstojes į Korp! Grandį, pradėjęs studijuoti chemiją. Pokalbiuose labai nuostabūs

² Tai patvirtino laiškučiu 1994.I.10 V. Natkevičius.

ir draugiš
ateitininkus
sovietams
negalėtų pag
veikti, o gal
apsidžiaugia
Stasys Tilins
naujai prad
moksleivius
veikęs, buvo
patyręs ateit
Šitų dviej
atsivėrė nauja
Tilinskas jau
naujame pogr
vakarų. Nauj
pasilyti veikl

I. Forma:

1. Ateitin
2. Jokių
žodžių
3. Kiekv
4. Būrel
nedau
- vyresn
5. Suėjim
vardad

II. Turinys:

1. Religijo
Ateitin
pamokos
2. Kas mēr
komunija
3. Kas kelet
pasirodys
praves po

ir draugiškas. Ėmė manęs klausinėti apie moksleivius ateitininkus, koks jų organizacijos likimas, kaip bus dabar, sovietams į Lietuvą įžengus, su MAS. Paklausiau jo, ar jis negalėtų pagalvoti, kaip galėtų nuo dabar moksleiviai ateitininkai veikti, o gal sukurti jėgą MAS Valdybą. Jis nespriešino. Taip apsidžiaugiau, kaip niekada, kad beveik pats jis pasisūlė. Stasys Tilinskas, atsargos leitenantas, atlikęs karinę prievolę, naujai pradėjęs universitetą, atlikęs karinę prievolę, moksleiviuose. Prienuose, slaptame ateitininkų veikime aktyviai veikęs, buvo labai tinkamas. Prie jo prisidėjo Antanas Šapalas, patyręs ateitininkų veikėjas, taip pat priklausęs Korp! Grandžiai.

Šitų dviejų patyriusių ateitininkų sutikimu apsiimti vadovauti atsivėrė nauja prošvaistė MAS veiklai. Savaitės laikotarpyje Stasys Tilinskas jau turėjo paruošęs išsamius rėmus naujai MAS veiklai naujame pagrindyje. Diskutavome (aš, Stasys ir Antanas) keletą vakarų. Naujam ateitininkų moksleivių pagrindžiui Stasio pasiūlyti veiklos rėmai atrodė maždaug taip:

I. Forma:

1. Ateitininkų vėliavos nereikalingos, užslepiamos.
2. Jokių raštiškų instrukcijų arba proklamacijų, viskas žodžiu.
3. Kiekvienai gimnazijai būtinas globėjas.
4. Būreliai gimnazijose klasėmis, bet būreliai nedideli, ne daugiau kaip 10 (krepšinio dvi komandos), būrelio vyresnysis - susižinojimui.
5. Suėjimui naudotis viešąja forma, kaip - sportas, vardadienis.

II. Turinys:

1. Religijos pamokos pradėtos dėstyti bažnyčiose. Ateitininkai įtaigoja, kad visa klasė dalyvautų religijos pamokose bažnyčioje.
2. Kas mėnesį sueiti būreliais bendroms mišioms, komunikacijai.
3. Kas keletas savaitių suėjimų (žaidimų) metu pasirodys studentas, arba kas nors iš vyresniųjų, praves pokalbį: Ateitininkai praityje, Lietuva

- praeityje, praktiškieji auklėjimo klausimai.
4. Atkreiptinas dėmesys - nekritikuoti viešai okupanto, (Rėmėms dar Merkio valdžios prašymu - būti mandagiems okupantui), o pasisakyti mandagiai, bet aiškiai prieš religijos niekinimą. (Matėme, kad čia persistengia mūsiškiai netikintieji, okupantui pataikaujantieji).
 5. Metinės šventės: Vėlinių šventė - kapinėse, susikaupimai (rekolekcijos) bažnyčiose (advente, gavėnioje). Ypatinga šeimose šventė - Kičios, Kalėdų šventės, Vigilijos naktis - Velykų rytas. Prisikėlima iškilmingai su šeima švęsti.

Stasys kruopščiai ruošė planą, net išbraižė MAS organizacinę schemą visai Lietuvai. Ėmėsi surasti kiekvienai gimnazijai ateitininkų globėjus. Pramatėme, kad kunigija bus uždaryta klebonijose, reikėjo rasti pasauliečių. Stasiui labai talkino Šapalas, krašutinis optimistas visuose užsimojimuose. Atsimenu jo sąmojų: "Jei nerasime pasauliečio globėjo, paimsime pulkininką, jie dabar be darbo: ginklu Lietuvos negynė, tegu pamoko bent vaikus persišęgoti!.."

Vyskupas Kazimieras Paltarokas

Sužinojau, kad į Kauną atvyko vysk. K. Paltarokas iš Panevėžio. Jį laikiau Lietuvos vyskupų vyskupu. Augęs jo paūnksnėje, pamilau jį. Jis nuolat prašė, net reikalavo, kad pas jį užsukčiau, kai studijavau ir iš Kauno Panevėžyje pasirodydavau. Išklausinėdavo mane visus studentiškus užkulisius, jausdavausi po pasimatymo su juo, lyg po išpažinties. Jis mokėdavo ne tik pagirti, bet mokėdavo ir pabarti, kai papasakodavau apie studentišką alutį, kuriuo ypatingai atsižymėjo kai kurių korporacijų pobūviai, sakydamas: "Čia be reikalo eikvojat jėgas ir laiką...".

Vysk. K. Paltaroką susitikau nelauktai, radau kunigų Seminarijos kieme bevaikštinėjantį. Jis buvo atvažiavęs į Lietuvos vyskupų pasitarimą. Tuo metu buvo uždaromas Teologijos filosofijos fakultetas, religijos pamokų gimnazijose uždraudimas.

Trumpa
ateitininkų
archyvo
veiklos...
už rankos
mane Vy
vyskupas
Bet neuž

Vysku

Vysk.

įšventinta
mažai žin
Tilinską,
valandų s
ruggpjūčio
mūsų plan
pobūdį, ta
braižinius
veikimą..
klausinėjos
labai išgird
visus pras
atstovo, u
panaikinim
talką - išlai
pilną atran
Vysk. V. Bri
ar negalima
ateitininkų
kapelionų a
pagelbėtų ri
vieną special
Čia, atrodo,
klausinėjo a
labiau aiški

Trumpai jį supažindinau su moksleivių ir studentų ateitininkiškomis problemomis, papasakojau apie ateitininkų archyvo išgelbėjimą, tolimesnį planavimą moksleivių ir studentų veiklos. Jis, net nelaukęs visų mano pasakojimų pabaigos, paėmė už rankos: "Gerai darot, gerai darot!... Einam!.." Nuvedė ir pristatė mane Vysk. V. Brizgiui, prasitardamas apie jį: "Tai naujas vyskupas, yra nauja Lietuvos jėga! Ką man sakei, pasakyk jam! Bet neužmiršk ir manęs Panevėžy!".

Vyskupas Vincentas Brizgys

Vysk. V. Brizgys buvo neseniai, gal prieš porą mėnesių įšventintas jauniausias vyskupas Lietuvoje, visuomenėje dar mažai žinomas. Su juo susitariau susitikti ir atsivesti kartu Stasį Tilinską. Jis mielai sutiko mus abu susitikti. Su juo po keletą valandų susitikome pora kartų: liepos mėnesio pabaigoje ir rugpjūčio mėnesio pradžioje. Pirmąjį kartą jis kantriai išklausė mūsų planus. Kadangi lietėme svarbiausiai MAS naujos veiklos pobūdį, tai čia daugiausiai kalbėjo Stasys, atsinešęs ir savo braižinius, aiškino kaip jis planuoja moksleivių tolimesnį veikimą. Pirmajame susitikime vysk. V. Brizgys daugiau klausinėjosi. Antrajame susitikime jau jis išsakė savo nuomonę, labai išgirdamas St. Tilinsko visą planą, informavo kartu ir apie visus prasidėjusius sovietų trukdymus: ištrėmimą Vatikano atstovo, uždraudimą religijos pamokų, mokyklų kapelionų panaikinimą ir apsidžiaugė, kad mes kaip tik laiku ateiname į talką - išlaikyti ateitininkišką sąjūdį gyvą. Pažadėjo iš savo pusės pilną atramą. Šalia organizacinio naujo MAS susitvarkymo su Vysk. V. Brizgiu apkalbėjau ir studentijos problemas. Paklausiau, ar negalima bus turėti kunigų specialiai moksleivių ir studentų ateitininkų reikalams. Jei negalima būtų turėti tiesiogiai kapelionų ateitininkams, tai bent kad bažnyčiose klebonai pagelbėtų rinktis būreliais į mišias. Gal galima būtų gauti bent vieną specialų kapelioną Kauno, Vilniaus, Dotnuvos studentijai. Čia, atrodo, Vysk. V. Brizgys pradžioje lyg ir abejodamas, klausinėjo ar studentija įvertintų, ar tikrai mes norėtume. Kuo labiau aiškinomės, tuo jis labiau palinko, kad dvasiniams

studentijos reikalams būtinas koks nors specialus dvasinis vadovas - kunigas, bet reikia surasti būdą kaip apiforminti, ir jo pagalvosiąs.

Bažnyčia padarė didelį patarnavimą studentijai: nedideli bažnytėlė Kaune, esanti Vilniaus - Ukmergės - Laisvės alėjoje sankryžoje, buvo paskirta Kauno studentijai. Studentų Bažnyčia dvasinį vadovą studentijai paskyrė - Tėvą Antaną Bieliūną, S.J. Vilniaus studentijai skyrė prie Aušros Vartų koplyčios - kun. Alfonsą Lipniūną.

Šie abu dvasiniai Lietuvos jaunimo vadovai vėliau kankinami kun. Alf. Lipniūnas nacių nukankintas, o kun. A. Bieliūnas bolševikų Sibire.

Po šito pasitarimo su Vysk. V. Brizgiu, Stasys Tilinskas, gavo pilną visų planų aprobavimą, apsiėmė būti MAS pirmininku, o Antanas Šapalas jo pavaduotoju, visus kitus valdybai narius kooptavo vėliau. Po liepos mėnesio Moksleivių Ateitininkų Sąjunga pradėjo naują etapą: naujai slaptą moksleivių ateitininkų sąjūdį Sovietų okupuotoje Lietuvoje.



3A. Kun. Alfonsas Lipniūnas, nukankintas Stutthofo kacetė

23B. Kun.

Moskl

- Moksleivių
- pogrindžio veik
- Iš Marija
- rašomąją med
- Iš Panevė
- Tai buvo
- Šitame 194
- informavomės,
- pasikeitusios
- Antanas Šapal
- Narutis, Ant
- Natkevičius.

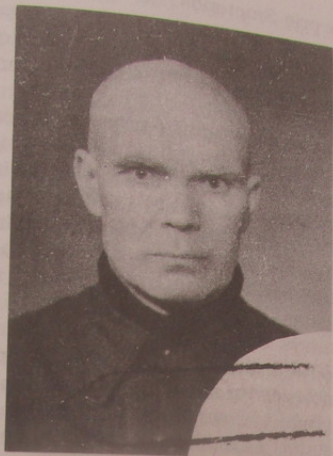

23B. Kun. Antanas Bieliūnas, S.J., bolševikų nukankintas

Moskleivių Ateitininkų Sąjungos Pirmininkas - sušaudytas

- Moksleiviai ateitininkai yra labai narsūs, jie nė nemano savo pogrindžio veiklos sustabdyti!

- Iš Marijampolės pranešė, kad jie užslėpė rašomąją mašinėlą ir rašomąją medžiagą.

- Iš Panevėžio pranešė, kad jie paslėpė savo vėliavą!

Tai buvo MAS Centro valdybos posėdžio pasikalbėjimai. Šitame 1940 m. rugpiūčio mėnesio pradžios posėdyje informavomės, svarstėme ir aptarėme moksleivių ateitininkų veiklą pasikeitusiose sąlygose. Posėdyje kiek atsimenu dalyvavo: Antanas Šapalas, Antanas Živatkauskas, Stasys Tilinskas, Pilypas Narutis, Antanas Briedelis, Bronius Stasiukaitis, Vincas Natkevičius.

-Slapta veikla prie Smetonos, tai buvo tik uogų rinkimas tarp dilgėlių, bet slapta veikla prie bolševikų, tai galvos dėjimas po pjautuvu. Nors vakar maskolis, pamatęs kiaulę, klausė mane, kur jos galva, kur jos uodega..." - nestokojo jumoro ir rimtuose posėdžiuose A. Šapalas.

Stasys Tilinskas buvo gerai moksle pažengęs, užbaigęs pirmuosius technologijos metus: jau buvo baigęs "fuksavinę". Geru mokiniu pasižymėjęs gimnazijoje, stropiai ir gana sėkmingai studijavo universitete. Chemikai turėdavo nepaprastai daug laboratorijos darbų ir paskaitų, bet jis ir ateitininkams surasdavo laiko - "laisvalaikį". Su moksleiviais draugais mėgdavo ir mokėjų pažaisiti, pabendrauti ir ypatingai gabiai mokėdavo vesti moksleivių diskusijas.

Per vasarą Stasys susisiekė su provincijų miestais. Vasaros pabaigoje (rugsėjo mėnesio pradžioje) Stasys suruošė pirmuosius informacinius, moksleivių ateitininkų vadų kursus Kaune. Šie, pirmieji, informaciniai vadovų kursai Kaune buvo labai sėkmingi, dar galėjo pasinaudoti Pažaislio bažnyčia ir gamta. Buvo apie 40 moksleivių, ir NKVD neatkreipė dėmesio.

1940 metais rudenį, su pirmaisiais okupaciniais mokslo metais moksleivių at-kų veikla perėjo į naują pogrindį. Šis naujas persitvarkymas buvo labai svarbus: jis padėjo išlaikyti dar iš seniau paveldėtą moksleivių tarpusavio ryšį ir informaciją, kartu sulaikė moksleivius ateitininkus nuo beprasmingų "ura patriotinių" veiksmų. Moksleivis ateitininkas juto, kad jis yra organizuotas, mokėsi į komunistinę propagandą žvelgti kritiškai, susivaldyti ir būti atsargiu. Tas stiprino moksleivio moralę ir leido matyti komunizmo veido niekšišumą ir justi, kad tuo būdu, būdamas organizacijoje, yra naudingas lietuvių tautai, kovojančiai su okupacija.

Pamažu ryškėjo vis labiau ir labiau kokie yra Maskvos varžtai. Su laiku aiškėjo, kad ir su kuo nors susitikti ir ilgčiau kalbėti komunistinėje sistemoje jau įtartina. O tuo labiau, jei susitinka daugiau nei du ar trys asmenys, tai jau visiškai kriminalas.

Stasys sumezgė ryšius su Panevėžio, Rokiškio, Utenos, Ukmergės, Marijampolės, Prienų, Kėdainių ir kitais MAS skyriais išsikviesdams jų globėjus į Kauną.

Stasiui, einant MAS pirmininko pareigas, tekdavo daugiau žmonių susitikti, dažniau kas nors pas jį užeidavo. Stasys gveno

žaliakalnyje, ga
didesnių sunku
nuo NKVD aki
pastebėti veiki
kaimyninio nan
seka jį ne tik, k
į namus. Nam
gatvės pusėje, p
nujautė, kad ta
labiau Stasys s
kuris jį lankyd
Stasio organiz
mandagumo k
meškerė.

Mes, drauga
kuriam laikui į p
Pagal šeimnink
net pečių ir kar
Stasio jau nei
kalėjimuose bu
tardymuose neiš
tą laiką buvo
ateitininkai.

Stasys buv
patalpintas 9-t
varginimų Stasy
Vilnių į Minska
NKVD-istai nu
pasakojimus, bu

Stasys Tilin
Sąjungos auka
Ateitininkų Sąju
ateitininkų švent
ateitininkiško vei
ir tautinį veikimą
MAS Pirminin

Žaliakalnyje, gana atokiai nuo judrių vietų. Tai buvo vienas iš didesnių sunkumų, norint savo visuomenišką judrumą užslėpti nuo NKVD akių. Ramioje vietovėje gali ir kaimynai greičiau pastebėti veiklumą. Apie Kalėdas Stasys pradėjo jausti, kad iš kaimyninio namo kažkas į jį pradeda atkreipti didesnę dėmesį; seka jį ne tik, kai jis iš namų išeina, bet net ir palydi, ir "parveda" į namus. Namų šeimininkas Stasį informavo, kad ten, anoje gatvės pusėje, priešais jo namą, gyveną komunistuojančių. Stasys nujautė, kad tas sekimas, tai nėra normalus stebėjimas. Dar labiau Stasys susirūpino, kai buvo areštuotas vienas moksleivis, kuris jį lankydavo. Nors tas moksleivis visai nebuvo tiesiogiai Stasio organizacinis ryšininkas, o tik Stasio protarpiais iš mandagumo kviečiamas užėiti, bet čia ir galėjo būti NKVD meškerė.

Mes, draugai, patarėm Stasiui pakeisti vietą, arba išvažiuoti kuriam laikui į provinciją, bet - nesusėję. NKVD įsiveržė į jo butą. Pagal šeimininko pasakojimus, NKVD padarė labai smulkia krata, net pečių ir kaminą išlandžiojo, o Stasį pasiėmė. Nuo to laiko Stasio jau nebematėme. Stasys buvo kieto charakterio, kalėjimuose buvo žiauriai kankinamas, bet nieko NKVDistams tardymuose neišdavė: nė vieno moksleivio, nei vieno draugo. Apie tą laiką buvo areštuoti ir kituose miestuose moksleiviai ateitininkai.

Stasys buvo nuskirtas į mirtininkų kameras, buvęs patalpintas 9-tame forte. Po penkių mėnesių kankinimo ir varginimų Stasys Tilinskas, karui prasidėjus, buvo vežamas per Vilnių į Minską, buvo varomas pėsčias, ir ties Červene Stasį NKVD-istai nušovė. Pagal vieno iš grupės pabėgusiojo pasakojimus, buvo nušautas prie kelio įtūžusio NKVD-disto.

Stasys Tilinskas buvo didžioji Moksleivių Ateitininkų Sąjungos auka pirmųjų metų bolševikmetyje: Moksleivių Ateitininkų Sąjungos Pirmininkas nužudytas. Tai yra moksleivių ateitininkų šventoji auka. Ši Stasio šventoji auka nuolat primins ateitininkiško veikimo atsakomybę ir prasmę: katalikiškąjį religinį ir tautinį veikimą, už kurį buvo aukojama gyvybė.

MAS Pirmininko pareigas perėmė Antanas Šapalas.



18A. Stasys Tilinskas, MAS pirmininkas, bolševikų sušaudytas

18B.

Stude
junginys
savaranki
korporacij
metais k
egzistencij
buvo išsi
okupacija
nedaug st
vasaros d
papildyd
vasaros da
kaimuose
pasitarima
norėjau. I
okupacija.



18B. Dipl. inž. Antanas Šapalas, nukankintas Stutthofo kacetė

Ką planuoja studentai ateitininkai ?

Studentų Ateitininkų Sąjunga (SAS) buvo korporacijų junginys. Kiekviena korporacija tvarkėsi laisvai ir labai savarankiškai. Visais klausimais reikėjo tartis, patirti atskirų korporacijų nuotaikas ir planus ir jas atstovauti. Okupacijos metais kiekviena korporacija savarankiškai sprendė savo egzistencijos likimą. 1940 liepos, rugpjūčio mėnesiais studentija buvo išsisklaidžiusi, atostogavo, bet Maskvos išplanuota okupacija žengė sparčiu žingsniu į vergiją. Vasarą Kaune buvo nedaug studentų, praktikantai dirbo kaip visada, gavę laikinus vasaros darbus, atlikdami praktiką ir savo piniginę kišene papildydami, taip, kaip ir aš (prie Kauno Elektrinės atlikau vasaros darbą, praktiką, gaudamas už tai atlyginimą), arba buvo kaimuose - dirbo ūkyje. Sušaukti Korporacijų pirmininkų pasitarimą ar net SAS valdybos posėdį buvo neįmanoma, nors ir norėjau. Mes, Kaune esantieji labiau jutome griežtėjančią okupaciją, negu esantieji provincijoje studentai. Laikraščiai žini

okupacija, negu esantieji provincijoje studentai. Laikraščiai žinios neskelbė, tik gautos per lūpas žinios mus visus jaudino ir judino. Raudonoji Armija Kaune okupavo visą eilę didžiųjų pastatų namų, išvarė iš jų gyventojus vienos dienos parėdymu. Žymūs mūsų valstybininkų ir visuomenės veikėjų masiniai areštai liepos 11 - 18 d., skaudžiai palietė visus. Klausimas - kiek toli tie areštai sieks - sudarė nervingą nežinomybę. Dr. Urmanas darėsi kasdien tylesnis. Jis juto, kad su šia okupacija palečiama tiesiogiai jo draugų karta, valstybininkų karta, jo artimieji... Ypač nerimą kėlė tai, kad po arešto nebuvo galima gauti jokios oficialios žinutės apie areštuotuosius.

Rugjūčio mėnesį pastebėjome universitete skelbimą, be skelbėjo parašo. Šaukiamas VDU studentų susirinkimas naujai studentų atstovybei išrinkti. Vasaros metu, kada visi studentai atostogose? Susiskambinome ką tas gali reikšti. Studentų atstovybės pirmininko nepagavome, kad išsiaiškintume. Jo nebuvo Kaune. Ar tai su jo žinia daroma? Niekas nieko nežinojo, bet visi įtarinėjo, kad tai studentų komunistų triukas, koks nors bandymas. Nutarėme kuo skaitlingiau dalyvauti. Ir tikrai prisirinko apie pora šimtų studentų, o gal ir daugiau. Tuo metu vasaros atostogų metu, kai visi studentai iš Kauno išvažinėjo, pora šimtų studentų - reišė, kad visi buvo labai jautrūs, laikėsi nežinomų asmenų tokio metu šaukiamą susirinkimą svarbiai.

Taip kaip spėta - susirinkimą atidarė mažoji studentų komunistų, mažai pažįstamų, grupelė, kurią galima buvo suskaičiuoti ant dviejų rankų pirštų. Susirinkimą atidarantysis (neprisistatė, nepasisakė pavardės ir jo nepažinojau), paskelbė, kad pagal naują demokratinę, o ne pagal smetoninę tvarką, bus pravesti tikri demokratiški rinkimai, bus išstatyti demokratiški nusiteikę studentai kandidatais, bus renkama nauja VDU studentų atstovybė. Tas žodis - "demokratinė", "tikra demokratinė" buvo kartojama kiekviename sakinyje, sudarė tiesiog atvirksčių nuotaiką. Čia pat buvo perskaitytas penkių kandidatų sąrašas penkiems atstovams išrinkti. Jie patys supažindino su kandidatais, tvirtindami, kad visi tie penki yra demokratiško nusistatymo, todėl jie tinka būti išrinktais. Tuoj studentai pradėjo reikalauti pridėti prie sąrašo daugiau studentų kandidatų. Pravedėjai griežtai atsisakė pridėti ką nors prie sąrašo argumentuodami, kad fašistų prie šio demokratiško sąrašo pridedi-

negalima ir jo vieninteliai de. Po šitokio su visų studentų užriko, kad čia turį šaukti p ramiai posėd studentai pra skirstytis, ne universiteta. N pagriebe, kad nors areštuoti. Nemačiau pra dabar pradės u ant dviejų ra pasiskelbė, ka Atstovybė.

Tiesiogiai p šitoks komuni veiktų savo, k imasi įžūliai a studentų vardu pakeštį ir nervi

Liaudies prijungimas - r klausimai ne t visos Lietuvos sušaukto susiri studentas Jurgi nereiktų visien studentų norą ju To meto nuo tautą neprabilė Neolituanai, kaip jieškojo ryšių su aktuali, visų ko ryšio.

"Ką planuoj tarpu neatsakytat

negalima ir jokių priedų čia nereikia, pakartodami, kad tai yra vieninteliai demokratiniai kandidatai, kuriais galima pasitikėti. Po šitokio susirinkimo vedėjų ir rengėjų arogantiškumo kilo salėje užriko, kad čia salėje visi yra smetonininkai ir fašistai, kad jie turį šaukti policiją, kad leistų demokratams studentams čia ramiai posėdžiauti. Tikrai, po kelių minučių, atėję iš gatvės studentai pranešė, kad tikrai atvažiuoja policija. Visi pradėjo skirstytis, nes dar niekad nematėme, kad policininkai eitų į universitetą. Mačiau, kaip komunistėliai keletą studentų eitų į pagriebę, kad galėtų juos perduoti policininkams. Ar sugebėjo ką nors areštuoti, nebepastebėjau, nes ir aš pats nešdinausį laukan. Nemačiau prasmės čia stoviniuoti. Užteko, kad pamačiau kas dabar pradės universitetą tvarkyti. Salė liko tuščia, išskyrus tuos - ant dviejų rankos pirštų galimus suskaičiuoti, kurie vėliau pasiskelbė, kad demokratiškai išrinkta nauja VDU Studentų Atstovybė.

Tiesiogiai pajudino visus, ne vien ateitininkus studentus, šitoks komunistų studentų viešpatavimas universitete. Jei jie veikty savo, komunistų vardu, tai būtų natūralu, bet dabar jie imasi įžūliai atstovauti visai studentijai, kalbėti visų Lietuvos studentų vardu, garbindami Sovietus. To jau studentai negalėjo pakešti ir nervinosi.

Laudies seimo suorganizavimas, Lietuvos prie SSSR prijungimas - rodė sparčiai žengiančios vergovės pradus. Jau kilo klausimai ne tik ateitininkiškos studentijos egzistencijos, bet visos Lietuvos studentijos likimo. Po komunistų studentų sušaukto susirinkimo, prie manęs priėjęs Korp! Neo-Lithuanijos studentas Jurgis Valiulis, užklausė: "Ką planuoja ateitininkai? Ar nereiktų visiems jungtis kartu". Tą supratau, kaip neolituanų studentų norą jungtis prie visos studentų koalicijos.

To meto nuotaika visų buvo sumišusi. Prezidentas pabėgo. Į tautą neprabilęs. Nepabėgę politiniai vadai buvo areštuoti. Neolituanai, kaip ir mes visi, jautėsi lyg išduoti, išstatyti nežiniai. Ieškojo ryšių su kitais. Vadinasi, plačioji studentų Koalicija yra aktuali, visų korporacijų nuotaikos vienodos, visi nori bendro ryšio.

"Ką planuoja ateitininkai?" - Valiulio klausimas liko tuo tarpu neatsakytas, bet pajutau, kad reikia šį klausimą išspręsti, ir

spręsti, ir atsakyti. Neolitanai iki šiol nepriklausė Studentų Koalicijai.

Ateitininkai studentai pagrindžio keliu

Ateitininkų rūmų okupavimas visai nereiškė, kad ateitininkų veikla sužlugdyta. Atvirkščiai, ateitininkų rūmų okupavimas labai laiku ateitininkus pajudino. Bet SAS persiorganizavimas buvo sudėtingesnis negu moksleivių ateitininkų.

1940 m. pavasarį išrinktosios SAS valdybos, (Pilypas Narutis - pirmininkas, Petras Kisielius, Aldona Grajauskaitė) oficiali egzistencija viešame gyvenime buvo labai trumpa. Pradžioje susidūriau su jau išplanuotu Ateitininkų Kongresu. Užgriuvo okupacija - kongresas atšaukiamas. Vasara - studentų atostogos.

Gal kam nors ir atostogos, bet aš jų neįjuntau. Išrinktas SAS pirmininku, jutau prilipdytą pareigą rūpintis ateitininkijos išlikimu, ir tos pareigos atsikratyti negaliu. Kita pareiga, pavaldėtai išplaukianti, būti studentijos Koalicijos pirmininku, komplikavosi. Visuomeninis pareigų pavaldėjimas yra toks saistantis, kad jei ir nieko neveiki, vistiek ateina pas tave kiti artimesni ar tolimesni draugai, žinantys, kad esu pirmininkas, tartis ir ima klausinėti. Ir reikia atsakyti. Taip automatiškai ir gyvenimas įvynioja į darbą, ypač tada, kai pinasi gyvybiniai ir net žūt būtiniai reikalavimai - gyventi arba žūti, tokie kaip kad pamatėme, kai Maskvos okupacija ėmė Lietuvą sovietizuoti.

Korporacijos buvo savarankiškos. Bet šį kartą palietė ne atskirai, bet visų korporacijų, visų studentų ateitininkų likimą, kai su liepos mėnesiu vis labiau aiškėjo vergovė. O, vistiek, mums ateitininkams buvo svarbu, kad kuo greičiau surastume naują kelią ir naują priebėgą kur, ateitininkų rūmus uždarius, galėtume susirinkti.

Susirinkome pas kan. Povilą Dogelį atšvęsti jo 40 metų kunigystės jubiliejų. Kan. Povilas Dogelis buvo kadaise bene pagrindinis Ateitininkų Rūmų statytojas, tad dabar labiausiai pergyveno, kad Raudonoji Armija okupavo ateitininkų rūmus. Jo nuomonė buvo, kad okupavimas Ateitininkų Rūmų yra apgalvotas

Maskvos veiki
Šitame subu
buvo apsva
pasirinkti
aktyvesniųjų
Natkevičius,
filisteriai - J. A.
S. Sužiedėlis,
Čėsnyš... Ma
paaiškėjusio
uždarinėjimai,

Čia, šalia
persvarstyti st
kad MAS veid
Korporacijoms
pavojinga, bu
korporacijų ap
su tarpkorpora
būdą surasti? A
chorą. Ypating
bandys student
telkiant studen
buvo ypatingai

Visų nuom
bažnyčioje, ku
vietoje. O atsire
ateitininkų cho
ateitininkų chor
sudarė įvairiu
tarpkorporacini

Praktiškai b
neiširtų, o sud
branduolį. Žino
bažnytinis" chor
Kaune.

Pas Kan. P. I
mes, studentai, s
aptarėme ateitini
Čėsnyš buvo nu

Maskvos veiksmas ir labai liūdnas, reiškias žiauria okupacija. Šitame subuvime, oficialiai švesdami kan. P. Dogelio sukaktuves, buvo apsvarstoma naujoji padėtis ir tartasi buvo kokią formą pasirinkti tolimesnei konkrečiai ateitininkų veiklai. Šalia aktyvesniųjų studentų, kaip A. Šapalas, J. Boruta, A. Briedelis, V. Natkevičius, J. Pajaujis, Br. Stasiukaitis, P. Narutis, matėsi ir filisteriai - J. Ambrazevičius, Pr. Dovydaitis, Z. Ivinskis, J. Girmius, S. Sužiedėlis, Ad. Damušis, prel. Pr. Kuraitis, prof. kan. Blažiejus Čėsnyš... Maskvos užmačios visiems jau buvo užtenkamai paaiškėjusios: apgaulingas liaudies seimas, organizacijų uždarinėjimai, areštai - jau buvo prasidėjusi realybė.

Čia, šalia bendrųjų naujos vergovės neaiškumų, buvo persvarstyti studentų ateitininkų veiklos rėmai. Visi džiaugėsi, kad MAS veikia ir buvo susirūpinę, kad SAS nesubyrėtų. Korporacijoms atskirai veikti, tarpusavyje sueiti, nors ir buvo pavojinga, buvo paprasčiau, bet tai jau buvo palikta atskirų korporacijų apsisprendimui, pačių korporacijų išminčiai. Bet kaip su tarpkorporaciniu SAS išsilaikymu, kas man ypač rūpėjo, koki būdą surasti? Aptarta, kad reikia atsiremti į studentų ateitininkų chorą. Ypatingai, kad visi jau žinojo, jog Bažnytinė vadovybė bandys studentų sielovadą sustiprinti skiriant specialius kunigus, telkiant studentus vienoje bažnyčioje. Prof. kan. Blažiejus Čėsnyš buvo ypatingai prielankus studentiją globoti.

Visų nuomone, buvo pritarta bandyti įsitvirtinti Studentų bažnyčioje, kuri buvo gana nuošalioje, bet kartu ir patogioje vietoje. O atsiremiant į kultūrinę veiklą, SAS turi išlaikyti tradicinį ateitininkų chorą. Ruošdamiesi ateitininkų kongresui, studentų ateitininkų choro nariai buvo jau susidraugavę. Ateitininkų chorą sudarė įvairių ateitininkų korporacijų nariai. Choras tarpkorporacinis ir buvo SAS žinioje.

Praktiškai belieka tik dabar, kad buvęs ateitininkų choras neiširtų, o sudarytų branduolį - Studentų Bažnyčios choro branduolį. Žinoma, nebesivadins "ateitininkų", bet "studentų bažnytinis" choras. Vilniuje buvo tvarkomasi panašiai kaip ir Kaune.

Pas Kan. P. Dogelį susirinkime mestas žodis tapo kūnu, kai mes, studentai, susirinkome pas prof. kan. Blažiejų Čėsnių ir patys aptarėme ateitininkiškos studentų veiklos gaires. Prof. kan. B. Čėsnyš buvo nuoširdus, gyvenimiškas, gilų realistiškų minčių

kūrėjas, rėmė visas mūsų pastangas. Kiek žinau, ir skautai ji labai mėgo. Rugsėjo mėn. viduryje buvo mums pristatytas naujas, visiems VDU Kauno studentams skirtas kapelionas, (o ateitininkams dvasios vadas), kun. Antanas Beličūnas. S. J.³

Tėvas (taip mes jį vadinome) Beličūnas buvo nepaprastai didelis visiems studentams atrama. Jis bendravo su mumis, išjungė visus studentų rūpesčius ir suprato juos. O svarbiausia, jis sugebėjo su to meto susidariusiais sunkumais kovoti ir mus dvasiniai stiprinti. Jis buvo ir realus, giliai mąstantis. Visi buvome sužavėti Tėvo Antano sekmadieniais pamokslais: mintimis jis sudarė dvasinę atsvarą bolševikiniam niokojimui. Jis vedė studentų mėgstamus susikaupimus ir rekolekcijas. Kadangi susikaupimus prisirinkdavo ne tik studentų, bet ir gausiai Kauno inteligentijos, tai pasinaudodavome ne Studentų bažnyčia, bet ir erdvia Iguļos bažnyčia, ir ji būdavo pripildyta.

Ateitininkija žengė drąsiai ir nesvyruojančiai pagrindžio keliu, savo veiklą gyvino. Pakeista forma - visus apjungiantis studentų choras.

Prisimintina man, kad pavojingam, slaptam ateitininkų veikimui artimiausiai jungėsi: Bronius Stasiukaitis, Stasys Tilinskas su Antanu Šapalu, Jonas Kučinskas, Jonas Boruta, Jonas Pajaujis, Juozas Prapuolenis, Antanas Briedelis, Algirdas Kuosa, Vytautas Gobys, Jonas Šimkus, Jonas Juozevičius, Vladas Vaitekūnas, Vincas Jasiukevičius, Jonas Verbieckas, Antanas Strabulis, Izidorius Bartkus, redaktorius Pranas Rimša, Česlovas Grincevičius, Izidorius Mališka, Valė Kačanauskaitė, Vincas Natkevičius, D. Gontytė, Z. Pajaujytė, Žiugždaite-Jasiukevičienė... Tai tik menka dalis atmintyje užliikusi.

Per šituos pirmosios bolševikų okupacijos metus surengiau trejas studentams rekolekcijas. Kas sekmadienį bažnytinis choras meniškai giedodavo studentų bažnyčioje.

Irašau ateitininkišką suplanuotą veikimą, nes tai buvo to meto ir mano pareiga ir mano širdžiai miela pabuvoti visuomeninėje aukštoje dvasią keliančioje nuotaikoje ir atsigaunai.

³ Antanas Beličūnas, S. J., g. 1904.IX.10 Obeliuose, Rokiškio apskr. areštuotas NKVD 1944 m. lapkričio mėnesį kartu su Studentų Ateitininkų Sąjungos valdyba: Karalimaitė, Jonas Antanaitis, Marcinkevičiūtė, Juozas Vaičiaitis, Ona Eitmanavičiūtė. Tai buvo "Ateitininkų Sąjungos byla", kuri užsibaigė 1945.IX.25. Buvo teistas ir išsiųstas į Sibirą. Iš Sibiro grįžo 1954 m. ir, būdamas Šv. Antano bažnyčioje altarista, mirė.

o kartu ir todėl, ir
žinoma, kaip pogr

21. Prof. kan. Blaž
ateitininkų po

Užsimojome sut
išlaikyti. Choras, k
dar neišsibėgiuojęs.
Dambrauskas atsisa
choro seniūnu Jona
Dambrausko rekora
Baltrušaitį. Į chora
neatvyko nė vienas
apie 70 studentų. N

o kartu ir todėl, kad visa tai neliktų užmiršta, kas man buvo žinoma, kaip pagrindžio dvasia jungė ateitininką su ateitininku.



21. Prof. kan. Blažiejus Čėsnyš, Studentų Bažnyčios rektorius, ateitininkų pagrindžio choro globėjas

Pagrindžio Choras

Užsimojome sutelkti studentus chorui ir finansiškai chorą išlaikyti. Choras, kuris ruošė kongresui kantatą "Broliai", buvo dar neišsibėgijęs, jis ir dabar sudarė pagrindą. Tik muzikas Dambrauskas atsisakė, senyvas amžius jau jį slėgė. Išsirinkome choro seniūnu Joną Kučinską. Susiradome talentingą, muziko Dambrausko rekomenduotą, chorvedį - operos solistą Vladą Baltrušaitį. Į chorą kvietėme visus studentus, bet praktiškai, neatvyko nė vienas ateitininkams nepažįstamas. Sutelkėme vėl apie 70 studentų. Nors turėjome savą Studentų bažnyčią, bet

choro repeticijoms susiradome salę Igulos bažnyčios (vadinamos Soboru) rūsyje. Laisvės alėjos ir Gedimino gatvių sankryža, kur Igulos bažnyčia stovėjo, ten buvo nuolatinis žmonių judėjimas dieną, vakarais ir naktį. Iš choro repeticijų išleidami įsimaišydavome į gatvės minią nepastebėti, kad čia renka didesnis telkinys žmonių. Igulos bažnyčios rūsi sienos labai storos ir choro giedojimo išorėje visai nesigirdėdavo. Išleidavome iš repeticijų per keletą Soboro angų iškarto į keletą skirtingų pusiu- be atkreipimo kitų dėmesio. Triukšmingam chorui tas rūsys tai buvo pati idealiausia vieta. Choro repeticijos ir liko NKVD-istų visai nepastebėtos.

Vladas Baltrušaitis ⁴ turėjo gerokai praktiškų sunkumų, bet, matydamas studentų pasiaukojimą, idealistiškai aukojosi ir jis.

Studentų bažnyčioje, Vilniaus gatvėje, studentams skirtose pamaldose giedodavome kiekvieną sekmadienį. Meninis studentų choro lygis buvo aukštas, muzikiniai jautriai atlikdami giesmes, išgirdavome gausių komplimentų. Ne tik choras, bet ir kapeliono A. Bieliūno turiningi pamokslai sutelkdavo į Studentų bažnyčią skaitlingas minias ir jas išlaikė per visą pirmąją bolševikinę okupaciją.

Tuo būdu buvo sustiprinta Studentų bažnyčia, esanti prof. kan. Čėsnio globoje, su nauju studentų kapelionu kun. Bieliūnu S.J., ir choru. Prof. kan. Čėsnyš surado lėšų. Mums reikėjo nusamdyti solistą Vladą Baltrušaitį chorvedžiu šiam studentų bažnytiniam chorui. Pabrėžiu - "reikėjo nusamdyti", todėl, kad dirbti su studentų choru bolševikinėje okupacijoje buvo pavojinga. Baltrušaitis nešė visą atsakomybę ir riziką. Galėjo būti areštuojamas kiekvienu metu. Tad oficialiai sudarėme kontraktą su Baltrušaičiu: nusamdėm, kad jis, eventualiai NKVD-istų tardomas, galėtų pasiteisinti, kad dirba nusamdytas už pinigus. O jis, iš tikrųjų, už tuos pinigus negalėjo sau ir kelionės iš Marijampolės į Kauną pilnai apmokėti. Jis dirbo iš idealizmo, nes matė ir mūsų pasiaukojimą.

Išsirinę choro seniūnu Joną Kučinską nustebome, kad mano

⁴ Vladas Baltrušaitis, g. 1912.VII.14, Žindaičių km., Raseinių apskr. baigė Jurbarko gimnaziją, Kauno konservatorijos dainavimą ir chorvedybą. Nuo 1937 m. Kauno valst. operos solistas Rigoletto, Figaro, Traviata, Fausto...operose. Vadovavo nuo 1940 m. Jėzuitų bažnyčios chorui. Pasitraukęs į Vakarus organizavo choras Vokietijoje, Amerikoje. Lietuviškos operos kūrėjas Chicagoje. Mirė Čikagoje 1975.VIII.27

Jonas mok
Paruošdavo
būtų mažiau
Šitaip
nauja stud
korporacijas
kartų per sa
atsirėmė stū
choras buvo
organizavimu

Choras
paruošė ir at
birželio mėn
bažnyčioje. (n
Studentų ba
gerus vargonu

Religinis k
visuomenėi. M
lūpas (pogrini
Jėzuitų bažny
Nauragiu. Tu
Senamiesčio š
išsisklaidė ir
davatkėlių, b
NKVD-istų ta
birželines pam

Choro repe
dvasinį bet i
darydavome p
bažnyčia. Ten,
pats Tėvas Bi
korporantas.

Tėvas Bieliū
kartų aiškintis,
tik daug stud
Paaiškinęs jiem
kaimo, tai turi
daug dainininkų

Jonas moka ir vargonais groti. Jonas buvo labai stropus, Paruošdavo gaidas, viską atlikdavo, kad dirigentui Baltrušaičiui būtų mažiau vargo.

Šitaip išriedėjome su naujais 1940/41 mokslo metais, su nauja studentiška ateitininkų veikla. Choras jungė visas korporacijas. Choro repeticijos sudarė proga mums sueiti porą kartų per savaitę, pasinformuoti, perduoti instrukcijas. Sukilimas atsirėmė stipriai į šio choro apimtį. Dabar malonu tvirtinti, kad choras buvo gera priedanga slaptajam veikimui, o taip pat ir organizavimui tautos sukilimo.

Choras ne tik giedojo sekmadieniais bažnyčioje, choras paruošė ir atliko religinės muzikos koncertą 1941 metų pavasarį, birželio mėn. 1 d.. Jėzuitų bažnyčioje. Jėzuitų, o ne Studentų bažnyčioje, (nors prof. kan. B. Čėsnyš labai norėjo turėti koncertą Studentų bažnyčioje) todėl, kad Jėzuitų bažnyčia turėjo labai gerus vargonus.

Religinis koncertas bolševikmetyje? Tai buvo to meto sensacija visuomenei. Nors religinis koncertas nebuvo viešai skelbtas, tik per lūpas (pogrindžio organizacija!), bet prisirinko pilna, sausakimša Jėzuitų bažnyčia. Religinis choro koncertas, atliktas su solistu Nauragiu. Tuoj po koncerto visi iš Jėzuitų bažnyčios, kuri yra Senamiesčio širdyje, ir kur gyvena labai daug žydų, taip greitai išsisklaidė ir išsiskirstė, kad atvažiavusi NKVD rado tik keletą davatkėlių, besimeldžiančių, o jėzuitai broliukai zakrastijonai, NKVD-istų tardomi ir klausinėjami, aiškino: "Taip, turėjome birželines pamaldas..., giedojome ..., kaip visada..."

Choro repeticijos, kaip ir studentų bažnyčia, sudarė ne tik dvasinį, bet ir realų tarpkorporacinį junginį. Valdybų posėdžius darydavome prieglobstyje Tėvo Bieliūno, rūsiuose po Studentų bažnyčia. Ten, prie Studentų bažnyčios, rūsiuose turėjo kambari patį Tėvas Bieliūnas ir rokiškietis Izidorius Mališka, Grandies korporantas.

Tėvas Bieliūnas pasakojo, kad NKVD buvo atėjusi pas jį keletą kartų aiškintis, klausinėdama jo, kodėl čia susirenka į bažnyčia tiek daug studentų sekmadieniais, kaip čia taip gieda gražiai. Paaiškinęs jiems, kad studentai labai religingi, ir kadangi jie iš kaimo, tai turi gerus balsus giedojimui, nes Lietuvos kaimuose daug dainininkų. Atrodo, kad jiems tų paaiškinimų užteko.



19. Ķīpuliņu baznīca. Čia 1940/41 okupācijas gados notika ateiģinīku pogrīndģio ģoras



52. Vladas Baltrušaitis, solīstas, pogrīndģio at-ķu ģoro dirģenģas



55. Pogri ir soliste JUS

24B. Dipl.



55. Pogrindžio ateitininkų choro dalis su dirigentu Vladu Baltrušaičiu ir soliste Jūstina Jasaityte Kaune, tuoj po religinio koncerto 1941.VI 1 d.



24B. Dipl. inž. Izidorius Mališka, LAF ryšinininkas, kalintas Stutthofe

Ateitininkų Federacijos Vadas - į Vokietiją

Po liepos mėnesio areštų vieną dieną dr. J. Urmanas man atvėrė savo planą. Jis norįs "volksdeutsch'u" pasidaryti ir tuo būdu pabėgti su šeima iš Lietuvos. Vienintelis būdas yra sufabrikuoti metrikus ir, būtent, vietoj gimimo Lietuvoje įrašyti metrikuose gimimą Rytprūsiose. (Idomu. Pagal Lenino sprendimą 1918 m. Rytprūsiai priklausė Lietuvai, dabar, pagal Stalino susitarimą, yra - Vokietija).

Jis turįs metrikų blanką. Reikia išbraižyti antspaudą ir įrašyti gimimo vietą. Todėl jam reikia architekto.

Pasakiau jam, kad čia architekto nereikia. Aš su savo kambario draugu Jonu mėginsime padaryti. Čia reikia ne tiek labai puikaus kiek patikimo braižytojo. Dr. J. Urmanas labai nudžiugo, kad jis net ir negalvojęs, kad taip paprastai viskas klostysis.

Taip prasidėjo naujas darbas: dokumentų darymas. Urmanas išstudijavo Rytprusių žemėlapi, susirado labai panašios vietovės pavadinimą į jo paties gimtąją. Atnešė gimimo metrikų tuščią blanką, ir... Jonas vargo apie porą naktų.

Dr. Juozas Urmanas tuoj užsiregistravo, kaip "volksdeutsch'as iš Prūsijos", išvykimui iš Lietuvos. Ir po to užregistravimo, nors ir buvo atsargus, bet buvo daug drąsesnis. Jo draugų areštai liepos mėnesį, manau, buvo jį labai stipriai paveikę ir jautė, kad jo areštui eilė artė. To meto daugelio lietuvių asmeninė kova už būvį, išlikti gyvam, vertė svarstyti ir pasirinkti vieną iš dviejų galimybių: NKVD areštą ir Sibirą arba Rytprūsius. Dr. J. Urmanas su šeima pasirinko Rytprūsius. Nuo dabar ir jis pranašavo aiškų vokiečių sovietų karą. Anot jo, esąs tik laiko klausimas, bet davė terminą - laike dviejų metų karas pribręšias.

Laukiant karo, kuris tikrai įvyksias, dr. Urmanas patarė neskubėti su priešiškais Maskvai pasireiškimais, tas gali tik daugiau aukų duoti, reikia daugiau tylėti. Jis neabejojo, kad vokiečiai yra daug pranašesni ir karą laimėsia, tad reikia jau dabar pagalvoti ir apie vokiečių okupaciją. Urmano nuomone, Vokietija taip pat Lietuvai bus nedraugiška. Lietuvai teksias prisitaikias

likimas. Taigi nusiteikimų ir dr. Urmanas j nuotalka. Bet dabar reikia atveju tai, kai reiktų su vokiečių Europos karą Amerikos pozicijai net Smetonos savo žmonių. Lietuvai yra neveikti.

Apkalbėjom Urmanu, kai jis negalėtume pasibangų siųstuvu siųstuvą jau t siųstuvą pagal turėsimė.

Pirmasis su Vokietijos mus kad trečiadieni skalėje, tai yra klausysimės. Gal val. vak. mėgin lengvą šifrą.

Romas Šata priimtuvą, kad buvo linkęs visų kitu. Paslaptis, a vienos grupės o nesitikis dides suinteresuoti tik vokiečių interes kontaktą. Apie r metu, prieš Kalėd Urmanas su šeima Su dr. Urman

likimas. Taigi ir karas - nieko gero!. Žodžiu, jis buvo pesimistišku nusiteikimū ir tuo atveju, jei karą laimėtų vokiečiai. Manau, kad dr. Urmanas juto jau tada, labiau negu mes, ekspansinę vokiečių nuotaiką. Bet ir tose pesimistinėse vizijose jis patarė, kad vistiek dabar reikia pasinaudoti vokiečių užmačiomis ir išnaudoti karo atveju tai, kas ir Lietuvai tinka. Vokiečiams karui ruošiantis, reiktų su vokiečiais tartis jau dabar. Anot Urmano, amerikiečiai į Europos karą nesivelsią. Vokietija gali atsižvelgti į šią neutralią Amerikos poziciją ir pataikaudami Amerikai, gali bandyti atstatyti net Smetonos poziciją. Žinoma, pridėdami į kabinetą patikimų savo žmonių. Ryšys atsakingųjų Lietuvos žmonių su Vokietija Lietuvai yra naudingas. Ir jis, Urmanas, bandysias šia kryptimi veikti.

Apkalbėjome, koks galimas būtų ryšys mūsų su juo, Urmanu, kai jis bus Vokietijoje. Jis užklausė, ar mes, studentai, negalėtume pasigaminti radijo siųstuva. Pirmoji paklausa trumpų bangų siųstuvo ir buvo iš dr. J. Urmano. Neminėjau jam, kad siųstuva jau turime (apie Kalėdas R. Šatas jau buvo pirmąjį siųstuva pagaminęs), tik pasakiau, kad, kai reikės, siųstuva turėsime.

Pirmasis susitarimas su dr. Urmanu buvo, kad jis mėginsias iš Vokietijos mus trumpų bangų siųstuvu informuoti. Susitarėme, kad trečiadieniais vakare 7:30 val.vak., 30 - 33 metrų bangų skalėje, tai yra Vilniaus radijo bangų diapozonoje, mes iš čia klausysimės. Gavę žinią, po pasiklausymo, sekantį trečiadienį 7:30 val. vak. mėginsime iš savo pusės žinias perduoti. Susitarėme lengvą šifrą.

Romas Šatas pats pagamino man priedinį trumpų bangų priimtuvą, kad galėčiau tas bangas geriau girdėti. Dr. Urmanas buvo linkeš visur remtis tik ateitininkija. Jis nepasitikėjo niekuo kitu. Paslaptis, anot Urmano, galima išlaikyti tik susidraugavusių vienos grupės draugų tarpe. Dabar tuoj Vokietijoje jis sakėsi nesitikįs didesnės vokiečių atramos. Bet vokiečiai būsią suinteresuoti tik tada, kai pradės realiai karui ruoštis. Tad tik vokiečių intereso atveju, sakė jis, drįsias daryti su mumis kontaktą. Apie ruošimąsi kokiam nors sukilimui Urmanas tuo metu, prieš Kalėdas, nė neplanavo. 1941 metų pradžioje dr. J. Urmanas su šeima išrepatrijavo.

Su dr. Urmanu šis išsiskyrimas buvo ne tik galutinis, bet ir

amžinas. Planuotas su juo radijo ryšys niekad neįvyko. Mes jokio ženklo iš Vokietijos per jį negavome. Negirdėjau, kad jis būtų susisiekęs Vokietijoje su pulk. K. Škirpa arba ir su kun. St. Yla ir bendrai su lietuviais Berlyne. Pogrindžio ateitininkijai jis jokius naujų planų nepasiūlė, bet užgyrė tai, ką mes suplanavome, ir džiaugėsi tuo, kaip mes veikiame, prisiglaudę prie Studentų bažnyčios.

Vadų, kaip ir dr. J. Urmano, pasitraukimas iš Lietuvos ateitininkų Federacijai buvo labai nuostolingas. Prof. K. Pakštas rinktasis Ateitininkų Federacijos vadas, 1938 m. išsikėlė į Ameriką. Dr. J. Urmanas, paveldėtasis Ateitininkų Federacijos vadas ir Ateitininkų Federacijos tarybos pirmininkas, 1941 m. išrepatrijavo į Vokietiją. Kiti areštuoti. Tuo būdu Ateitininkų Federacijoje vadų, ar oficialių pavaldėtojų, ar tų, kurie buvo atsakingi tolimesnei Federacijos organizacijos tšai, nebeliko Lietuvoje. Dr. J. Urmanas nieko savo vieton man nepristatė. Pagal federacinį pavaldėjimą likosi Lietuvoje dabar, į pogrindį, persiorganizavusi, MAS - pirmininkas St. Tilinskas, SAS - pirmininkas P. Narutis, ir dar galinti išlaikyti at-kų chorą (vedamą sol. Vl. Baltrušaičio), ir dvasios vadai - kun. A. Bielinas, S.J., Kaune ir kun. Alf. Lipniūnas Vilniuje.

* * *

Ar verta šalia ateitininkiškos veiklos pradėti kitą - bendrą su kitomis grupėmis, slaptą organizaciją? Tas klausimas man kamavo apie porą mėnesių. Visą tą metą, kai Urmanas ruošė repatriacijai, buvo man sunkūs sprendimo mėnesiai. Urmaną tam reikalui kalbinti atrodė beprasmiška, nes jis jau gyveno kitomis mintimis. Jis, man regis, tik paviršutiniškai ir baizingai sprendė laisvinimąsi iš okupacijos, vis su "jei ... vokiečiai norėtų..." Tas jo "Urmanui buvo neperžengiamas. Kokios nors bendros, savarankiškos lietuvių akcijos mintis jam, man atrodė, buvo svetima. Ateitininkijos slaptoji veikla jam buvo pateisinama, bet ir čia jis buvo tik žiūrovas iš šalies, o ne tiesiogiai - "mes veikiame!". Taigi, tik žiūrovas, o ne dalyvis. Nors susitarimas eventualiai susirišti per siųstuva, kai jis bus Vokietijoje, kaip atsirėmė į jo planą, bet, turbūt, kaip tolma galimybė, bet ne būtinybė.

V. Lietuva apsisprendžia kovoti

Lietuvių Aktyvistų Frontas
ir
Lietuvių Aktyvistų Sąjunga

Okupacijos metu vėl iškilo "aktyvistų" vardo, panašaus į senąjį, bet naujas - Lietuvių Aktyvistų Frontas (LAF). Ar turėjo įtakos Lietuvių Aktyvistų Fronto išikūrimui, ar bent vardo parinkimui, buvusi prieš tai "Lietuvių Aktyvistų Sąjunga (LAS)", kurios centras 1938/39 metais buvo Klaipėda?

Pulk. K. Škirpa Lietuvių Aktyvistų Fronto įsteigimo datą laiko 1940 lapkričio 17 d.. Ir Škirpa ir Škirpos išminėti, 28-ni LAF-o steigėjai Berlyne, vardo parinkime, diskusijų dėl vardo parinkimo, atrodo, neturėjo, bent Škirpa to dokumentuose neparodo. Ir vėliau, nieks iš LAF-o vardą priėmusiųjų nediskutuoja ir neprimena, kodėl steigiant naują organizaciją Berlyne priimtas LAF vardas. Šiokios tokios diskusijos dėl LAF įsteigimo datos yra buvę. 1951 metais L. Prapuolenis į "Draugo" klausimą, "Kada LAF pradėjo savo veiklą...?", atsako: "LAF savo veiklą Lietuvoje pradėjo 1940 m. spalio mėn. 9 d. Kaune. Pagrindinis tikslas buvo: a. apjungti tautą..., b. ruoštis būsimam karui..."⁵. Pulk. K. Škirpa tuoj į šį paskelbimą reagavo: "LAF susidarė ne spalio mėn. 9 d., bet lapkričio 17 d. (1940 metais). Šią dieną įvyko mano bute, Berlyne, LAF steigiamasis susirinkimas, kuris priėmė Fronto platforminius metmenis ir nutiesė jo organizacines gaires, nors prie to buvo ruošiamasi jau nuo 1940 m. liepos mėnesio."⁶

Šitas ginčas tarp "Berlyno" LAF ir "Lietuvos" LAF, kilęs po dešimties metų nuo sukilimo, taip ir liko tik pasisakymais. Bet, įdomu, ko nė vienas nepasako ir nepasisako, kodėl iš viso toks vardas buvo parinktas ir Berlyne, ir kodėl visai toks pat vardas buvo parinktas Lietuvoje. Skirtumas tarp "Berlyno" LAF ir "Lietuvos LAF" laiko eigoje po sukilimo išryškėja: Berlyne priėmė "Fronto platforminius metmenis", o Lietuvoje ruošėsi - "apjungti tautą" ir "ruoštis karui". Negirdėti, kad Lietuvoje bent kada būtų buvę svarstoma LAF-o "Platforminiai metmenys". Bet ir L. Prapuolenis, buvęs vienas iš "Lietuvių Aktyvistų Sąjungos"

⁵ "Draugas", Nr. 153, 1951.7.28

⁶ "Draugas", 1951.8.

Klaipėdoje kūrėjų, nepasako, kad Lietuvių Aktyvistų Frontas yra tęsinys Klaipėdos Lietuvių Aktyvistų Sąjungos: tada "aktyvistų" įkūrimo data galima būtų nukelti į 1938 metus. Ir vėliau niekada negirdėjau, ir Leonas Prapuolenis niekur nepasako, kad "Aš jau nuo 1938 metų aktyvistas!" Tiesioginio dokumentinio ryšio tarp LA Fronto ir LA Sąjungos nesimato, bent nieks iš LAF-uo vadovavusių iki šiol neužsimena apie LAF kilmę iš LAS.

Nors tiesioginio ryšio tarp LAS ir LAF organizacijų nėra, tačiau Lietuvoje "aktyvistų" vardas buvo jau žinomas ir psichologinė nuotaika visuomenėje susidarė tinkama priimti LAF vardą, nes tas vardas jau buvo nesvetimas, priminė tam tikrą buvusią organizaciją bent dviem žodžiais - "Lietuvių Aktyvistai". "Aktyvistai" buvo buvę. Ir Feliksas Putrius, pasakodamas savo kovą 1941 m. pavasarį dėl laisvės, mini: "Mes, Klaipėdos aktyvistai... susirinkdavome". Lietuvai tas vardas, kaip pasipriešinimo prieš diktatūrą vardas, buvo visuomenėje pažįstamas. Taigi, LAF vardas neiškrito iš dangaus, o turėjo tam tikrą atspalvį iš LAS-o. Tas vardas galėjo būti nevisai priimtinas tautininkams. Su Broniumi Stasiukaičiu kalbėjomės, ir tam tikrą abejonę turėjome, ar tautininkai jungsis prie LAF-o kaip tik dėl to "aktyvistų" atspalvio. Bronius sakėsi, kad su Jurgiu Valiuliu išsikalbėjo, kuris pasakęs, kad pridėjimas "Fronto" pataisė skoną. Bet, visai galima priimti, kad Prezidento Smetonos jausmai Amerikoje, išgirdus, kad Lietuvių Aktyvistų Frontas išstatė Laikinąją Vyriausybę, galėjo sukelti Smetonai priešingą, "Aš" primenančią, nuotaiką, todėl Smetona atsiliepė: "Sukilimas matyt, buvo sukurstytas Vokietijos".

Universiteto korporacijų uždarymas ir koalicijos pasitarimas

Rudens semestruil prasidėjus, universiteto vadovybė skelbia, kad visos universitete veikiančios Korporacijos, Sąjungos ir organizacijos uždaromos. Įsakyta visą turta, bylas ir vėliavas

⁷ Škirpos "Sukilimas", p. 377

atiduoti iki organizacijai.

Tai buvo v universiteto mo buvusiu SAS pi turtas SAS ir Ateitininkų rūn atostogų metu viskas yra jos ži kad būtų malor V.D. universitet

Atsakymo į š Visus studen vėliavos, bylo komjaunimo org Žinoma, sus

tai universiteto v - tai vagystė, ta sakyti: - Atiduok žūlus sutrypin akivaizdus pani europietiška lavi būstine. Visuome universitetuose b

Iki šiol visą s atstovaujanti - St komjaunuoliai. I diktatūrišku, stud studentijoje pozic okupacija univers pasiėmė visą atsto komjaunuolius, už Visų studen pasijuto vergovė.

Koalicijos korporac Rugsėjo mėn paba suėjome pasitari (ramovėnų), Juozas Valiulis (neolituantų

atiduoti iki nustatytos datos universiteto komjaunimo organizacijai.

Tai buvo vienas iš pirmųjų oficialių raštų, kurį gavau iš VDU universiteto mokslo metams prasidėjus. Su Vincu Jasiukevičiumi, buvusiu SAS pirmininku pasitaręs, atsakymą parašiau, kad visas turtas SAS ir Ateitininkų korporacijų, bylos ir vėliavos, randasi Ateitininkų rūmuose, Kaune, Laisvės alėja Nr. 3., kad vasaros atostogų metu Raudonoji armija Ateitininkų rūmus okupavo ir viskas yra jos žinioje, mes priėti negalime. Pridėjau dar pasiūlymą, kad būtų malonu, jei Ateitininkų rūmai būtų atgauti ir perleisti V.D. universitetui, studentams, nes jais naudojosi studentai.

Atsakymo į šį pasiūlymą negavau.

Visus studentus ypač nervino potvarkis, kad: "Organizacijų vėliavos, bylos, turtas turi būti perduotos universiteto komjaunimo organizacijai". ..

Žinoma, sustabdyti veiklą arba uždaryti korporacijų veikimą tai universiteto vadovybės kompetencija, bet turta įsakyti atiduoti - tai vagystė, tai tas pat kaip sustabdyti ant gatvės žmogų ir sakyti: - Atiduok man piniginę ir viską, ką turi!..Tai buvo ne tik išūlus sutrypimas teisių, bet universitetiniame gyvenime ir akivaizdus paniekinimas studijuojančių. VDU, buvusią laisvą europietišką lavinimosi instituciją, okupantas padarė dresūros būstine. Visuomeniškasis universiteto gyvenimas, iki šiol Lietuvos universitetuose buvęs labai gyvas, dabar sustojo.

Iki šiol visą studentiją apjungė visų renkama ir oficialiai visus atstovaujanti - Studentų atstovybė. Dabar viską pasiglemžė sau komjaunuoliai. Nors Smetonos valdymą Lietuvoje vadinome diktatūrišku, studentijos demokratinei savivaldai ji netrukdė: leido studentijoje pozicijai ir opozicijai vegetuoti. Dabar su sovietine okupacija universitete esantieji keli komjaunuoliai (NKVD jėga) pasiėmė visą atstovavimą. Uždarymas visų organizacijų, paliekant komjaunuolius, užgavo ir sujudino visą studentiją.

Visų studentiškų organizacijų uždarymu universitete pasijuto vergovė. Oficialiąją Studentų atstovybę panaikinus, Koalicijos korporacijos prašėsi sueiti, pasitarti.

Rugpjūčio pabaigoje vienoje tuščioje universiteto auditorijoje suėjome pasitarti: Vilius Vileišis (varpininkų), Jucevičius (ramovėnų), Juozas Milvydas (skautų), Vn. (neutralių), Jurgis Valiulis (neolitanų), ir aš (ateitininkų).

Visi sutiko, kad tie nauji įsakymai yra Maskvos padiktuoti ir vykdomi per paklusnius Maskvai studentus -komunistus. Visi suėję jau turėjo pilną informaciją, neskelbiamą viešumoje, apie įvykdytus ir vykdomus politinių ir visuomeninių vadų areštus, ir kad areštai be jokio pagrindo ir logikos, ir kad kiekvienas iš mūsų kiekvieną dieną gali būti arešto auka.

Nutarėme, kad ir asmeniškai ir bendri interesai reikalauja palaikyti informacinį ryšį ir sueiti protarpiais pasitarti, net rinkti kitą. Bet visi prašė mane tęsti ir toliau likti, nors nenorėjau Sutikau laikinai. Sutarėme maždaug po mėnesio susirinkti į pačią, jei bus laisva, auditoriją pasikalbėti apie "ruošimą kolokvijumui".

Kodėl "kolokvijumo ruošimuisi"? Jutome, kad dabar organizacijos yra dar oficialios, bet kiti suėjimai tolimesnėse datose reikš jau nelegalią veiklą, pasitarimas dėl "kolokvijumui" studentams legalus.

Šiame suėjime maloniai mus nuteikė Jucevičiaus (romovėnų) ir Jurgio Valiulio (neolituonų) noras ateiti į koalicijos pasitarimą. Jurgis ir prakalbėjo, kad likimas mus verčia jungtis. Jis išreiškė nepasitenkinimą, kad Prezidentas išbėgo neprabilęs į tautą, kad Merkys paprašęs tautą, kad nesipriešintų įžygiuojančiai Sovietų armijai, net paprašęs, kad būtume visi labai mandagūs, geriau būtų tylėjęs, perleido savo, Ministerio Pirmininko, pareigas Paleckui... Dabar Paleckis "atsidėjo" Merkiui - Merkys areštuotas. Kas belieka daryti, turime glaustis. Visi su tuo sutikome.

Taip, neoficialioji opozicinė Koalicija virto - slapta visuotinė Studentų Koalicija. Ši kartą visuotino pavojaus jausmas visus studentus ėmė jungti. Realus protas diktavo neprarasti ryšio visu su kitu, nes Maskvos užmačios jau pirmuosiuose okupacijos mėnesiuose prašoko betkokią mūsų nuojautą.

Gal nė vienas šeimyniškai gyvųjų su žmonėms sen

Liepos mėnesi keliems mėnes ketina žengti, kaip Vėlinės, iškilmingai, turėtume, kur su skautais su galima daugia ir provincijoje pusės. Atsargu

Iš jaunos kilo mintis p tautinę-religin vienkartinei ak pogrindžio pen Kauno priemies "Per Vėlines re Tilinskas, MA ateitininkų bū Milyvdas, kiek gimnazija (kiek - Valdas Adamk Končius ypating vadovų, suplan sudarydami jter žmonių ratu, ne vadovais.

Organizuojam pajusti, kaip po kitos, nes tai lietuvų visuomen organizacijų ins

Vėlinės Kaune

Gal nė viena iš religinių švenčių Lietuvoje nėra taip giliai šeimyniškai švenčiama, dvasiniu susikaupimu ir susijungimu žmonėms senus laikus, mirusius senolius.

Liepos mėnesio areštai rodė žiaurią Maskvos okupaciją. Bet ir kelims mėnesiams praėjus, nevisai buvo aišku, kaip toli Maskva kaip Vėlinės, komunistai nepažeis. Nutarėme Vėlines atšvesti taip turėtume, kur galime parodyti masiškai tautinę vienybę. Sutarėme su skautais suruošti iškilmingas Vėlines Kaune, sukviečiant kiek galima daugiau visuomenės. Raginome Vėlines iškilmingiau švesti ir provincijoje. Nebuvo visai aišku, kaip bus reaguota iš NKVD pusės. Atsargumo dėlei ėmėmės slaptojo organizavimo.

Iš jaunosios universiteto profesūros ir vyresniųjų studentų kilo mintis pakelti lietuvių visuomenės nuotaiką, suruošti tautinę-religinę manifestaciją per Vėlines Kauno kapinėse. Šiai vienkartiniai akcijai labai tiko slaptieji penketukai. Per sudaromus pagrindžio penketukus, jau nuo spalio mėnesio pradžios Kaune ir Kauno priemiesčiuose iš lūpų į lūpas buvo pradėta skleisti žinutė: "Per Vėlines renkamės į kapines". Čia daug darbo įdėjo leit. Stasys Tilinskas, MAS pirmininkas ir inž. Antanas Šapalas. Įsijungė ateitininkų būreliai ir stipriai prisidėjo prie jų ir skautai (inž. J. Milvydas, kiek žinau ir Br. Kviklys). Čia buvo labai aktyvi "Aušros" gimnazija (kiek atsimenu ir moksleivis Voldemaras Adamkevičius - Valdas Adamkus, ir Gabrielis Landsbergis, ir smarkusis Ludas Končius ypatingai pasireiškė). Paruošė keletą chorelių, giesmių vadovų, suplanuodami juos strategiškai išdėstyti kapinėse ir sudarydami jiems savotišką apsaugą, apsupant juos tirštesniu žmonių ratu, nes buvo tikėtasi, kad NKVD gali domėtis giesmių vadovais.

Organizuojant šią demonstraciją, iš pagrindžio buvo galima pajusti, kaip pagrindžio grupelės jungėsi instinktyviai viena prie kitos, nes tai lietė bendrą visų lietuvių tautinį pasireiškimą. Visa lietuvių visuomenė labai solidariai pakluso slaptoms pagrindžio organizacijų instrukcijoms. Nepabūgo okupanto, ir atšvesti

Vėlines į Kauno miesto kapines susirinko apie 5000 žmonių.

Kauno kapinės apima nemažiau kaip kvadratinį kilometrą, ploto, įsprausto tarp Vytauto prospekto, Trakų -Totorių ir Bažnyčios gatvių, atsiremia į Žaliakalnį. Kapines, apaugusias gražiai apkarpytais krūmynais, dengia vešlūs medeliai. Skersiai išilgai po kapines nepalakstysi, tik takais. O jei takai pripildyti žmonėmis, tai ir esi užblokuotas, per minią sunku veržtis. Kai ab su Jonu Juozevičiumi tą vakarą pėsčiomis gatvėmis apėjome aplink kapines, iš priekio, kur pagrindinis įėjimas Vytauto prospekte, nieko ypatingesnio nepastebėjome. Bet užpakalyje, Trakų gatvėje, kur buvo maži varteliai iš kapinių išėiti ar įeiti, žmonių beveik nebuvo, bet slankiojo su tamsiomis kurtkomis apsirengę vyrukai. Tokie vyrukai, kad pro juos praeiti darėsi nesmagu, jie savotiškai stoviniuodami spoksojo, akimis persekiojo. Su Jonu pagreitintai prasmukome, kad dingus jiems iš akių, nes matėsi, kad jie yra specialiai išstatyti kapinių užpakalyje. Gal todėl NKVD juos išstatė, kad pramatė, jog kas nors gali bėgti pro užpakalinius vartelius iš kapinių, į čia pat prasidedantį kalną - Žaliakalnį, kai NKVD pradės vytis... Susitikome su St. Tilinsku, kuris taip pat aplinkui žvalgėsi. Vienas kitą painformavome apie pastebėtus "kurtkkuotus".

Su Jonu, perėję į Vytauto prospektą, matėme didelę minią žmonių. Ėmus temti, uždegtų žvakučių ant kiekvieno kapo atošvaistė išryškino šią Kauno dalį. Suklaupę ir stoviniuoją žmonės aplink kiekvieną kapą šioje žvakučių šviesoje atrodė kaip šešėliuose susivieniję gyvieji su mirusiaisiais.

Manėme, kad klebonija atsiųs kunigą pravesti maldas prie bendrojo kapinių paminklo, kaip kad kasmet per Vėlines būdavo. Bet kunigas neatvyko.

Sutemoje žvakių atošvaistė atsispindėjo danguje.

Viename kapinių kampe pasigirdo pirmoji giesmė - "Viešpaties angelas..." ir giesmė sklido plačiai. kažkas nuo bendrojo paminklo ėmė veržtis per minią į tą pusę... Po kelių minučių prasidėjo giesmė kitoje kapinių pusėje. Giesmėmis ėmė sekti visi, visa minia ėmė giedoti, vienur silpniau, kitur stipriau. Dabar jau pamatėme, kaip prie įėjimo vartų stovėję "kurtkiuotieji" ėmė sprautis per minią į ten, kur labiau girdėjosi ir prasidėdavo naujos giesmės. Aišku, jie jieškojo giesmių vadovų. Bet NKVD pasimetė, nes giesmės, dainos ir net himnai pradėti viename kapinių gale, po kelių minučių

staiga prasidėjo veržimasis būva vaikų ir mergų NKVD tarnaut užgautų vaikų s Pagaliau, siekd užsakė sunkvež vartų, ginkluoti sunkvežimius pirmuosius pas sunkvežimių... P

Kauno Vėlin areštais sudarė Tai buvo prad organizavimuis pasipriešinimui įsitikino, kad oku nei tautinių dain kad Maskva ka nieko nėra šventa nusiteikė prieš o Lietuvos pogrindž Vėlinės buvo miestuose: ypač Panevėžyje... Vėli pasiekė ir Berlyną

staiga prasidėdavo kitame kapinių gale. Per tūkstantinę minią veržimasis buvo labai sunkus, gal ir neįmanomas. Mindant NKVD tarnautojai, daugiausiai kitos tautybės "ištikimieji". Užgautų vaikų šauksmai ir klyksmas maišėsi kartu su giesmėmis. Pagaliau, siekdami pateisinti savo pastangas, NKVD pareigūnai užsakė sunkvežimius. Pribuvo keletą sunkvežimių prie didžiųjų vartų, ginkluoti kareiviai su durtuvais ant šautuvų... Ėmė grūsti į sunkvežimius žmones tiesiai nuo didžiųjų vartų, nekaltus ir pirmuosius pasitaikiusius, net gimnazistus... Pripakavo keletą sunkvežimių... Pasidarė neįjauku būti kapinėse.

Kauno Vėlinių demonstracijos kartu su nekaltų žmonių areštais sudarė dvasinę atramą, pademonstravo lietuvių vienybę. Tai buvo pradžia ir akstinas stipresniam ir slapesniam organizavimuisi, didesniam tikslui - visuotinam tautos pasipriešinimui. Per Vėlines Lietuvos visuomenė pamatė ir įsitikino, kad okupantas išvis nepakenčia nei lietuviškų giesmių, nei tautinių dainų, nei pačios šventės - Vėlinių. Kas dar prileido, kad Maskva kai ką toleruos, o dabar pamatė, kad okupantui nieko nėra šventa. Dabar, po Vėlinių, jau lietuvių masė, visa tauta nusiteikė prieš okupantą. Tai ir buvo pirmoji masinė vieningo Lietuvos pogrindžio apraiška Kaune - susitikimas su okupantu.

Vėlinės buvo ypatingiau atžymėtos ir kituose Lietuvos miestuose: ypač Vilniaus Rasų kapinėse, Zarasuose, Jiezne, Panevėžyje... Vėlinių demonstracijų garsas aplėkė visą Lietuvą, pasiekė ir Berlyną.

* * *

Vidaus Reikalų Liaudies Komisarjato pastate po sukilimo
buvo rastas sekantis dokumentas:

1940 m. spalio 27 d.

N 1669

Visiškai slapta!

VRĻK APSKRIČIŲ SKYRIŲ VIRŠININKAMS

Penktadienį lapkričio 1 d. tikintieji katalikai švenčia vad. "visų šventųjų" šventę, o šeštadienį lapkričio 2 d. - vad. "vėlines".

Švenčių proga visose bažnyčios laikomos ypatingos pamaldos, o Vėlinių naktį surengiamos eitynės su žvakutėmis į kapus.

Netenka abejoti, kad dvasininkai pastaruoju laiku labai suaktyvinę savo kontrarevoliucinę veiklą, stengsis panaudoti savo agitacijai, antisovietišku išsišokimų kurstymui, kontrarevoliucinių atsišaukimų platinimui ir panašiai.

Be to LTSR VRĻK esama signalų, jog nacionalistai moksliniais rengiasi vėlinių dieną suruošti antisovietišku demonstracijų kapuose prie žuvusių baltųjų kareivių kapų.

Tikslu užkirsti kelią galimiems antirevoliuciniams išsišokimams antisovietinių atsišaukimų platinimui ir panašiai.

ĮSAKAU:

1. Švenčių dienomis nusiųsti operatyvinį sąstatą į tikinčiųjų susirinkimo vietas, kapus ir pan. Tam tikslui panaudoti ir civiliškaip parengtą miliciją.

2. Ta pačia prasme orientuoti ir agentūrą, įpareigoti ją apie visus jos pastebimus antisovietiškus veiksmus: kontrarevoliucinių atsišaukimų platinimą, antisovietišku prakalbų sakymą ir kit. neatidėliojant pranešti VRĻK skyriui.

3. Asmenis, pasireiškusius antisovietiškais veiksmais, suimti nesukeliant triukšmą ir pritaikant tinkamą pretekstą.

B. Baranauskas

LTRS VIDAUS REIKALŲ LIAUDIES KOMISARIATO
PAVADUOTOJAS

(Nuorašas. P.N.)

Po Vėlinių
(Jucevičius, Mi
kaip ir anksčia
Studentų

areštuotas. Bu
veiklesnieji stud
narys - Vytaut
Ramanauskas,
pirmininkas - T
slėgė nemaloni r

Pasisakėme,
palaiko viens s
gražinimą į Voki
dirbtinu Vokietij
draugystę.

Susirinkusie
pasiuntinio Ber
protestus dėl Liet
buvo puikios dem

Šitime mūsų
padarė Vn. (sak
studentų grupe)
Vokietijos su Sov
ir dabar stoti Vok
dėmesį ir mumis
akciją prieš žydus
nutartume, tai jis
kad ir mes, lietuviai
tam jau organizaci
siūlymo visi nutilo.
Jucevičius, kuris jį
sakydamas:

"Durnas !..".
Paskubom užba

Visi laikėme ta
sakydamas abejinga
Toks staigus pos

Koalicija į pogrindį

Po Vėlinių, taip vadinamos Studentų Koalicijos atstovai (Juzevičius, Milvydas, Narutis, Valiulis, Vileišis, Vn.), tie patys kaip ir anksčiau, suėjome pasitarti.

Studentų atstovybės pirmininkas Juozas Kizys buvo areštuotas. Buvo areštuoti ir dingę visa eilė kitų korporacijų veiklesnieji studentai: Plieno pirmininkas - Jonas Grudžinskas ir narys - Vytautas Pimenovas, Ramovės pirmininkas ir Ramanauskas, Sūduvijos pirmininkas - Jonas Švitra, Ruthenijos pirmininkas - Tarasenko. Grandies - Albertas Sušinskas. Mus slėgė nemaloni nuotaika, grėsmė, netikrumo jausmas.

Pasisakėme, kad korporacijos nesugriuvusios, nes nariai palaiko viens su kitu tarpusavyje tamprų ryšį. Repatriacija, gražinimą į Vokietiją vokiečių kilmės Lietuvos piliečių, visi laikėm dirbtinu Vokietijos manevru, kad parodytų Stalino ir Hitlerio draugystę.

Susirinkusieji į posėdį, atrodo visi žinojom apie Lietuvos pastuntinio Berlyne ir kitų Lietuvos pasiuntinių padarytus protestus dėl Lietuvos okupacijos. Visi žinojom ir kad per Vėlines buvo puikios demonstracijos ir areštavo daug nekaltų žmonių.

Šitame mūsų suėjime ypatingą išsišokimą, mus stebinantį, padarė Vn. (sakėsi turįs jo paties suorganizuotą neutraliųjų studentų grupę). Jis prakalbėjo neabejodamas, kad karas Vokietijos su Sovietais bus. Jis pasiūlė, jog mes turime nelaukti, ir dabar stoti Vokietijos pusėn. O kad vokiečiai į mus atkreiptų dėmesį ir mumis pasitikėtų, turime tuojau, nuo dabar, pradėti akciją prieš žydus. Vn. pareiškė: "Jei tokią akciją mes, studentija, nutartume, tai jis sutinkas eiti per sieną į Vokietiją, pranešti, kad ir mes, lietuviai, jungiamės su Vokietija prieš žydus ir turime tam jau organizaciją Lietuvoje". Po jo tokio staigaus ir netikėto siūlymo visi nutilo. Niekas nė nebenorėjo kalbėti. Tik jo draugas, Juzevičius, kuris jį ir atsivedė į šį posėdį, pasipriešino jam, tiesiog sakydamas:

"Durnas !..".

Paskubom užbaigiau tą posėdį, nes visi tylėjo.

Visi laikėme tai negražia provokacija. Posėdį užbaigiau, sakydamas abejingai, kad kažį ar susirinksime.

Toks staigus posėdžio užbaigimas man pačiam nepatiko. Bet

tai buvo vienintelė išeitis. Geriau buvo baigti tyla, negu kad būti išprovokuotiems. Po posėdžio Jucevičius, ginčydamasis su Vn, pasitraukė. Jiems pasitraukus, ir varpininkai ir skautai ėmė klausinėti manęs, kas tas Vn. Ar jis buvo Vokietijoje? Pasakiau, kad nepažįstu, atsivedė jį Jucevičius. Sutarėme, kad jo jau daugiau į tokius pasitarimus nebekviesiu. Pasikalbėjus, nusprendėme, kad išviso koalicijoje nuo dabar geriausia tartin ir informuotis pavieniui, su kiekvienu iš seniau pažįstamu atstovu atskirai, nes taip paprasčiau ir saugiau, jau reikalingas naujas pagrindis. Nutarėme nesubyrėti. Tokia buvo Studentų Koalicijos pogrindžio pradžia.

Po to jau Vn. nebesutikau. Vengiau jo aš ir kiti. Jis liko izoliuotas.

1940 m. ruduo buvo lemtingas lietuvių tautos apsisprendimui: reikėjo pereiti iš Prezidento Smetonos bėgimo nuotaikų į aiškią ruošimąsi kovai prieš okupantą. Maskvos okupas jau aiškiai buvo parodęs savo veidą. Vokietija - pasiima sau patikimus, Vokietija, vadinasi, nenori su Lietuva nieko bendro turėti. Ir Berlyno ir Maskvos pozicijos lietuviams buvo grėsmingos. Vienintelė aiški išeitis buvo: nepasimesti - organizuotis. Bet, reikia išsisukti ir iš provokatorių.

T D A

Studentija pogrindyje buvo apsiljungusi koalicijos būdu. Atiteitininkija pogrindyje jau stipriai veikė, kai sužinojome, kad Berlyne įsikūrė LAF ir gavome slaptą ženklą "TDA". Šalia to šiek tiek informacija, kad karas tarp Vokietijos ir Sovietų Rusijos neišvengiamas (tai, žinoma, nieko naujo mums!). "TDA" ženklas juodos raidės ant balto raiščio, ant rankovės uždėtas reiškinys. Tautinio Darbo Apsauga. Bet svarbiausia reikšmė mums buvo ta, kad "TDA" esąs sutartas slaptas ženklas su Wehrmacht'u. Tai mums buvo įdomiausia: reiškę, kad vokiečiai ruošiasi karui su mums angažuoja.

LAF kūrimosi ir TDA slapto ženklo susitarimo su vokiečiais žinia pasiekė mane keliais keliais: per Jucevičių iš Vilniaus, iš Ad. Damušio, vėliau ir per Varnecką iš Vilniaus.

Ar Vilniaus LA
tuo metu ir n
Mes "TDA" ra
Berlyno.

Gavus žini
vokiečiais susi
organizuotis, m
draugų, iš kur
atramos.

Specialiai ta
labai patikimų
TDA. Rūpėjo pas
ir kas darytina.

Boruta ir aš. D
susitarta su W
"TDA" tarp Wehr
(Lietuvių Aktyvis

Klausimas ai
slaptą organizacij

įsijungimą su vis
- LAF. Ar pasina

atstatyti Lietuvos
Jonas Boruta. An

ne tik nesąmonė, l
- Vokietija ir Sovie

laikysena mums yr
diskusijas su J. Bo

svarstymo nereikia
visai pilną sutarim

Tokia jau pogrindži
Taip tas posėdė

kai vienas pareišk

* K. Škirpa "Sukili
sausio 25 d. , o p. 18

Berlyne sukūrė kovo
1940 lapkričio mėn. pa

* Jonas Boruta į su
dalyvavo šančiuose Me
buvo areštuotas ir atkal

Ar Vilniaus LAF tiesiogiai sutarė su vokiečiais, ar per Berlyno LAF, tuo metu ir nebuvo svarbu, to tiksliai niekada ir nesužinojau". Mes "TDA" raides iš Vilniaus sužinojome anksčiau negu iš Berlyno.

Gavus žinią, kad Berlyne ir Vilniuje yra jau LAF centras, ir su vokiečiais susitarta raidės - "TDA", prieš pradėdamas tuo vardu organizuotis, man rūpėjo patirti artimiausių draugų nuomonę, draugų, iš kurių tikėjaisi organizaciniam darbiui stipriausios atramos.

Specialiai tam reikalui sušaukiau pasitarimą Linksmedvaryje, labai patikimų draugų posėdį, pakviesdamas Damušį pristatyti TDA. Rūpėjo pasiaiškinti kiek ir kas yra žinoma, apsvarstyti padėti ir kas darytina. Susirinko: A. Šapalas, A. Briedelis, J. Pajaujūis, J. Boruta ir aš. Damušis informavo, kad susisieks su Vokietija, J. susitarta su Wehrmacht'u. Susitarimo išdava - slaptas ženklas "TDA" tarp Wehrmacht'o ir lietuvių. Berlynas siūlo apsijungti LAF (Lietuvių Aktyvistų Fronto) vardu ir ruošti karo atvejui.

Klausimas aiškus: jungtis ar nesijungti, kurti ar nekurti naują slaptą organizaciją. Diskutuojame mūsų slaptą organizavimąsi ir įsijungimą su visomis kitomis korporacijomis į bendrą organizaciją - LAF. Ar pasinaudoti proga, Berlyno ir Maskvos karo atveju, atstatyti Lietuvos suverenumą? Labai stiprią opoziciją pareiškė Jonas Boruta. Anot Borutos, slaptos organizacijos kūrimas esanti ne tik nesąmonė, bet tiesiog siuntimas į mirtį draugų. Kai dvi jėgos - Vokietija ir Sovietų Sąjunga, ims muštis, tai vienintelė protinga laikysena mums yra lindėti kur nors, kad išliktume gyvi. Į didesnes diskusijas su J. Boruta⁸ nieks nesiruošė. Nes ko nors nedarymai, svarstymo nereikia. O slaptame veikime būrelis turi turėti arba visai pilną sutarimą, arba jokios veiklos, jei bent vienas abejoja. Tokia jau pogrindžio taisyklė.

Taip tas posėdėlis ir pasibaigė. Pradėti ką nors toliau svarstyti, kai vienas pareiškė aiškia ir griežta opozicija, buvo netikslu.

⁸ K. Škirpa "Sukilime" p. 187 rašo, kad TDA praktiškai atsirado 1941 sausio 25 d., o p. 189 rašo, kad jis slaptą TDA padalinį apie 30-vyrų Berlyne sukūrė kovo 30 d. O mes, Lietuvoje, "TDA raides" gavome jau 1940 lapkričio mėn. pabaigoje iš Vilniaus. Kaip "TDA" atsirado nėra pilnai aišku. Organizuojamasi buvo LAF vardu. "TDA" menkai išsikūnijo.

⁹ Jonas Boruta į sukilimą įsijungė. Jis kaip ir Antanas Juozapavičius dalyvavo Šančiuose Metalų fabriko gynime. Antroje Maskvos okupacijoje buvo areštuotas ir atkalėjęs Sibire, Intoje, 10 metų.

Damušis nepasakė nuomonės. Jis buvo filisteris. O filisteriai stengėsi nesikišti į studentų tvarkimąsi. Studentai buvo visada savarankiškai, filisteriai tik patarinėdavo. Iš šito pasitarimo išsiskirstėme be jokių sprendimų. Bet tai buvo pradžia. Ir buvo svarbi pradžia, nes buvo atvirai gerų draugų tarpe apsvaistyta.

Man buvo labai įdomu ar dr. Urmanas ką nors žino apie užsienyje planuojamą veiklą ir, svarbiausia, ar jis pats ką nors planuoja. Jis dar nebuvo išrepatrijavęs. Užklausiau dr. Urmano, ar yra kokie nors ryšiai dabar su užsieniu, su Vokietija. Jis atsakė, kad jokių ryšių nežinąs, bet esą būtų gerai juos turėti. Tai ir viskas. Į gilesnį pokalbį Urmanas nė nesileido.

Tas posėdis draugų jau rodė, kaip yra pavojinga okupacijoje slaptai turėti bendrus keletos žmonių posėdžius, nes ginčai posėdžiuose yra neišvengiami, ir ginčijimasis (galimas ir susipykimas) didina pavojų. Kai liepos mėnesį dariau MAS Valdybos posėdį, buvo dar kita nuotaika, dar mąstėme laisvojo, o ne vergo žvilgsniu. Dabar, ypač po Vėlinių, labiau išaiškėjus okupanto užsimojimams, bendri posėdžiai, jau ir labai gerų draugų ratelyje, buvo mažiau pataisinami.

LAF Berlyne

"LAF Steigiamojo susirinkimo, įvykusio 1940 m. lapkričio 17 d., Berlyne"¹⁰ žinią gavus, buvo žiūrima Lietuvoje labai pozityviai ir džiaugiamasi, kad ten sutilpo visi iš Lietuvos pabėgę lietuviai, kad ją toleruoja vokiečiai ir kad vokiečiai tariasi su ja. Jutome, ir buvo savaime aišku, kad taip kaip mes Lietuvoje pagrindėje tvarkomės sava išmintimi, taip ir Berlyne LAF turi savo metodą ir būdą, kuris tik jiems yra naudingas ir reikalingas Lietuvai laisvę atgauti.

Skirtumai tarp LAF Lietuvoje ir LAF grupės Berlyne buvo nepat organizacijos pradžios ir pasiliko. Vilniaus LAF Štabas, būdamas centru Lietuvoje, nesvarstė to, kas buvo nesvarbu ir neįdomu Lietuvoje. Škirpai buvo duoti visi įgaliojimai savarankiškai veikti, derinti veiklą Berlyne. Škirpa turėjo laisvas rankas ir įgaliojimus iš krašto ir kaip laisvos Lietuvos atstovas ir

pogrindžio va
pasitikėjo. P
užsienio polit
reikalavimus

LAF orga
negu Berlyne
mes organiz
aplinkybes. B
Ryšį su vokie
LAF. Organiz
skirtingas, be
šaukiamas vi
valdybos, kom
negyvendavom
Lietuvai LAF
padaliniai...ir
įsakymo keliu,
Tokia vienos k
planuota Berl
kryžiovosi ryš
apjungiantis vi
LAF įsijungusi,
viena su kita
demokratiškai t

Apie aiškius
Lietuvos būta t
susiklausymo ju
asmenys. B. Rai
aktą pasirašė i
įnašus:

Devyni tautin
Railla, A. Valiuk
Kavolis;

Šeši (sakyčiau
Pyragius, Jn. Dže

Trys liaudin
ištigo negalėjusio

¹⁰ "Akiračiai", 19

¹⁰ Škirpos "Sukilimas" p. 91

pogrindžio vardu kalbėtis su Vokietija. Pogrindžio Lietuva Škirpa pasitikėjo. Pasitikėjome ir Skipičiu, kad jis derins Lietuvos užsienio politiką su Vokietijos, bet bus tvirtas nepriklausomybės reikalavimuose.

LAF organizavimuisi Lietuvoje sąlygos diktavo kitokį būdą negu Berlyne. Lietuvoje nebuvo sprendžiama teorija - platforma: mes organizavomės pavergtoje Lietuvoje, pagal okupacines aplinkybes. Berlynas atliko kitką, kas naudinga Lietuvos labui. Ryši su vokiečiais klausimus sprendė kartu Berlyno ir Vilniaus LAF. Organizavimasis Lietuvoje ir organizavimasis Berlyne buvo skirtingas, bet vieningas ir viens kito nekludė. Berlyne buvo šaukiamas viešas susirinkimas, rašomi protokoliai. Berlyne buvo valdybos, komisijos.. Lietuvoje - viską slėpėme ir slapstėmės, net negyvendavome savo namuose, arba tik laikinai. Berlynas kūrė Lietuvai LAF organizacijos išpūdį tokį: LAF štabai, TDA padaliniai...ir planavo - taip, kad tik paspausk mygtuką ir - išakymo keliu, vienas per kitą, visa lietuvių tauta, atrodo, sukils. Tokia vienos krypties organizacija, visiška karine struktūra buvo planuota Berlyne. To nebuvo Lietuvoje. Lietuvoje pogrindyje kryžiuosiai ryšiai vienas per kitą kaip tinklas, apimantis ir apjungiantis vienas kitą iš kelių pusių. Kiekviena organizacija, ir į LAF įsijungusi, plėtėsi Lietuvoje į visas puses, persikryžiuodama viena su kita. Tas vertė ne diktatūriškai, bet daugiausia demokratiškai tartis, susitarti ir apspręsti, remiant viens kitą.

Apie aiškius skirtumus kalbant, panašumo tarp Berlyno ir Lietuvos būta taip pat. Bet, įdomu, nors Škirpa planavo kariško susiklausymo jungtį, bet jungėsi ir Berlyne į LAF įvairių pažiūrų asmenys. B. Raila paduoda sekančius davinius¹⁾: "LAF steigiamąjį aktą pasirašė ir vėliau vienu ar kitu požiūriu atliko įvairius įnašus:

Devyni tautininkai: J. Viliušis, J. Našliūnas, J. Jurkūnas, B. Raila, A. Valiukėnas, B. Dirmeikis, J. Čiuberkis, A. Danta, M. Kavolis;

Šeši (sakyčiau) voldemarininkai: St. Puodžius, Jn. Pyragius, Iz. Pyragius, Jn. Dženkaitis, Jz. Dženkaitis, K. Brunius;

Trys liaudininkai: E. Galvanauskas, R. Skipitis, K. Škirpa. (stigo negalėjusio atvykti K. Žalkausko);

¹⁾ "Akiračiai", 1992 m. spalio mėn.

Trys krikšč. demokratai: dr. P. Karvelis, kun. K. Barauskas, K. Ambroziejus(?);

Trys būsimi frontininkai, bičiuliai: kun. S. Yla, A. Maceina, V. Katilius (Vaitekūnas);

Du nepartiniai: M. Kukutis ir mažlietuvis M. Brakas

Vienas socialdemokratas: Pr. Ancevičius ir

Vienas (man nežinomos krypties) P. Skuruskas".

Šis Railos dėmesio atkreipimas parodo būdingą ano meta reiškinių. Tai labai įdomi asmenybių sąranga. Tokį pat galima susilipdymą rasime ir Lietuvoje, universiteto Studentų Koalicijoje, bet čia jau jungėsi tarpusavyje vieningos didesnės grupės. Jungtį sudarė įvairios savarankiškos Korporacijos - ateitininkų, varpininkų, neolituonų, romovėnų ir t.t... Nors tai buvo vadinama "studentų", bet, praktiškai, gi korporaciją sudarė studentai ir filisteriai. O filisteriai tai buvo ne tik Universiteto profesūra, ir visoje Lietuvoje išsisklaidžiusių daugybė profesionalinių ir administracinių asmenų, universitetus baigusiųjų. Tai Lietuvos elitas. Skelbiant ir laikantis, kad atsisakome partinės politikos, buvo ir Berlyne ir Lietuvoje vieningai priimta. Tik Berlyne daugiau pavieniai asmenys, o Lietuvoje organizacinės grupės. Ir kitaip negali būti. Kada okupantas virvę užkabines ant kaklo smaugia kiekvieną lietuvių - partijos išnyksta, visi pasidaro nepartiniai. Tai buvo tautos stiprybė šitoje kovoje ir sukilime.

LAF Lietuvoje

Vilniaus LAF jau gana anksti sudarė stiprų karinį centrą su gen. št. maj. Bulvičiumi, kuris aiškiai bazavosi Lietuvos kariuomenės likučiais, šaulių organizacija. Vilniaus LAF (o taip pat ir Kauno LAF) bazavosi dar tebeegzistuojančiomis, laisvos Lietuvos valstybės, kad ir NKVD glamžomomis, organizacijomis ir jų profesionaliais - politikais. Apie kokią nors "LAF platformą" Lietuvoje (toji "platforma" gal ir buvo reikalinga Škirpai Berlyne, flirtuojant su nacine Vokietija), kaip ją aprašo Škirpa savo knygoje, Vilniaus LAF-ui (nei Kauno LAF-ui) nebuvo reikalinga, nieks nė neturėjo laiko galvoti, nei buvo progos, nei reikalo kada nors pasvarstyti Berlyno platformą. Ir aš tą "platformą" akyliam perskaičiau tik Škirpos išleistoje knygoje.

Vilniaus I
Škirpa Ber
planavo
organizac
parodyti vo
Bet ir I
ryši į provi
O. Žadvyda
tiesiai į pro
kaip jis ple
kpt. Vencku
Vilnius
likučiais. T
kas dar buv
naujos org
nesubyrėjus
po LAF var
Koalicija). Ir
LAG) susiorg
kad būtų ry
uždavinių - p
Spausdi
proklamacijos
vardu, o visai
istams probl
nepriklausom
organizacijos
organizacijas
neoficialiai, va
jau savo senų
Todėl Lietuvoje
TDA vyrai", o
skautui, arba š
nors pogrindyje
Savose org
pavyzdžiui, ir š
praktikavo. LAF
esamos organiza
"Karys" 1976

Vilniaus LAF pagrindžio organizacija bazavosi kitu mastu, negu Škirpa Berlyne. Berlynas kūrė visiškai naują organizaciją, mastė, planavo ir tikslą ir rėmus, atrodo, ne tiek tam, kad toji organizacija apjungtų visą Lietuvą iš Berlyno, bet kad toji parodytų vokiečiams, patrauktų vokiečių dėmesį. . .

Bet ir Berlyno LAF turėjo Lietuvoje savo atskirą organizacinę ryšį į provinciją. Tai parodo Osvaldo Žadvydo ir kitų prisiminimai. O. Žadvydas aprašo kaip ryšiai iš Berlyno LAF ir instrukcijos ėjo tiesiai į provinciją per kun. Jankauską¹². Juozas Mėta pasakoja, kaip jis plėtė organizaciją iš Žemaitijos į Šiaulius, į Panevėžį ir kpt. Venckus pranešė jiems anksti apie karą.

Vilnius labiausiai rėmėsi, kaip minėjau, buvusios kartuomenės likučiais. Taigi, bandė kurti ne naują organizaciją, o išnaudoti, kas dar buvo organizuoto išlike. Lygiai Kauno LAF visai nekūrė naujos organizacijos ir neprisaikdinėjo, o naudojosi dar nesubyrėjusiomis korporacijomis, organizacijomis, sutikusiomis po LAF vardu apsijungti, (kaip VD universiteto Studentų Koalicija). Ir kitos organizacijos į LAF jungėsi jau pavieniai (kaip LAG) susiorganizavusios. LAF Štabo buvo rūpinamasi ir tvarkoma, kad būtų ryšys, sutariama vieninga akcija, prisitaikant prie uždavinių - paliekant organizacijai nuosavą ryšių struktūrą.

Spausdinamos Lietuvoje kai kieno antikomunistinės proklamacijos, tai, žinoma, ne senų organizacijų, bet ir ne LAF vardu, o visai kitais vardais, tai tik priedangai. Tai sudarė NKVD-istams problemų. Tenka įvertinti lietuvišką organizuotumą nepriklausomoje Lietuvoje. Ir Šaulių, ir Skautų, ir Ateitininkų organizacijos Sovietams Lietuvą okupavus, ir oficialiai staiga organizacijas uždarius, nesubyrėjo. Jos ir toliau reikėsi neoficialiai, vadinasi pogrindyje, grupelėmis apsitvarkiusios, tik jos jau savo senų vardų, nei žodžiu, nei proklamacijose nebeminėjo. Todėl Lietuvoje, kaip Škirpa planavo, (Berlyne - "priesaiką davė 39 TDA vyrai"), duoti naują TDA priesaiką, ateitininkui, arba skautui, arba šauliui buvo nereikalinga, bet ir netikslu, retai kas nors pogrindyje praktikavo.

Savose organizacijose, pasižadėjimus, tolygius priesaikai, pavyzdžiui, ir šauliai, ir skautai, ir ateitininkai savuose rėmuose, praktikavo. LAF Lietuvoje ne tiek naujai kūrėsi, kiek LAF vardu esamos organizacijos apsijungė bendrai kovai - atstatyti Lietuvos

¹²"Karys" 1976 m. Nr. 6, p. 230, O. Žadvydas "Mirtininkų gretose".

nepriklausomybę, sudarydamos tarpusavyje slaptus ryšius. Į LAF vardą žvelgėme kaip į bendrą ryšį.

Bendras LAF pagrindžio organizacinis vaizdas visoje Lietuvoje 1941 m. pavasarį buvo toks: Berlynas turėjo Lietuvoje tiesiogiai tam tikras atskiras LAF grupes, atskirai turėjo savo grupes Lietuvoje Vilniaus LAF Štabas, lygiai atskirai savo ryšius krašte turėjo Kauno LAF Štabas. Jei pridėti dar, kad pavienios savistovios organizacijos savarankiškai ryšius plėtė, tai ir bus vaizdas - koks antisovietinio pagrindžio organizacinis tinklas išsišakojo Lietuvoje sukilti prieš okupantą.

Atžymiu tam tikrą skirtumą tarp Vilniaus, tai yra Lietuvos, ir Berlyno LAF, kuris buvo, bet nesudarė jokio nesklandumo, nes buvo aplinkos padiktuoti. Pirmasis sukilimo planuotojas ir centras Lietuvoje buvo - Vilniaus LAF Štabas.

Ateitininkai jungiasi į LAF

Posėdis, kuriame Boruta užėmė taip aiškia pozicija - ne tik jokios su kitomis organizacijomis slaptos akcijos, bet ir išviso jokios bendros veiklos pozicija, buvo nutelkęs mane pesimistiškai. Būtent, klausiau savęs: "O kiek yra tokių taip galvojančių? Jei dabar iš penkių vienas prieš, o kiti tyli?" Čia man stipriausią atramą davė Bronius Stasiukaitis. Bronius mano pesimizmą atsverė labai paprastai: "Ne mes vieni, ateitininkai, o visa tauta pavergta. Ar mes liksime tik žiūrovai? Mes turime ką nors pasakyti ir kitiems! Nieko nedarančių ateitininkų įieškoti nereikia. Mus okupavo ir mes karo neskelbėme. Vokiečiai karą skelbs. Bet, jei karas, visi klaus mūsų, ateitininkų, ką mes darome. Turime apspręsti kaip karo atveju mes ir visa tauta galime geriausiai apsisaugoti. O Maskvos okupantų nusikratyti ir mes norime. Jei vokiečiai padeda! Tik gerai organizuoti, mes galėsime būti saugūs".

Bronius papasakojo, kad susitikęs atsitiktinai Jurgį Valtulį (neolituanas). Jurgis, gal ir automatiškai, gal ir jis kaip ir kiti žvalgėsi, paklausęs jį: "Ką planuoja ateitininkai?" Bronius atsakė jam tik neaiškiai, kad: "NKVD areštai neleidžia sėdėti!"

Su Broniumi Stasiukaičiu aptarėme, kad LAF - bendram su kitais veikime gana geras vardas. Galiausiai, juk vardas ne esmė. Juk kas nori gali veikti kitu vardu, bet sutartinai tą patį. Ir geriau,

visi tegu sa
jungsimės p
darbas. Po to
posėdyje buv
koalicijos, k
kaip bendra
visas organiz
korporacijas
organizacijų
vadovybės nė
koalicija šiam

Kaun

Kaune LAF
Berlyne. Skirt
buvo profesio
Čia pagrinda
kariškių ir pr
studijuoti į VD
čia buvo univ
senosios korpo
Ateitininkij
pagrindžio veik
choro repeticij
priedangoje.

Pagrindžio a
Vilnius. Kaune b
korporacijų veik
Vilniuje, tik ką
Kaune jungėsi n
1940 m. gru
aiškintis nebere
kalbant su at
apsijungė po nau
naujam dideliam
- rusų karo galim

visi tegu savarankiškai tvarkosi. Mes, ateitininkai, su visais jungsimės po LAF vardu, tik reikia, kad būtų koordinuotas darbas. Po to pavieniui pasikalbėjus, išskyrus Borutą, visi aname posėdyje buvę draugai buvo entuziastai organizuotos, vieningos koalicijos, kovoje su okupantu. Ateitininkai priėmė aname kaip bendrą organizaciją, kuriamą visoje Lietuvoje, apjungiančią visas organizacijas. Buvo nuspręsta: LAF turi būti nepartinė, visos korporacijas apjungianti organizacija prieš okupantą, visos organizacijų junginys. Iš ateitininkų prieš okupantą, LAF yra vadovybės nė nemėginau komplektuoti - egzistuojanti Studentų koalicija šiam junginiui buvo tinkamiausia.

Kauno Studentų Koalicija - LAF Vadovybė

Kaune LAF veiklą pradėjome skirtingu būdu negu Vilniuje ar Berlyne. Skirtingai prasidėjo gal ir todėl, kad Vilniuje pagrindu buvo profesionalai kariškiai. Kaunas karinių dalinių neturėjo. Čia pagrindas buvo - studentija. Taip, ir studentijoje buvo kariškių ir profesionalų kariškių. (Ypač daug atėjo kariškių studijuoti į VDU 940 m. rudenį, paleidus kariškius į atsargą). Bet čia buvo universitetinis pagrindas, studentiški telkiniai, ir - senosios korporacijos.

Ateitininkija apie Kalėdas jau buvo ne tik susiradusi savo pagrindžio veiklos formą, bet ir įėjusi į naują savo veiklos fazę: choro repeticijos, Studentų bažnyčia, o posėdžiai vyko viso to priedangoje.

Pogrindžio atžvilgiu Kaunas buvo daug patikimesnis negu Vilnius. Kaune buvo seniai susigyvenusios grupės, aktyvios senų korporacijų veiklos pagrindu. (Tuoj visi atpažino Vn. provokaciją). Vilniuje, tik ką naujai iš visos Lietuvos suplaukusi inteligentija. Kaune jungėsi net ir žydų korporacija (Studentas Šakovas).

1940 m. gruodžio mėnesį LAF pajudėjo tiek, kad jau ir aiškintis nebereikėjo. Esamojo Studentų koalicijoje, pavieniui kalbantis su atstovais, visos korporacijos pritarė ir lengvai apsijungė po nauja - Lietuvių Aktyvistų Fronto (LAF) - skraiste. naujam dideliu uždaviniui: išnaudoti naujo ateinančio vokiečių - rusų karo galimybę ir mėginti atstatyti nepriklausomybę. LAF -

naujas vardas - atrodė tinkamas jau vien todėl, kad jau nuo seniau buvome įpratę tarpusavyje vadintis "aktyvistais". Pamažu pradėjome skirstytis pareigomis su skautais, varpininkais, ramovėnais, neolituonais ir ateitininkais specialioms uždaviniams atlikti: susirišti su profesūra, susirišti su kitų miestų studentija, su Vilniumi, plėsti ryšius į Lietuvos provinciją. Visi talkino ir grupavosi. Visa tai teko koordinuoti naujo, giliai slapto LAF pagrindžio rėmuose.

Taip iš Studentų Koalicijos susidarė "nauja" vadovybė - LAF. Tai nebuvo vienos dienos darbas. Aptariau pavieniui su kiekvienu atstovu atskirai darbo apimtį ir specialius uždavinius. Visi sutiko, kad posėdžių bendrų nereikia, galima apsieiti be jų.

Taip susidariau LAF Štabą Kaune:

Pilypas Narutis (Žukauskas) - Studentų Koalicijos pirmininkas, lieka toliau pirmininku.

Bronius Stasiukaitis - sutiko būti mano pavaduotoju.

Jurgis Valiulis (Karolis Drunga), neolituonas. Jis gyveno Žaliakalnyje, netoli Stasiukaičio. Stasiukaičiui buvo patogu su juo sueiti, o tas pogrindyje buvo labai svarbu. Bronius Stasiukaitis palaikė tiesioginį su juo ryšį. Jurgis Valiulis priklausė prie jaunesniųjų tautininkų. Bronius užsimindavo, kad Jurgis turi gerą "jėzuitų grupę", atseit jo grupės draugai yra iš Jėzuitų gimnazijos. Studentišką kalba tariant, skaitėme, kad jei iš Jėzuitų gimnazijos, tai - "sudrausmintas" ir patikimas. Jurgis Valiulis be jokių svyravimų talkino ir planavo, taip kaip ir mes, jungėsi kovai kartu po LAF skraiste.

Leit. Jucevičius, ramovėnas. Jis studijavo ekonomiką. Nežinau ar jis jungė ją su teise, bet ėmė gana plačiai bendruosius kursus ir su juo susitikau klausydamas karinį parengimą, dėstomą gen. št. maj. V. Bulvičiaus. Jis dažnai po paskaitų priedavo su Bulvičiumi pasikalbėti, atrodo, kad buvo su juo intymiau pažįstamas. Sutiko organizuoti LAF.

Juozas Milvydas, skautų korp! Vytis korporantas. ryšininkas su profesūra. Su Jauzu būdavo visada labai trumpi pokalbiai, jis buvo konkretus ir realistiškas. Kauno miesto ir apylinkių žinovas. Painformuodavau jį iš savo pusės kasdieninėmis žiniomis. Jis buvo statybos katedros vyr. asistentas. Jis filisteris, bet per jį studentiškas ryšys su skautija. Jis buvo patarėjas, kokio mums reikėjo štabe, nes kariškiai

pramatė, jog P
Mums reikėjo
supažindino m

Romas Ša
ryšių ir komu
siųstuvą Vilnia
ypatingai patiki
patyrusių kovot

Vilius Vile
bet labai išval
Rimša, Student
varpininkams, s
buvo areštuotų.
tylius, nereklamu

Sutiko įsij
Užangažavau ir
Jonas Paja
anksti NKVD are
Šapalu, Romu St
plėsti ryšius provi

Čia tenka past
šitoji karta buvo
rėmėsi ne tik 1940
ir antroje bolševiki
dalis Sibire, dalis
lietuvių tautos ka
kovoti ir būti ne
pasiryžta. Tai ska
pogrindyje vesti sė

" V. Lapas g. 19
šitojo į VDU. Tobulir
Prezidento Smetonos la

" Vilius Vileišis, g.
ankr. Baigęs Biržų gi
Alfredą Stančikaitė, atei
gyvytojo praktika, mirė

pramatė, jog Kaunas kaip tvirtovė gali būti stipriai rusų glnama. Mums reikėjo Kauno apylinkių žinovo. Su Viktoru Lapu¹³ supažindino mane Milvydas ir sakė, kad jie abu organizuos LAF.

Romas Šatas - sutiko įsijungti į LAF kaip specialus LAF ryšių ir komunikacijos tvarkytojas, apsiėmė pagaminti atsarginį siųstuva Vilniaus banga ryšiui ir prabilimui į kraštą. Sudarė ypatingai patikimą ir veiksmingą būrį. Tai buvo vienas iš labiausiai patyrusių kovotojų.

Vilius Vileišis, varpininkas. Vileišis buvo santūrus kalbose, bet labai išvalgus. Man regis, kad su juo mane supažindino Rimša, Studentų dienų redaktorius. Vilius tuo metu atstovavo varpininkams, sielojosi grėsmingesne okupacija ir kad jo draugų buvo areštuotų. Jis pats buvo tylus, savęs nereklamavo ir liko tylus, nereklamuotas¹⁴.

Sutiko įsijungti į LAF: Lt. Vytautas Stonis, Užangažavau ir lt. Antaną Naudžiūną.

Jonas Pajaujis padėjo laikyti ryšį su Vytautu Guobiu (jį anksčiau NKVD areštavo), Stasiu Tilinsku (NKVD areštavo), Antanu Šapalu, Romu Striupu (NKVD areštavo), Stepu Petruševičiumi ir plėsti ryšius provincijoje. Įtraukė vėliau ir Joną Borutą.

Čia tenka pastebėti, žvelgiant į visus, kaip ir į Vilių Vileišį, kad šitoji karta buvo tai tie žmonės, ant kurių Lietuvos pogrindis rėmėsi ne tik 1940/41 m. ruošiantis sukilimui, bet ir antinacnėje ir antrroje bolševikinėje rezistencijoje. Ir tautai esant išskirstytai: dalis Sibire, dalis Vakaruose, atskirtai geležine uždanga nuo lietuvių tautos kamieno, pajėgė užimti jė ypatingą poziciją - kovoti ir būti nežinomais. Ne visi asmenys tokiai pozicijai pasiryžta. Tai skaudu, bet buvo būtina pozicija, norint kova pogrindyje vesti sėkmingai su tokiais priešais kaip načiai ir

¹³ V. Lapas g. 1917.VIII.15, Ukrainoje, baigęs Kėdainių gimnaziją, įstojo į VDU. Tobulinosi Vokietijoje laivų statybos inžinerija, buvo Prezidento Smetonos laive inžinieriumi.

¹⁴ Vilius Vileišis, g. 1914 m. Nausėdžių km., Vabalninko vlsč., Biržų apskr. Baigęs Biržų gimnaziją, studijavo VDU mediciną. 1941 m. vedė Alfredą Stančikaitę, ateitininkę, farmacininkę. 1950 atsikėlė į JAV, vertėsi gydytojo praktika, mirė Čikagoje 1991 m.

bolševikai. Kartos prieš mus, filisteriai, jie buvo tie, kurie buvo ministrų arba ministerijų pozicijose. Jie, kuriuos mes išstatėme į viešąją poziciją ir nusprendėme būti jų atrama. Studentija ir ministerijų postus nesiveržė. Studentija buvo tikrai neutrali, toliaregiškai tolerantiška atrama. Štai pažvelgiu 1947 m. Studentų Varpą Nr.3, leista Vokietijoje. Senujų vardų, apie Kudirką, Šliūpą, Vileišį ir kitus taip, pilna. Bet, surask to meto studento varpininko pavardę. Nėra. Net pasikalbėjimą duoda su Varpo pirmininku, bet pavardės - neduoda. Visi dirbo, plušo, leido laikraščius bet - pavardžių neduoda. Kodėl? Kad NKVD, tuo metu jau KGB, turėtų sunkesnę darbą iššifruoti ir susekti, kas yra Lietuvoje, kas už Lietuvos ribų. Reikėjo kovoti su okupantu ir sėkmingesnės kovos labai nerodyti pavardžių. Tos pačios kartos draugai Lietuvoje buvo - Slibinai, Meškos, Daumantai ...

Leonas Prapuolenis - jis jau buvo filisterių kategorijos. Atnaujinau su juo ryšį, turėta nuo Klaipėdos laikų. Jis žinojo Studentų koaliciją ir koalicija jį pažinojo, jau nuo "aktyvistų" laikų koalicija jį rėmė. Per jį palaikiau ryšį su Vilniaus LAF štabu ir su užsieniu.

Adolfas Damušis - filisteris per jį turėjau ryšį su VDU profesūra, su Vilniaus LAF Štabu ir su užsieniu, nuo 1941 balandžio 22 d. jis LAF Štabe atstovavo Laikinąją Lietuvos Vyriausybę (LLV).

Jungiu čia ir

Iki 1941 metų
nuo gruodžio mėn
pobūdžio. Sekėm
ekonomija blogėjo

Studentijoje b
atrieda ir sako: -
lengvas), o iš
dešra!...Kumpis, sv

LAF vardu sk
pramonėje ir prov
Bendro pobūdžio o

Keletą kartų
Prieskieni. Prieskien
grūdavau iš paskaitų
tai perkūnas griaud
klausimas buvo jam
nėra. Diskutuojant m
chemikai, remdami
medžiagos. Tas "Mas
nėmis chemija, man l
ju dažnai akcentavo "l
są vieną dieną užėjau
kambaryje. Pamačiau
išvėraukiau. Žitriu - kor
ir ten buvo - Maskva.
Komunistų veikimas
nerynusiai, bandė slėpt
ir Prieskienio. Ar Priesk
Vileišis visada aštria
klausimuose priešingai.
Okupacijos metu jau
sveikino ministerijoje
regirdėjau. Jis, nors ir
šalinis. Ir gali būti
"laudim". Ar ir jį ištilco A
ai solidaritau nuomone,
politinėje diskusijose
komunistais, ypatingai ta

Jungiu čia ir įdomią pastabą.¹⁵

Lietuvių Aktyvistų Frontas (LAF) plečiasi

Iki 1941 metų kovo mėnesio tarpkorporaciniai ryšiai, kurie jau nuo gruodžio mėnesio palaikomi LAF vardu, buvo informacinio pobūdžio. Sekėme kaip tvirtinosi Maskva, kaip informacinio ekonomija blogėjo, skurdas didėjo, areštai plėtėsi.

Studentijoje buvo juokaujama: traukinys iš Maskvos į Lietuvą atriada ir sako: "Spički, karosin!...Spički, karosin!..."(nes labai lengvas), o iš Lietuvos į Maskvą - "Kumpis, sviestas, dešra!...Kumpis, sviestas, dešra!...", (nes labai sunkus)."

LAF vardu skirstėmės specialioms uždaviniams: įstaigose, pramonėje ir provincijoje patikimų žmonių grupėms sudaryti. Bendo pobūdžio organizaciją plėsdami, baiminomės ir perdideliu

¹⁵ Keletą kartų dalyvavau atsitiktinose diskusijose Vileišio su Prieskieniu. Prieskienis turėjo kambarį tame pačiame name kaip ir aš ir grįždavau iš paskaitų namo kartu su juo. Kartą jis klausia mane: "Kodėl, kai perkūnas griaudžia, žmonės sako - Dievas barasi?" Pasirodo, tas klausimas buvo jam tik bazė pradėti diskusijas ir įrodinėti, kad Dievo nėra. Diskutuojant man užkliuvo jo ypatingas pabrėžimas, kad Maskvos chemikai, remdamiesi Mendeljevu, jau surado, kad gyvybė kilo iš medžiagos. Tas "Maskvos chemikai"..., kartojamas labai dažnai. Kad jis remiasi chemija, man buvo suprantama, nes jis studijavo chemiją. Bet kad jis dažnai akcentavo "Maskvoj" - tas man buvo keistoka. Keistoka tol, kol aš vieną dieną užėjau pas jį į kambarį pasitarti dėl chemijos ir - jo nebuvo kambaryje. Pamačiau ant sienos už pasvirusio paveikslėlio kažką užkištą. Ištraukiau. Žiūriu - komunistinė proklamacija. Perskaičiau ir vėl padėjau. Ir ten buvo - Maskva, Maskva, Maskva... Dabar, man pasidarė aišku. Komunistų veikimas buvo uždraustas, todėl proklamacijas, kad ir nevykusiai, bandė slėpti. Tad man buvo įdomios diskusijos tarp Vileišio ir Prieskienio. Ar Prieskienis tada priklausė ir varpininkams, nežinau, bet Vileišis visada aštriai oponuodavo prieš Prieskienį, beveik visuose klausimuose priešingai.

Okupacijos metu jau pirmomis dienomis Prieskienis gavo aukštą postą Švietimo ministerijoje, bet neužilgo dingio ir iki šiol nieko apie jį negirdėjau. Jis, nors ir komunistas, bet buvo nepriklausomos Lietuvos šalininkas. Ir gali būti, kad jis buvo sulikviduotas kaip neinaš su "liaudimi". Ar ir jį ištiko Angariečio likimas? Iš Vileišio su Prieskieniu ginčų aš susidariau nuomonę, kad varpininkai nekomunistai, kad neteisingai politinėse diskusijose kai kas mėgdavo varpininkus suplaksti su komunistais, ypatingai tautininkų ginčuose.

vedamos provokacijos, ypač provincijoje. Neapdairus, skubantis organizavimasis buvo mums žalingas, o naudingas tik NKVD-istams.

Tie aštrūs kiršiniai ėjo ypač iš Juodosios Svastikos pogrindžio, kurį dirigavo, aišku, Gestapo. Savotiškai mums atrodė ir Gestapo, tartum bendravo su NKVD. Perėjusius Vokietijos sieną, paprastus bėglius, dėl baimės bėgančius į Vokietiją per sieną nuo bolševikų teroro, vokiečiai ėmė į kalėjimą ir siuntė į kacetus. O Lietuvoje vis naujais areštais NKVD treniravo savo valdininkus NKVD-istus.

Nelabai buvome patenkinti ir iš Berlyno LAF ateinančiomis proklamacijomis, kurių mes išviso nenorėjome. Bronius Stasiukaitis vis sakydavo: "Keista, Berlyno draugai mano, kad mes neraštingi!..." Čia tenka prisiminti ir draugo Antano Šapalo išdaigą. Jis neiškentė neparašęs prieš Kalėdas proklamacijos. Parodė man atspaus tą 13-kos punktų reikalavimą Paleckui, Komunistų partijai ir Salomėjai Neriai pasisakyti prieš Maskvos okupaciją. Jei to nepadarys, tai laikysime jus išdavikais. Pasirašė Lietuvių Demokratinio Fronto vardu ir paštu išsiuntinėjo keletą šimtų egzempliorių. Kai paklausiau, kodėl jis parašė, tai atsakė: "Jei mėšle sėdi, tai tegu pauosto!.." Pasakiau Antanui Šapalui, kad mes nelinkę eikvoti laiko proklamacijoms. Sutiko su tuo ir Antanas.

Lietuvoje pogrindžio organizacija plėtėsi skirtingai nuo Berlyno. Kraštas kovoja pats už save, kraštas yra pagrindas, o tie esantieji Berlyne, yra pagelbiniai, nes jie yra už Lietuvos ribų. Lietuva nesikišo kaip jie kūrėsi. Tik džiaugėmės, kad susibūrė, kad yra didelė pagalba, kuria galime pasinaudoti sutartinai dirbdami. Ten kūrėsi naujas LAF. LAF Lietuvoje buvo organizacijas apjungianti organizacija.

Ateitininkai, skautai, varpininkai, ramovėnai ir neolituonai visi savalp grupavosi. Būsimam karui pasiruošti ir specialiems ir bendriems LAFo sukilimo uždaviniams atlikti visų pastangos buvo vieningos. Kalėdinis laikotarpis studentijai yra tarpsemestris su ilgesne pertrauka. Tuo metu nutarėme pasinaudoti, išplėsti LAF ryšius į kraštą. Kauno LAF Štabas prasiplėtė į Lietuvos provincijas Žemaitiją, ypač Raseinių apylinkes, apėmė V. Stonis. Šaulių apskritimi pasirūpino J. Milvydas. Suvalkijos įjungimą į LAF apsiėmė J. Pajaujis.

Panevėžyje L
sutiko būti Par
savo rate turėjo
man pažįstama
Ji palikau ir to
jaunuolių grup

Zarasus. F
Stasiukaitis.

Šiaurės A
Vileišis.

Vilniaus L

Vievio ir F
būrelius Itn. An

Panevėžyje LAF centrą įkūrė P. Narutis. Pagrindiniu ryšininku savo rate turėjo Balčiūną, Lungį, Petkevičių. (Panevėžyje susitikau man pažįstamą Nikutavičių, kuris rišosi su Vilniaus LAF Štabu. Jį palikau ir toliau Vilniaus LAF žiniai). Panevėžyje buvo stipri jaunuolių grupė, kuriai talkino Antanas Balčytis.

Zarasus, Rokiškį, Uteną, Ukmergę į savo ratą įjungė Br. Stasiukaitis.

Šiaurės Aukštaitijoje ir su Vilniumi sudarė ryšius V. Vileišis.

Vilniaus LAF štabu palaikė ryšį lt. Jucevičius.

Vievio ir Kaišėdorių rajonuose turėjo savo žinioje šaulių būrelius lt. Antanas Naudžiūnas.

PAŽYMĖJIMAS.

Šiuo pažymiu, kad Antanas BALČYTIS tikrai buvo Panevėžio Moksleivių Partizanų eilėse, kaip sąžiningas, stropus ir tikras lietuvis. Būdamas partizanas visus jam pavestus uždavinius atliko sąžiningai.

P. M. P. Vadovė: *[Signature]*

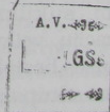

58. Panevėžio partizanų pažymėjimas Antanui Balčyčiui.

Lietuva mobilizuojasi pogrindyje

Sovietinis įsakymas Lietuvoje uždaryti organizacijas buvo pirmasis paskatas pradėti organizuotis slapta. Pradžios metu slaptajam organizavimuisi Lietuvoje ir nereikia ieškoti. Slaptasis organizavimasis net ir bet kokių mažiausių grupelių neturi kokių nors protokolinės užuomazgos pradžios, kaip kad buvo padaryta Berlyne.

Įsakymas šauliams atiduoti ginklus iššaukė norą dalį jų ginklų neatiduoti, užslėpti. Slėpimas ginklų jau buvo surištas su paslaptimi, kurią jau žinojo tik tam tikras uždaras patikimų žmonių ratelis, ir tai buvo pradžia. Panašus veiksmas ir kitose organizacijose. Nepaklausyti okupanto įsakymų, neviską įvykdyti, ką oficialūs pareigūnai liepė, buvo pasipriešinimo užuomazga, kai susidūrė su nauja okupacine prievarta. Nepaklausymas tos prievartos,ėjimas senu, bet jau nelegaliu keliu - jau sudarė slaptą pogrindį. Taip kūrėsi naujos slaptos organizacinės grupės visoje Lietuvoje, ypač po to, kai išgirdo, kad Lietuvos pasiuntiniai užsienyje visų valstybių valdžioms įteikė notas ir užprotestavo dėl Sovietų militarinės invazijos į Lietuvą.

Tauta nerimavo. Žmonės ieškojo jungties. LAF laiku atėjo dygo visa eilė atskirų slaptų pogrindžio organizacijų, kurios visos jungėsi į LAF: Lietuvos Apsaugos Gvardija, Geležinis Vilkas, Lietuvos Laisvės Armija, Lietuvos Išlaisvinimo Sąjunga, Saigimas, Lietuvių Aktyvistų Partizanų Sąjūdis, Laisvosios Lietuvos Sąjunga, Lietuvių Aktyvistų Sąjunga, Laisvės Kovotojų Sąjunga. Tai tik keletas išminėtų pogrindžio grupių Lietuvoje, kurių skaičius labai gausus. Bostono Liet. Enciklopedija, aprašydama 1941 m. sukilimą¹⁶, pamini virš 30 įvairiausių pogrindžio organizacijų, veikusių 1940/41 metais prieš sukilimą Lietuvoje, iš visas puses besiplečiančių, turinčių tą patį tikslą - pasipriešinimą Maskvos okupacijai ir atstatymą nepriklausomybės. Jos savo ryšiais jungėsi su Vilnaus, Kauno arba Berlyno LAF Štabu.

Koks buvo tų organizacijų pogrindžio tinklas, kaip toli ir kaip plačiai kiekviena slaptoji organizacija siekė, įdomu būtų patyrimėti. Gyvieji kiekvienos organizacijos liudininkai gal ir galėtų šiek tiek daugiau šviesos įnešti, patikslinti. Bet manau, kad ir tu

¹⁶ LE XXIX, Sukilimas, p. 168

pati organizacija
skaičiumi ir ap
savo nario reiki
tiek, kiek reiki
akivaizdžių p
centro ryškiau
liko. Tie pavyz
okupantus visa

Lietuvos La
kad pradėjo or
26 d. pradžioje
bet 1941 kovo m
LLKS riša šią d

Lietuvių Vi
buvo ktp.J. No
spaudą, proklan

Lietuvos Ap
kūrėsi Lietuvo
nepriklausomai
Liudo Reivdo,

Lie

¹⁷ Pasaulio Lie

pati organizacija slaptame veikime niekad nebuvo tikra savo narių skaičiumi ir apimtimi. Pogrindis, o ypač antisovietinis, iš kiekvieno savo nario reikalauja kuo mažiau apie vienas kitą žinoti arba tik tiek, kiek reikia kokiam nors uždaviniui atlikti. Prįjungtųjų keletas akivaizdžių pogrindžio organizacijų apybraižas, kurias iš LAF centro ryškiau jutome, kurie LAFui pakluso, kurių liudininkai liko. Tie pavyzdžiai patvirtina, kaip aukojosi ir kovojo prieš okupantus visa tauta.

Lietuvos Laisvės Kovotojų Sąjunga. Studentų grupė skelbiasi, kad pradėjo organizuoti pogrindžio veiklos sąjungą 1940 gruodžio 26 d. pradžioje apjungdama tautininkų grupės asmenis Kaune, bet 1941 kovo mėnesį įsijungė į LAF.¹⁷ (Rezistencijos aprašymuose LLKS riša šią datą, kaip jos organizacijos pradžią)

Lietuvių Vienybės Sąjunga kūrėsi Žemaitijoje, jos vadovais buvo ktp. J. Noreika, Juočeris, J. Mėta. Spausdino pogrindžio spaudą, proklamacijas. Turėjo gerus ryšius su LAF.

Lietuvos Apsaugos Gvardija - yra labai ryškus pavyzdys kaip kūrėsi Lietuvoje naujos slaptosios organizacijos savistoviai ir nepriklausomai. Čia pateiksiu vieno iš LAG organizacijos vadovų, Liudo Reivudo, prisiminimus.

Lietuvos Apsaugos Gvardija (LAG)

Užrašų prie savęs neturiu, jie man visi dingo. Kas liečia 1940-42 metų laikotarpį, viskas buvo užkasta Kaune tuo laiku, kai turėjau staiga bėgti iš Kauno, kad išvengus vokiečių suėmimo. Stengiuosi kiek galėdamas šį tą prisiminti. Pavardes minėsiu tik mirusiųjų ar žuvusiųjų, nes gyvųjų nesu gavęs sutikimo.

L. Reivudas
Manchester, 8.VI.51

¹⁷"Pasaulio Lietuvis", 1981 m. Nr. 10, pasikalbėjimas su J. Valiūlu.

LAG gimė 1940 m. rugsėjo 8 d. Kauno III-os Apyl. Telamose - koridoriuje, kai susitikau buv. mokytoją p. Rumbiną. Su Rumbinu buvau pažįstamas nuo 1927 - 28 m. laikotarpio, kai jis mokytojavo Šiauliuose, o mano brolis Telesforas ten buvo vargonininkas. Abu jie buvo geri draugai ir aktyvūs krikščionių demokratų veikėjai. Rumbinas vėliau dėl savo visad tiesios ir griežtos politinės linijos iš krikšč. dem. partijos pasitraukė. Gyveno Kaune kaip vaistinių žolelių rinkėjas ir kartu studijavo. Kaip tada, ji sutikau anksčiau paminėtu laiku ir mano pusbrolio Petro Lymano tarpininkavimu atnaujinau pažintį. Mano pusbroliui Petras ir Steponas Lymantai, gyveno su Rumbinu viename name. Pagal brolio gerą draugystę, Rumbinas iškart manim pasitikejo ir tuojau prasidėjo kalba apie slaptą prieškomunistinę veiklą. Jo pirmi žodžiai - mintys: "Brolau, ką galvoji, ką darai, arba ką manai daryti. Aš manau, kad esi taip pat nepatenkintas šia velniava. Tikėk manim, brolau, neilgai kentėsime šią velniavą. Tikėk manim, neilgai mes kęsim šią baisią vergiją ir priespaudą, ir diena iš dienos vis sunkyn ir baisyn, kol mus visiškai sutryps ir išnaikins. Mes negalime sėdėti taip rankas sudėję, mes neturime tam jokios teisės. Taip darydami mes nusikalstame prieš Dievą ir prieš savo Tautą. Jėgos ir darbo išsivadavimui reikės daug ir todėl mes tą jėgą negalime laikyti palaida, mes turime ją suburti į krūvą, mes turime suorganizuoti ir pasiruošti. Nėra laiko laukti, mes turime veikti ir tai tučiuojau."

Po šitokios užangos neatsakiau nieko, tik padaviau ranką kaip ženklą sutikimo. Dėl platesnio aptarimo ir informacijos susitarėme susitikti po keletos dienų.

Po keletos dienų, pagal sutartus įėjimo ženklus, atsiradau kukliam, mažyčiam Rumbino bute. Čia man buvo pateiktas organizacijos vardas ir tos organizacijos, dar nebaigtos spausdinti, 10-ties punktų statutas. Man paklausus, ką reiškia toji LAG, kokie ateities planai, kas už to slepiasi, gal kokia čia partija, ir kas virš to viso aukščiau stovi, Rumbinas atsakė: "Nepriklausau jokiai partijai, esu giliai tikintis katalikas ir tokiu pasilieku visuomet. Tačiau mes pradėdame organizuoti, t.y. LAG., ji nebus partinė taip pat, bet grynai kovos organizacija už Lietuvos laisvę. Į ją galės įstoti visi vyrai ir moterys, kurie neturės arba atsižadės partinės tendencijų, t.y. LAG užtraukti ant savo partinio kurpallo. Tik griežtai saugotis komunistų. Šios organizacijos priešakyje stovė

aš. Turiu tam manęs to nek pačiai organiz galingą viene saugoti ją n padėdam š nepasakysiu, vyr. organizat

Bandžiau paprašytas kl rūsį, kur pas rankos, o kita Rumbinienė. P veik nemačiau laisvės darb nepasitenkin

Mano darb apskirtyje. Čia nusistatymas, nerasdavome patogiausias, r Neuzilgo buvo policijos tarnat apėmė Šiluvą. Toliau Žemait Aukštaitijoje s išplėtęs plačiai per keletą D Mžeikiams, Te Sedoje Telesfora per kitą brolių, p Steponą Reivyd Amerikoje), per Rainių miškėl (nužudytas taip ir j o brolių Stepo m. bolševikų i Ačiausku prie S ir Skuodo, ku

aš. Turiu tam tikrų ryšių ir informaciją, kurių nepasakysiu ir pačiai organizacijai. Šiais pagrindais mes turime išaugti į stiprų ir galingą vienetą, padėti atstatyti vėl Nepriklausomą Lietuvą ir saugoti ją nuo patekimo į partinių machinatorių rankas. Mes pradėdam šį darbą tik trys, kas ir sudarome Štabą, Trečio tau nepasakysiu, tai vienas, kuris tvarkys spaudos reikalus. Aš kaip vyr. organizatorius - vadas ir pats mano padėjėjas"

Bandžiau dėl šio paskutinio spirtis, atsikalbinėti, bet buvau paprašytas klauptis ir priimti priesaiką. Po to buvau nuvestas ant rūšį, kur pastebėjau sveikos išvaizdos moterį su kūdikiu ant rankos, o kita ranka spausdino jau minėtą statutą. Tai buvo p. Rumbinienė. Per visą veiklos laiką kitokioje padėtyje - pozoje jos veik nemačiau. Dvi neperskiriamos sielos-siela gyvybės Tėvynės laisvės darbe. Žinoma, šis mažytis tik prisidėdavo savo nepasitenkinimu dėl tvankaus oro ir menkos šviesos.

Mano darbas prasidėjo nuo buvusios policijos Kauno mieste ir apskrityje. Čia pradžia dirva buvo geriausia. Beveik visų žinomas nusistatymas, nes daug su kuo jau prieš tai buvo kalbėta, bet vis nerasdavome nuo ko pradėti. Be to, ir susisiekimas buvo patogiausias, nes sekmadieniais buvo galima aplankyti ir apskritį. Neužilgo buvo užmegzti ryšiai su iš kitų apskričių kilusiais vyrais, policijos tarnautojais ir kitais man pažįstamais Raseiniuose, kur apėmė Šiluvą, Betygalą, Ariogalą, Juodaičius, Girkalnį ir kt. Toliau Žemaitija: Mažeikiai, Telšiai, Kretinga ir jų apskritys. Aukštaitijoje stipriai stovėjo Panevėžys, kuris savo veiklą buvo išplėtęs plačiai į kitus apskričius. Žemaitijon tiekimas ir ryšiai ėjo per keletą pažįstamų Raseinių apskrityje. Žemaitijon - Mažeikiams, Telšiams ir Kretingai per mano brolių vargonininką Sedoje Telesforą Reivydą (1949 m. suimtas Lietuvoje ir nužudytas), per kitą brolių, pirmų laisvės kovų savanorį Vyt. Kryžiaus Kavallerių Steponą Reivydą Žem. Kalvarijoje (dabar gyvena su manim kartu Amerikoje), per Žem. Kalvarijos pienininką P. Pabarčių (nužudytą Rainių miškelyje 1941 m.), per Zenoną Tarvainį Telšiuose (nužudytas taip pat Rainiuose), per savanorį Klemensą Alčiauską ir j o brolių Steponą Židikuose. Klemensas suimtas Klaipėdoje 1949 m. bolševikų ir nužudytas, o Steponas žuvo kartu su St. Alčiausku prie Skuodo sukilimo metu 1941 m. kelyje tarp Ylakių ir Skuodo, kur jis per Vinčą Strikaitį Sedoje vežė savo

Alčiausku prie Skuodo sukilimo metu 1941 m. kelyje tarp Ylaikėnų ir Skuodo, kur jis per Vinčą Strikaitį Sedoje vežė savo sunkvežimiu ir savo paties vadovaujama partizanų būrių pastiprinimui apgultiems Skuodo partizanams. Kitų žuvusių būrių pavardžių sąrašai liko užkasti Lietuvoje, kuriuos buvau surinkęs besislapstydamas nuo vokiečių 1943 m. Gyvųjų čia neminėsiu.

Pradžioje buvo organizuojami tik vyrai, pajėgūs kovai, t. y. vien tik kovos būriai. Vėliau tas pasidarė labai sunku, t. y. vien veiklesnieji vyrai buvo vietos komunistų sekami. Tad buvo nutarta ryšiams ir žinių rinkimui organizuoti mergaites, net nepilnamečius patikimus jaunuolius ir senesnio amžiaus vyrus bei moteris. Veikimas vėl pagyvėjo, nes šie paskutiniai neatkreipdavo į save komunistų dėmesio ir visada atlikdavo savo užduotį nepaprastai aktyviais LAG-os nariais. Mergaitės sukilimo metu buvo puikios padėjėjos ir slaugės. Vyrai buvo suorganizuoti į kovos, smogiamuosius ir sargybos būrius. Kiekvienas būrys turėjo iš anksto gerai apgalvotą ir apskaičiuotą paskirtį. Kai kurios išimties buvo padarytos smogiamiesiems būriams tam, kad būtų galima juos permosti reikalui esant iš vienos vietos į kitą.

Kad buvo viskas tiksliai paruošta, parodė pasisekę sukilimas ir sukilėlių kovos. Ir tenka tiesiog stebėtis, juk visur, su mažomis išimtimis, vadovavo puskarininkiai ir eiliniai, buvę Lietuvos kariai.

Veikimo metodas buvo trejukėmis. Būrių vadai galėjo pažinti ir daugiau pagal reikalą, bet jie turėjo stengtis, kad juos pažintų, kaip galima mažesnis skaičius. Kiekvienam užverbuotam buvo duodamas numeris su atitinkamais ženkleliais. Skaitlinės daugiau šimto niekad neprašokdavo, tik keisdavosi šalia skaitlinių statomi ženkleliai, kurie reikšdavo šimtus ir tūkstančius. Šie atžymėjimai turėjo taip pat ryšio būdu grįžti į štabą, o gautą skaitlinę su ženkleliu narys turėjo atsižymėti sau bet kur nežymioje vietoje. Ženklelių reikšmę skaičiuose žinojo tik pats Rumbinas ir p. Rumbinienė, kuri šią statistiką vedė.

Kartą, gegužės mėn. pradžioje 1941 m. sutikau geroje nuotaikoje Rumbiną, kuris pasigyrė, kad jam žmona pranešusi linksmą naujieną. Pagal jos statistiką, esą apie 60, 000 narių. Žinoma, tai nebuvo visai tikslus skaičius, nes ne visi dar ženkleliai, išduotieji būrių vadovams ir organizatoriams, buvo sugrįžę, bet įskaitant ir tuos, kurie jau ir buvo kam nors priskirti.

esame ne vieni, išplaukusios iš nublanks visos tikras dalykas, t. savų. Turime sau darbus".

Su čia pažy pasisekimas nar dažniausiai stat kokia nors kraš stodavo darban vadinama aukšta Rumbinas skund

"Liudai, ką jėgomis, taip sun kratosi ir delsia,

Aš pats jau nusiskundimų iš buvau daug kuo savo nuomonę i tuoj Rumbinui p nes bailiai mums nemalonumų. Jiė vietelės su kel pataikavimo poli Mes turime milži pasitikėjime tad kvailos baimės jė jėgos juk visad padiktuos mūsų

Rumbinas s

intelligentais yra k

Su LAF-tu n

nepasisekdavo iš

Tai sužinojau p

pasitaikydavo su

kitus. Dažniausi

statutas, nors j

naudojasi statutu

esame ne vieni, yra ir daugiau visokių grupių, kurios nėra išplaukusios iš partijų ir jomis nesivadovauja. Prieš šią jėgą nublanks visos partijos. Vyriausybė bus sudaryta nepartinė - tai tikras dalykas, tik mes turime būti priešų svetimų ir savų. Turime saugoti ir remti tokios būsimos vyriausybės planus ir darbus".

Su čia pažymėtų narių skaičiumi reikia sutikti, nes pasisekimas narių verbavimui buvo nepaprastas. Užverbuotieji dažniausiai statydavo tik vienintelį klausimą: "Ar LAG nėra kokia nors kraštutinė partija?". Gavę tinkamą paaiškinimą, stodavo darban be sąlygų. Daugiau sunkumų būdavo su mūsų vadinama aukštąja inteligentija - "smetonėle". Kartą sutiktas pats Rumbinas skundėsi:

"Liudai, ką mes turime daryti su mūsų inteligentinėmis jėgomis, taip sunkiai jie pasiduoda įtraukiami į darbą, kiekvienas kratosi ir delsia, pasiteisindamas, kad dar ne laikas."

Aš pats jau buvau tai pajutęs, dažnai taip pat gaudavau nusiskundimų iš būrių vadų ir organizatorių. Pats asmeniškai buvau daug kuo iš "ponų" apsiavylęs, iš to buvau jau susidaręs savo nuomonę ir nuo tų ponų nusisukęs. Todėl nedelsdamas, tuoj Rumbinui pasiūliau šią mintį: "Palikime bailius ramybėje, nes bailiai mums iš viso nereikalingi, su jais tik daugiau vargo ir nemalonumų. Jie bijo dėl savo padėties, jie bijo nustoti šiltos dar vietelės su keliais šimtais rublių, jie varo pritaikymo - pataikavimo politiką, tad ir palikime juos tam tamsiame klaute. Mes turime milžinišką pasitikėjimą sveikoje mūsų tautos liaudyje, pasitikėjime tad ir mes jaja, nes tai yra sveika, nebijanti jokios kvalilos baimės jėga. Inteligentai ateis patys ten, kur bus jėga, o jėgos juk visada klausoma. Tad ir jie turės vykdyti tą, ką padiktuos mūsų protas ir jėga,"

Rumbinas su tuo sutiko, pridėdamas: "Ištiesu, juk inteligentais yra kam rūpintis, tad dėl to perdaug galvos nesukim."

Su LAF-tu nariais tuo laiku man teko susidurti, nors nepasisekdavo išsiaiškinti, kas jie. Buvo savotiškai paslaptingi. Tai sužinojau po perversmo, kai pamačiau, kas jie. Veikime pasitaikydavo susidurti su kitomis grupėmis, beverbuojant vieni kitus. Dažniausiai pasirodydavo pas juos mūsų, t.y. LAG-jos statutas, nors jie sakydavo nesą šios gvardijos nariais, bet naudojasi statutu, todėl kad jis tinka ir jų veikimui.

Pats Rumbinas, jaučiau visą laiką, kad turi stiprius ryšius dar su kažkuo. Taip pat buvo stiprūs ryšiai su Vokietija, nes žinoma, gaudavome visada greit ir tiksliai. Tiksliai, be pertraukos, kas mėnesį pradžioje veikimo ir vėliau kas savaitę buvo slunčiamieji ryšiniai į Vokietiją. Vieni, kuriems jau būdavo karšta čia, buvo išaktyti ten pasilikti, o kiti grįždavo su informacijomis atgal. Šiuo kuo Rumbinas turėjo dar ryšius Lietuvoje ir Vokietijoje, man tiesioginiai nebuvo žinoma. Rumbinas tai laikė griežtai paslapyje, pabrėždamas, kad tai yra saugiau mums ir kitiems. Savanoriai ryšiniai Vokietijoje, nežinodami iš kur jie būtų, jie buvo slunčiami tik jo paties, kur gaudavo tik jam vienam žinomas slaptažodžius. Dažniausiai eidavo tie patys, nes turėjo tam patyrimo. Šių didžiųjų savo paslapčių Rumbinas man neperdavė nei išvykdamas pats į

Vokietiją gegužės mėnesio gale, nors įgaliojo mane likti savo vietoje ir vadovauti, kol jis grįš. Turėjo ryšius su kažkokiu NKVD kapitonu ir iš jo sužinojo, kad bus suimtas, turėjo pasitraukti. Atsiskyre linksmas su viltimi greit grįžti kaip nugalėtojas. Deja, išėjo kitaip. Grįžo su vokiečių armija ir prie Daugpilio žuvo.

Kad pats Rumbinas turėjo ryšius su aktyvistais, mums paaiškėjo tik po perversmo, kai pažinau tiesioginiai aktyvistus. Tai paaiškėjo iš kai kurių charakteringesnių Rumbino išsireiškimų - minčių, kuriuos čia mano yra pabrąuktos. Atkreipkite į tai dėmesį ir manau, kad ir Jums bus aišku. Pats charakteringiausias jo išsireiškimas buvo mums atsisveikinant, kai aš pareiškiau susirūpinimą dėl to, kad aš likęs vienas ne ką galėsiu veikti, nes neturiu platesnių aukštyn ryšių ir jų man nepalikate. Jis man šalta atsakė: "Liudai, juk jau yra toks trumpas laikas iki išsilaisvinimo, ir taip jau viskas paruošta, kad tau nebūtų aukščiau kreiptis. Priešas stipdamas, su paskutiniu pasispaudimu, dar gali daug netikėtumų pridaryti. Dėl to tad ir visų paslapčių tau neišduodu. Tu tik pastudijuok tik mūsų pavadinimą. LAG - juk tai tik apsaugos ir kovos dalinis. Vyriausybė bus sudaryta mums palankia prasme ir ją sudaryti bus kam. Tau reikės tik pasirūpinti apsauga ir rėmimu jos planu. Ir to, juk aš grįšiu kartu su Vyriausybės sudarymu ir Tau viskas paaiškės. Juk mes esame laikini ir mums teks pagalvoti apie šio vardą".

Prisiminčiau šias Rumbino mintis pirmam LAF-o poseidyme

sudarant Vyr. kaip einantis LAG-ą į LAI išreikštas Rusų skirtumo tarp buvo duotas Rus

Išviso, Rusų patyres veikėjas buvo įėjo pirmyn. Tada daugiau išblėso ilgos darbo sveikata. Kartais darba kam nors kalbėti yra nepataisysim."

Tiek bendr plačiau, reikia verčia daug ką

Sukilimo buvau NKVD pusbroliais, Per prie Červenės Kaunan. 15 di be pertraukos aš esu LAG-je išvaduoti iš ka daug medžiagos

Apie mus tur marijampoliečiai Vokietijos. Negy rado Rumbino slaptažodžių su buvome suimti tą raštelį turėja privertė padaryti laisvės džiaugsm minėtasis student bet užsikišo už la pačiuose saugun

sudarant Vyr. Štabą, sugretinau visa tai su LAF-u ir be sąlygų, kaip einantis LAG-jos Vado pareigas, sutikau įsilieti t.y., įjungti LAG-ją į LAF-ą, nes sugretinus šią paskutinę ir anksčiau išreikštas Rumbino mintis, taip viskas tiko ir nemačiau jokio skirtumo tarp LAG-jos ir LAF-o. Piršosi mintis, kad tik Rumbino buvo duotas kitas vardas saugumo sumetimais.

Išviso, Rumbinas buvo savotiškai paslaptingas, gudrus ir patyręs veikėjas. Be abejo, todėl puikiai sekėsi veikimas ir sparčiai ėjo pirmyn. Tik p. Rumbinienės skaitūs veidai pradėjo kaskart vis daugiau išblėsti. Dienomis ir naktimis, su mažomis pertraukomis, ilgus darbo valandos drėgname rūsyje pradėjo pakirsti Jos sveikata. Kartą, man pasiūlius visa tai Jai nutraukti ir pavesti tą darbą kam nors kitam, abu sutartinai atsakė: "Dabar apie tai net kalbėti yra nuodėmė. Neilgai, ištersime ir tada sveikata pataisysim."

Tiek bendrais bruožais iš paties veikimo ir ryšio su LAF. Norint plačiau, reikia ištiesą tomą prirašyti. Be to, kai kurių gyvųjų padėtis verčia daug ką nutylėti.

Sukilimo metu jokių pareigų neturėjau, nes birželio 6 d. buvau NKVD suintas kartu su p. Rumbinienė ir savo dviem pusbroliais, Petru ir Steponu Lymantais. Petras buvo sušaudytas prie Červenės, o Steponas ten pat išlindęs iš po lavonų grizo Kaunan. 15 dienų buvau žiauriai kankintas įvairiausiais būdais, be pertraukos kas naktį versdavo prisipažinti ir viską išduoti, nes aš esu LAG-jos vadas. Rumbinienė taip pat sukilimo buvo išvaduoata iš kalėjimo. Sutikau ją Vokietijoje, ji taip pat skundėsi daug medžiagos palikusi Lietuvoje).

Apie mus jie, (NKVD), sužinojo iš vieno studento ryšininko marijampoliečio, kurį peršovė du sykius per ranką, grįžtant iš Vokietijos. Negydomomis žaizdomis buvo įmestas į kalėjimą. Pas jį rado Rumbino raštelį man, ir ten buvo kaikurių paslapčių - slaptažodžių susitikti kai kuriuos žmones. Pagal tą raštelį ir buvome suimti mes, suminėtieji, ir keletas kitų, kuriuos aš pagal tą raštelį turėjau susitikti. Ir šiandien nesuprantu, kas Rumbina privertė padaryti šią nesąmonę. Nekitaip kaip pagavimas greito laisvės džiaugsmo. Gal dėlto ir pats žuvo. Taip pat klaidą padarė minėtasis studentas, kuris gerai išsiskaitęs raštelį, jo nesunaikino, bet užsikišo už kepurės pamušalo. Jį sutikau išsivaduojant tuose pačiuose saugumo rūmuose. Ir kaip džiaugiausi laike suėmimo,

kad aš visų didžiųjų paslapčių nežinojau, nes buvau apnuodytas ir mane galėjo išklausti. Išsivadavome birželio 23 d. 12.30 po pietų. Pagal paskelbtą įsakymą, tą patį vakarą prisistatėsi tarnybon. (policijos), susirišau su savo kovos vyrais ir po to jau - LAF. V. Štabe.

* * *

L. Reivydas

L. Reivydą NKVD-istams areštavus, LAG būreliai nesugriuvo, o sukilimą įsijungė. Reivydas, sukilimo iš NKVD kalėjimų išvaduotas, prisijungė prie savo LAG vyrų.

1971 metais KGB prabilo

1971 m. Vilniuje buvo išleisti Jono Vildžiūno, KGB žvalgo, atsiminimai - "Kova be atvangos"¹⁸. Žinome, kaip KGB buvo ir yra jautrūs žinių perdavimui visuomenei. Kaip čia atsitiko, kad KGB tapo suinteresuota ir davė leidimą išleisti tuos atsiminimus 1971 m.? Parodyti, kad Lietuva organizavo pagrindį prieš okupantą? Pasigirti kokia KGB apsukri ir viską žino? O gal mėginti įrodyti, kad Vilniaus kariškių areštai, tai ne to meto draugų, Gestapo, o grynai KGB apsukrumo dėka? Ar tai nėra ženklas, kad kas nors užvedė KGB ant kelio, kad ji žinotų ir sulikviduotų stiprią Lietuvos karinę sukilimo jėgą, kurios jau ir vokiečiai nepakentė?

Labai akivaizdžiai ir net gana smulkmeniškai (KGB atskleidė mums slaptus "dokumentus"! šį knygelę pristato kaip NKVD (1941 m. buvo dar NKVD, o ne KGB!) antisovietinį pagrindį persekiojo. Per šiuos Vildžiūno užrašus yra bandoma įrodyti nemažai dalykų. Pirmą, aprašoma kaip gudriai KGB viena pati viską susekė, ... demaskavo..., areštavo..., liaudies priešus išaiškino..., ir tie liaudies priešai "patys" prisipažino. Antra, bando įrodyti, kad šitas visas pagrindis buvo ne lietuvių, o nacių inspiruotas ir pradėtas, kad lietuviai kolaboravo su naciais, ir sukilimas vis

¹⁸ Jonas Vildžiūnas, "Kova be atvangos", Vilnius, 1971. Toje knygygoje yra daug skyrių: "Šaulių Mirties bataliono galas", "Rudasis lagaminas vedlys", "Sekite Armalių", "Ponai karininkai ruošiasi karui!" ir kiti.

turi būti pasmerkt
Būdinga, su
kurie Gestapai bu
yra pristatomi,
Petras Borokeviči
Kretingos apskr.
Kretingos apskr.
Leonas Žemkalinis
leitenantas, Mask
Reicho Abvero ag
Audinių" akcinių
Mykolas Naujokai
Šverplaitis - kapi
Kupčiūnas - žurn
Petraitis, Petras
Šveicarijoje (Sic! K
ir Stasys Puodžius
redaktorius, Ant
redaktorius, Jona
Prapuolenis - kaz
Bulvičius - kapi
nacionalistų organ
fronto vadovybe Vo
Gestapo pasakė,
Skripkauskas - r
Kariniauskaitė - m
Mykolo Naujokai
susekti ir kitus
karininkus": Juoz
divizijos štabo oper
Gužaitis - kapitor
Andriūnas - atsa
Aleksandras Danev
vadas, kapt. Antana
Jonas Valkūnas ir...
Išvardinu visas
parodžius koki jova
kurie visai nieko ber
padidinti iliustracija

turi būti pasmerktas kartu su naciais.

Būdinga, suimami pagrindiniai Lietuvių korpuso karininkai, kurie Gestapai buvo žinomi. Štai asmenys, kurie šioje knygelėje yra pristatomi, kaip "Šaulių mirties bataliono" organizatoriai: Petras Borokevičius - mokytojas, Osvaldas Žadvydas - kapitonas, Kretingos šaulių rinktinės vado padėjėjas, Jonas Ramanauskas - Kretingos apskr. policijos vadas, Adolfas Armalis - studentas, Leonas Žemkalnis - lakūnas, techn. geologas, Jonas Valkūnas - leitenantas, Maskolenko - studentas, Rudolfas Klausas - Trečiojo Reicho Abvero agentas, Karolis Austas - pulkininkas, "Kauno Audinių" akcininkas, Aleksas Kamantauskas - advokatas, Mykolas Naujokaitis - (Motiejus Naujalis) teisininkas, Albertas Šverplaitis - kapitonas, Juozas Ilčiukas - policininkas, Petras Kupčiūnas - žurnalistas, Alfonsas Sušinskas - kunigas, Jonas Petruitis, Petras Klimas. Sumini Lietuvių aktyvistų filialą Šveicarijoje (Sic! Kaip mažai žino 1971 m. apie LAF Berlyne? P.N.) ir Stasys Puodžius - majoras, Tomas Dirmeikis - "Lietuvos Aido" redaktorius, Antanas Valiukėnas - studentų "Akademikas" redaktorius, Jonas Dženkaitis, - studentas, lakūnas, Leonas Prapuolenis - kažkoks (Sic! NKVD nežinojo? P.N.), Vytautas Bulvičius - kapitonas, ko gero net vadovas antitarybinės nacionalistų organizacijos, palaikęs ryšius su Lietuvos aktyvistų fronto vadovybe Vokietijoje (Štai knygelės tikslas! Įrodyti, kad ne Gestapo pasakė, bet NKVD pati susekė! P.N.), Antanas Skripkauskas - mokytojas, Stasys Mockaitis - mokytojas, Kariniauskaitė - mokytoja, Birutė Tijūnaitytė. Pagaliau: "Gija nuo Mykolo Naujokaičio iki kapitono Vytauto Bulvičiaus padėjo susekti ir kitus Raudonosios Armijos 29 lietuvių korpuso karininkus": Juozas Kilius - kapitonas, 179 teritorinės šaulių divizijos štabo operatyvinio skyriaus viršininko padėjėjas, Pranas Gužaitis - kapitonas, 234 šaulių pulko 1 bataliono vadas, Andriūnas - atsargos kapitonas, Bobelis - pulkininkas, Aleksandras Danevičius, Adolfas Eidimtas, leitenantas, kuopos vadas, kapt. Antanavičius, ltn. Gudzevičius, ltn. Sadzevičius, ltn. Jonas Valkūnas ir...Taujenis "kurjeris".

Išvardinu visas pavardes, minimas toje knygelėje tam, kad parodyčiau kokį jovalą pavardžių NKVD sumeta į vieną maišą, kurie visai nieko bendro vienas su kitu neturėjo. Tai tik tam, kad padidinti iliustraciją - kaip gudriai NKVD veikia.

kurie visai nieko bendro vienas su kitu neturėjo. Tai tik tam, kad padidinti iliustraciją - kaip gudriai NKVD veikia.

Tęskime aprašymus knygelėje toliau, kas liečia jau Lietuvos vokiečių kariuomenės, Wehrmachto, susitarimus ir pirmąjį mėnesį iš Vokietijos duotąjį karo aliarmą, kaip visa tai aprašo dabar Kilius.

Taujenis susitikęs su Bulvičiumi, Eidimtu ir Kiliumi, Tauseniui užtikrino, kad karas tarp TSRS ir Vokietijos prasidės ne vėliau kaip gegužės 10 dieną, kad vokiečių karinė vadovybė net pradžioje ketina Lietuvoje išmesti didelius oro desantus... "Kapitonas Kilius pasipasakojo... sudaręs detalių planą... pažymėjęs vietas, kur vokiečiai turėtų įmesti ginklus... aktyvistams... išviso tokių punktų numatyta 77. Apie kovo mėnesį Bulvičius vieną tokį žemėlapią pasiuntęs į Vokietiją, bet nežinia, ar jis pasiekė adresatą. Tad bandyta per kažkokį Svertlauską, pastatytą į Vokietiją antrą egzempliorių. Drauge su šiuo planu perduoti sutartinių ženklų paaiškinimai: 1) atskridęs į atitinkamo pusiaus rajoną, vokiečių lėktuvas išmeta raudoną raketą, reiškiančią: "je esate, duokite ženklą"; 2) punkte esą žmonės, pamatę lėktuvą, vokiškais ženklais, užkuria laužą, (dūminį) ir, lėktuvui išmetus raketą, pakloja greta laužo baltą maršką, kas reiškia: "esame čia"; 3) lėktuvas, pastebėjęs maršką, išmeta žalią raketą - "supratu". Po to vykdo numatytą uždavinį. Lėktuvas bus laukiamas pirmąjį karo dieną apie 19 - 20 val. Bet, nei Kilius, nei kiti nėra gavę jokių patvirtinimo, kad planas gautas ir visomis sąlygomis sutinkamas". "Kilius susitarė su Taujenu susitikti gegužės 3 d. ... Tačiau joms nepavyko" Atseit, KGB juos suėmė. (Kaip gerai NKVD "žino": Atseit lietuviai vokiečius provokavo, kad kariautų, bet vokiečiai neatsakė: "nei Kilius nei kiti nėra gavę jokio patvirtinimo".) (Puikiai gina to meto draugas nacius! P.N.)

Pagaliau knygelėje atžymima: "Visi suimtieji prisipažina... toliau - "Šaulių mirties batalionui" vadovavo kariškiai, savitai suprantama, kad jų planuose daug dėmesio skiriama Raudonosios Armijos Lietuvos 29 Šaulių korpusui (Kas rūpėjo Gestapui, rūpėjo ir NKVD! P.N.).... Gužaitis buvo užtai, kad lietuvų korpusas turi sukilti, išeiti už Vilniaus miesto ir užimti žiedinę gynybą nuo Raudonosios Armijos, o sulaukus vokiečių kariuomenės, sudaryti Lietuvos armijos branduolį (Planas, kaip žinojo Gestapo. Tokdo plano jau negalėjo pakęsti nei Gestapo, nei NKVD! P.N.). "Kpt. Gužaičiui ir ltn. Sadzevičiui buvo duotas

uždavinys - nur

Atkreiptinas

kurie ypač įst

planuose daug

branduolį...". "T

ir vokiečių Ges

ir Gestapo ir N

draugystės me

tokios vienodos

tenka laikyti dr

nepagelbėjo Sta

armija, būdam

nepagelbėjo. "

Varšuvoje, būd

lietuviams lenk

atvežti į Stuttho

(Gestapo) leido

Korpusą, kad to

buvo vokiečiam

laikinais gegužyje

draugui Stalinu

yra tik lietuvių p

Rumbiną (LAG

kariuomenės į

prisijungti prie

Gestapo išdavė R

suorganizuota LA

(iššdami lapelį su

sieną į Lietuvą?

raštelį ir buvome

šiandieną nesup

nesąmone."

Galiausiai pa

agentas Rudolfas

smulkiai papasak

Tik Vildžūnas prid

agentas papasako

rašant knygelę Vil

pridėtų?

uždavinys - numatyti "savo" žmones kariuomenės dalyse." Atkreiptinas dėmesys tik į keletą žodelių knygelės pabaigoje, kurie ypač įstringa, būtent: "...savaiame suprantama, kad jų planuose daug dėmesio skiriama... sudaryti Lietuvos armijos branduolį...". "Lietuvos armijos branduolys" - labiausiai nepatiko ir vokiečių Gestapui, nepatiko ir to meto NKVD-istams, šiuo atveju Gestapo ir NKVD buvo draugai ne tik tame Hitlerio ir Stalino draugystės medaus mėnesyje. Stalino ir Hitlerio užmačios buvo tokios vienodos, kad Lietuvos ir lietuvių genocido užmačios buvo tenka laikyti draugais ir tada, kai jie kovojo vienas su kitu. Ar nepagelbėjo Stalinas Hitleriui Varšuvos lenkų sukilime? Sovietų armija, būdama apie 9-nias mylias nuo Varšuvos, lenkams nepagelbėjo. "Sovietai leido vokiečiams sunaikinti lenkus Varšuvoje, būdami netoliese nuo Varšuvos...", taip aiškino mums lietuviams lenkų karininkai ir Varšuvos universiteto profesoriai, atvežti į Stutthofo kacetą po Varšuvos sukilimo. Ar ne vokiečiai (Gestapo) leido sunaikinti Stalinui(NKVD) tą 29-tąjį Lietuvos Korpusą, kad to nereikėtų vokiečiams atlikti? Labai gera proga buvo vokiečiams, pajudėjusiems karo link ir sustabdžiusiems laikinai gegužyje planuotą karą, pasiteisinti. Pasiteisindami savo draugui Stalinui, kad "Karas bus gegužės 1-10 di", "įrodė", kad tai yra tik lietuvių prasimanymas. Ar ne vokiečiai (Gestapo) atitraukė Rumbiną (LAG vadą), prijungė jį prie žyguojančios vokiečių kariuomenės į Daugpilį, karui prasidėjus, kad jis negalėtų prisijungti prie savo sukurto LAG, kol jis fronte žuvo? Ar ne Gestapo išdavė Reivydą, LAG vadą, likusį Lietuvoje, kad 50, 000 suorganizuota LAG armija nepasireikštų sukilime, NKVD-istams įkišdami lapelį su pavardėmis ryšininkui, siunčiamam per geležinę sieną į Lietuvą?.. "Pas jį rado Rumbino raštelį man... Pagal tą raštelį ir buvome suimti mes..." - rašo pats Reivydas ir stebisi: - "Ir šiandieną nesuprantu, kas privertė Rumbiną padaryti šią nesamone."

Galiausiai pats Vildžiūnas išdėsto: "Trečiojo Reicho Abvero agentas Rudolfas Klausas tarybiniais teisingumo organams gana smulkiai papasakojo, kaip rudasis lagaminas atsidūrė Vilniuje". Tik Vildžiūnas pridėda datą, kad visa tai Trečiojo Reicho Abvero agentas papasakojo: "Jau po karo, 1947 metais". Kodėl 1971 m. rašant knygelę Vildžiūnui reikėjo tą datą "1947 metais" būtina pridėti?

Osvaldas Žadvydas ir čekistas Jonas Vildžiūnas

Į čekisto Jono Vildžiūno parašytą knygėlę "Kova be atvangos" reaguavo Osvaldas Žadvydas, atspausdindamas prisiminimus "Mirtininkų gretose", 1976 m. "Karys", pridėdamas pastabą, kad "Čekistams pasisėkė infiltruoti agentus į pogrindį, bet... kad buvo suimti visi organizacijos nariai - melas."

Žadvydas pastebi, kad 1940 m. vasarą, likviduojant Šaulių sąjungą, nuėjęs pas adm. kpt. A. Gedmintą, teiravėsis ar esąs koks pogrindžio centras. Gavęs atsakymą, kad tokio nežinaš, noro sužinojęs, kad suimtas pulk. Saladžius.

Žadvydas pogrindžio organizavimą pradeda nuo 1940 m. rugsėjo pradžios, kai jis sudarė pirmąjį pogrindžio trejetuką: Stasys Daknevičius, Petras Lengvinas ir su ryšininkais - Aleksas Šešku ir Riauka. Neregistruoti, iš internuotų lenkų karių palikti ginklai buvę išdalinti šauliams. Po to, kai "gen. št. plk. K. Štarpas" 1940 lapkričio 17 d. Berlyne sudarė Lietuvos Aktyvistų Frontą (LAF), ryšininkas M. (spėsiu, kad Žadvydas čia mini Michelevičių, P.N.), atvykęs į Kretingos apskritį, suorganizavo LAF pogrindį. Pogrindyje veikdami vadovavomės LAF informacinio biuro Berlyne instrukcijomis. J.R. užmezgė ryšį su Telšių apskr. pogrindžiu, man teko - Mažeikių..."

Taip Žadvydas ir pradėjo pogrindį LAF nuo 1940 m. gruodžio 26 d.. Sumini Mažeikiuose gyvenantį Antaną Kenstavičių, Mykolas Rauchą, mokytoją. O jau 1941 m. kovo pradžioje buvę, pagal LAF direktyvas, sudarytos aktyvistų grupės Mažeikiuose, Tirkšlėnuose, Ylakiuose, Laižuvoje, ir

Dapšių kaime, Židikų valsčiuje.

Ypatinga Žadvydo 1941 metų žinutė: "Prieš Velykų šventę, po pamokų įėjus mokytojų kambarin, mokyklos vedėjas, įteikdamas man laišką paklausė:

- Ar ne šventinis sveikinimas?

- Gal būt, nes mažo formato, - atsakiau.

Ant voko buvo užspaustas Plungės pašto stampas. Šioje apylinkėje pažįstanų neturėjau. Atidaręs voką nustebau: buvo slaptai atsiųstas iš Vokietijos. Laiško turinys trumpokas: "Gruodžio laiku numatomas karas, reikia suaktyvinti pogrindžio veiklą, pogrioniškai išsireikšti prieš komjaunuolius ir parsižadavėlius."

pagalvoju, jei laisviena išėstis - slapnepastebėjau. Vistur turi techniškų pri

Vėliau sužinojau perėjęs sieną, turėjo laiško turinio, pasipakeitė maršrutą. La

O. Žadvydas¹⁹ p

ir kun. Jankauską, Berlyno ir, pasinaudo

plačiai išplatino neKauną, ir į Vilnių, ir

gen. št. plk. Antaną pataręs susilaikyti n

nes "šiais laikais nekilus karui, Lietuviai

Žadvydas sumini

mjr. Vytautą Bulvičių ir, radęs inkriminuo

čekistai gali daryti instrukcijas ir yra g

Marijampolę ir ten policininkais, kurie b

sužinojęs apie LAF kariuomenės pasiroš

Vadinasi, Žadvydas eidinėjo per sieną ir

gegužės 5d. Žadvydą N

Žadvydas savo veik asmeniškai gerai pažin

Bulvičius (tartinus Bulvičiaus tik:" kad ir informuotas". Būding

platinti LAF atsiskaikin

¹⁹ O. Žadvydas, Mirtininkų dalis.
²⁰ 29 Lietuvos korpus -

Pagalvojau, jei laiškas buvo čekistų cenzūruotas, man tėra tik viena išėjis - slapstyti. Patikrinau voka, bet atplėšimo žymių nepastebėjau. Vistiek abejoju, nes čekistai yra prityrę tikrintojai ir turi techniškų priemonių.

Vėliau sužinojau, jog siuntėjas laišką įteikė aktyvistui, kuris, perėjęs sieną, turėjo man įteikti asmeniškai. Šis gl, nežinodamas laiško turinio, pasiuntė paštu, nes gresiant pavojui, jis pats pakeitė maršrutą. Laimė - čekistai pražloposo, nepatikrino." O. Žadvydas¹⁹ patvirtina, kad kovo 24, sutikęs P. Bortkevičių ir kun. Jankauską, iš jų gavęs LAF informacinį atsišaukimą iš Berlyno ir, pasinaudodamas Velykų atostogomis, tą atsišaukimą plačiai išplatino ne tik Mažeikiuose, bet nuvežė ir į Šiaulius, į Kauną, ir į Vilnių, ir korpo²⁰ lietuvių kariams. Jam lankantis korpe gen. št. plk. Antanas Breimelis, supažindintas su atsišaukimu, pataręs susilaikyti nuo platinimo, galys patekti į agentų rankas, nes "šiais laikais negalima niekuo pasitikėti, ... pareiškęs, kad, kilus karui, Lietuviai kariai neapvils tautos".

Žadvydas sumini: "Nuvykau pas savo mokslo draugą gen. št. mjr. Vytautą Bulvičių. Jis bute peržiūrino savo korespondenciją ir, radęs inkriminuojančio turinio, krosnyje degino. Jautė, kad čekistai gali daryti krata. Sužinojau, kad ir jis gauna LAF instrukcijas ir yra gerai informuotas". Žadvydas nuvyko ir į Marijampolę ir ten susitikęs su penkiais vyrais, buvusiais policininkais, kurie buvę perbėgę į Vokietiją ir dabar grįžę, ir iš jų sužinojęs apie LAF veiklą, politinę padėtį ir vokiečių kariuomenės pasiruošimą karo veiksmams.

Vadinasi, Žadvydas buvo tiesiogiai susirišęs su tais, kurie eidinėjo per sieną ir laikė ryšius su Vokietija ir su Škirpa. Bet gegužės 5d. Žadvydą NKVD areštavo Darbėnuose.

Žadvydas savo veiklos nesuriša su V. Bulvičiumi, nors Bulvičių asmeniškai gerai pažinojo, buvo pas jį užėjęs, matė kaip degino Bulvičius įtartinus raštus pečiuje... Žadvydas sužinojo iš Bulvičiaus tik: "kad ir jis gauna LAF instrukcijas ir yra gerai informuotas". Būdinga, Bulvičius netrukė Žadvydui toliau platinti LAF atsišaukimų, netrukė jo iniciatyvos korpo lietuvių

¹⁹ O. Žadvydas, Mirtininkų gretose. Karys, 1976 Nr. 6.

²⁰ 29 lietuvių korpas - Sovietų performuota Lietuvos kariuomenės dalis.

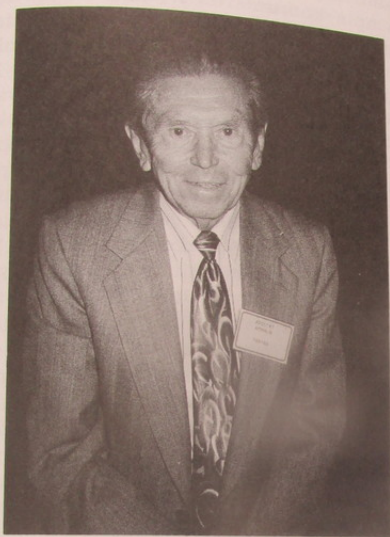

51. Adolfas Armalis, NKVD-istų ir Gestapo terorizuotas

Adolfo Armalio atsiminimai

Ašaros biro, kai 1940 metais birželio mėn. mačiau Kaune važiuojančius rusų tankus, verkiančius žmones gatvėse ir saujelę nelietuvių, metančius gėles ant tankų ir bučiuojančius rusų kareivius. Grįžęs atostogų į Šašaičių kaimą, Kretingos valsčiuje, sutikau ašarojančius tėvus, samdinius ir kaimynus. Nuotaikos nebuvo geresnės iki rudens. Rudenį atvažiavau į Vilnių ir įstojau į Vilniaus Universiteto ekonomikos fakultetą. Įstojant jokių problemų neturėjau.

Parvažiavęs pas tėvus Kalėdų atostogų, susitikau su Jokūbavo pradžios mokyklos vedėju Petru Bortkevičium. Jis mane

nusivedė į atskirą kambarį ir painformavo, kad aš kur tai, kaip
neigiamo pasakęs apie komunistus ir, kad tai jau atsiradęs
Kretingos komunistų partijos komitete. Jis jau apie tai į
painformuotas Kretingos mokyklų inspekcijos. Mokytojai
Bortkevičius labai jaudinosi ir manė, kad aš turėčiau ką nors
daryti padėčiai pataisyti. Sutarėme, kad Kalėdų eglutės vakare at
būsiu pakviestas ką nors kalbėti ir ką nors teigiamo pasakėti apie
Sovietų Sąjungą ir jaunimo auklėjimą. Aš pažadėjau tai padaryti
Eglutės vakaro metu Bortkevičius mane pristatė kaip bene
visiems pažįstamą studentą iš Vilniaus. Pagrindinė mano tamo
buvo, kad tik darbštumu jaunimas ateityje galės ką nors gero
atsiekti. Kaip pavyzdį jiems paminėjau Lenina ir Staliną, kurie tik
savo kruopščiu darbu galėjo pasiekti tokias aukštas vietas.
Mokyklai vedėjas buvo patenkintas. Jam atrodė, kad aš bent
laikinais vietinių komunistų tarpe pagerinau nuomonę apie save.

Tuo metu Kretingoje ir Jokūbave jau buvo pradėjus formuota
antikomunistinė veikla. Į tą organizuotą veiklą aš nebuvau
formaliai įtrauktas. Bet aš iš vieno ir kito asmens girdėjau, kad yra
palaikomas nuolatinis ryšys su Klaipėdos krašto aktyvistais
lietuviams. Klaipėdos kraštas jau buvo vokiečių užimtas. Ir
Klaipėdos krašte, ir Lietuvoje veikiančių aktyvistų tikslas buvo
su vokiečių pagalba vėl atstatyti Nepriklausomą Lietuvą. Man
tėviškė - Šašaičių kaimas - buvo tik apie 3 kilometrai nuo
Vokietijos sienos. Prieš grįžtant į Vilnių, buvau paprašytas, kad
sustočiau Petrikaičių kaime, kuris buvo pakeliui, važiuojant
Kretingos geležinkelio stotį. Čia sustojau pas vietos ūkininką
Feliksą Putrių. Feliksas Putrius buvo paprastas žemaitis
ūkininkas, labai didelis lietuvis patrijotas. Jis dalyvavo
Nepriklausomybės kovose, kovėsi su lenkais ir buvo patekęs
nelaisvę, bet iš ten pabėgo. Jis palaikydavo ryšį su Klaipėdos
krašto lietuviams aktyvistais, eidavo į Klaipėdos kraštą ir atgail
rusų labai saugojamą sieną. Putrius prašė nuvežti tris laiškus
į Kauną ir vieną į Vilnių majorui Vytautui Bulvičiui. Vienas
asmuo Kaune laišką priimti atsisakė, motyvuodamas tuo, kad
Vokietijoje nieko nepažįsta. Nelabai drąsiai jaučiausi ma
jieškodamas adresatų, bet, kai surastas asmuo laiško nepa
tiesiog kritau į paniką. Bijojau, kad jis nepasisųstų policijai. Pa
pažįstamus pernaktvojau ir sekančią dieną laimingai pasiekiu
Vilnių. Čia laiškus įteikiau majorui Vytautui Bulvičiui, kuris man

maloniai sutiko.
Vilniuje kurį la
lietuvių kurso dra
žydu tautybės stu
Sovietų Sąjungą
Apsupta arabų ž
komunistinė. Tada
Jo nuomonė laba
pasaulį.

Universitete b
prašymą. Stipend
studentų komjaun
apie mane pasakė:
kad reikia daug ats

Bene vasario a
Petras Bortkevič
išsigandęs. Jis p
Kretingos į Vilni
atsišaukimus, k
sunaikino ir man
mums besikalban
Norėdami jo kelion
lankėme Vilniaus š

Vieną dieną, g
pranešė, kad buvo
raštelį. Tame rašte
susitikti "Lokio" ba
valandą. Kad jis g
turėčiau turėti atv
šiek tiek įdomu. I
atsivertęs knyga,
prisėdęs vyras, pasis
jo pavardė yra Leon

Jis man paaišl
trumpų bangų ra
naudoti, nes rusų
sluostuvo. Jis prašė
Porilo Višinskio gat
bet jausdamas, kad

maloniai sutiko.

Vilniuje kurį laiką studentiškas gyvenimas vyko normaliai. Be lietuvių kurso draugų dažnai kalbėdavau si su to paties fakulteto žydų tautybės studentu, kuris mane vis įtikinėdavo, kad tik Sovietų Sąjunga galėtų atstatyti žydų valstybę Palestinoje. Apsupta arabų žydų valstybė galėtų išsilaikyti tik būdama komunistinė. Tada aš mažai žinojau apie žydų kovas Palestinoje. Jo nuomonė labai derinosi su komunistų planais užvaldyti pasaulį.

Universitete buvo duodamos stipendijos. Ir aš padaviau prašymą. Stipendijos, žinoma, negavau, bet sužinojau, kad studentų komjaunimo sekretorė stipendijos skirstymo komisijoje apie mane pasakė: "Tik ne jam". Iš sekretorės pasakymo supratau, kad reikia daug atsargiau elgtis, kaip iki šiol.

Bene vasario ar kovo mėnesį iš Jokūbavo atvažiavo mokytojas Petras Bortkevičius. Jis pas mane atsirado naktį, gerokai išsigandęs. Jis pasakojo, kad jau traukinyje, važiuojant iš Kretingos į Vilnių, jis pastebėjo, kad yra sekamas. Dėl to atsišaukimus, kuriuos jis vežė man išplatinti, traukinyje sunaikino ir man nieko neatvežė. Jis nakvojo pas mane. Dar mums besikalbant, pajutom, kad kažkas vaikščioja prie lango. Norėdami jo kelionei suteikti kuo daugiau oficialumo, kitą dieną lankėme Vilniaus švietimo ministeriją ir kelias kitas įstaigas.

Vieną dieną, grįžus iš universiteto, mano šeimininkė man pranešė, kad buvo atėjęs jai nepažįstamas žmogus ir paliko man raštelį. Tame raštelyje buvo parašyta, kad jis norėtų su manimi susitikti "Lokio" bare, Gedimino gatvėje, tokią tai dieną tokią tai valandą. Kad jis galėtų mane pažinti, aš, sėdėdamas prie stalo, turėčiau turėti atverstą knygą. Man buvo ir šiek tiek nejauku ir šiek tiek įdomu. Kitą dieną "Lokio" bare užsisakiau alaus ir, atsivertęs knygą, skaičiau. Po labai trumpo laiko prie manęs prisėdo vyras, pasisakęs, kad jis vakar buvo pas mane bute ir kad jo pavardė yra Leonas Žemkainis.

Jis man paaiškino, kad aktyvistų organizacija Vilniuje turi trumpų bangų radijo siųstuvą, bet negali jo esamoje vietoje naudoti, nes rusų saugumas toj apylinkėje pradėjo ieškoti radijo siųstuvo. Jis prašė mane tą aparatą koku nors būdu nugabenti į Povilo Višinskio gatvę nurodytu adresu. Aš sutikau tai padaryti, bet jausdamas, kad galiu būti sekamas, suradau dvi savo kurso

studentes, kurios tą aparatą nugabeno į Povilo Višinskio gatvę.
Viskas pasisekė gerai.

Vilniuje gyvenau antroje Neries pusėje nuo Švento Petro ir Povilo bažnyčios. Visai netoli nuo mano gyvenamo namo buvo didelės kareivinės, dabar, žinoma, tvarkomos rusų karininkams. Man, einant į paskaitas, reikėjo praeiti pro tas kareivines. Aš joms visai nesidomėjau, bet, kaip vėliau paaiškėjo, jos manimi domėjosi.

Balandžio mėnesio pradžioje pas mane atėjo lietuvis kareivis, kuris minėtose kareivinėse atliko karinę tarnybą. Jis buvo kilęs, kaip jis man sakė, iš gretimo Baublių kaimo. Aš su juo buvęs nepatvirtas, nebuvau, bet žinojau, kad Baublių kaime gyvena ūkininkų šeima. Lukai. Kareivis Lukas man sakė, kad mano adresu gavęs iš tėviškės. Sakėsi esąs labai pasiilgęs namų ir labai džiaugiasi galintis mane susipažinti. Pirmas mūsų pokalbis buvo labai bendro pobūdžio: apie jo ir mano tėviškes, apie universitetą ir jo užsiėmimus kariuomenėje. Vėlesniuose pasimatymuose jis vis daugiau domėjosi politika. Klausinėjo mane, kaip aš galvoju, ar gali kilti karas tarp Vokietijos ir Sovietų Sąjungos. Jam aiškinau, kad Vokietijai, atgavus Klaipėdos kraštą, nebūtų prasmės griauti gerus santykius su Sovietų Sąjunga. Mažai Lietuva! esant tarp tokių didelių valstybių, karas tarp Vokietijos ir Rusijos mums būtų pražūtis. Bet aš jam pasakiau, kad tokie gandai kursuoja. Mūsų pokalbiuose ji labiausiai domino temos apie Sovietų Sąjungos ir Vokietijos santykius, lietuvių nuotaikas ir mano nuomonę apie tai.

Vieną dieną mano draugas kareivis atėjo labai susirūpinęs ir susijaudinęs. Aš, kaip paprastai, sutikau jį su šypsena ir gera nuotaika. Man jis pradėjo patikti, jis įnešė įvairumo į studento gyvenimo rutiną.

Jis prisipažino, kad informaciją apie mane jis gavo iš ruso majoro. Majoras jam pasakojo, kad aš priklausau organizacijai, kuri palaiko ryšius su Vokietija ir deda visas pastangas su Vokietijos pagalba atstatyti fašistinę Lietuvą. Karo su Vokietija atveju tokie žmonės, kaip Armalis ir jo organizacija, Sovietų Sąjungai galėtų labai pakenkti. Jau pats jo gyvenamos vietos pasirinkimas prie pat mūsų kareivinių yra labai įtartinas. Mums reikia patikrinti, ar Armalis tikrai palaiko nuolatinius ryšius su savo tėviškės pasienio gyventojais, o per juos ir su Vokietija. Kas

daugiau priklauso studentų, kas vad pareiga nuo šios di minėtus klausimus kokia tik tau bus metu, tik pasake susitikimui mes du gauti atsakymus. A nuo pat išėjimo į svarbu sužinoti, kas su kuo jis draugauj

Atlikęs "išpažint kaip jam padėkoti. iki šiol aš kalbėjau draugas ar brolis.

Mes nutarėme. galvojo, kad šiuo m pažadėjo mane išp susitikime du ar tri gegužės mėnesio p kiekvieną dieną. Atsisveikinant jam Vilniuje, o paskui iš

(1992 m. buvau kareiviu Luku. Kair šeima buvo ištremta

Nutariau, kad s gegužės 1 diena. Iš Pažitūrėjęs šiek tiek i tėviškę, į kaimą. S kad esu grįžęs iš V surado man asmenį ir jį. Taip vieną nak atsidūrėme vokiečių nuvežė mus į Klaipė pakelėse pilna vokie tankas. Vokietis sake karas ir Vokietija išl mus apgyvendino a

daugiau priklauso jo organizacijai, ar yra jo organizacijoje kitų studentų, kas vadovauja tai organizacijai. "Tavo svarbiausia pareiga nuo šios dienos bus gauti iš Armalio atsakymas į mano minėtus klausimus" - sakęs majoras. "Mes tau duosime pagalbą kokia tik tau bus reikalinga. Iš kareivinių gali išeiti kiekvieną metu, tik pasakęs, kad eini susitikti Armalį. Kiekvienam susitikimui mes duosime klausimus, į kuriuos tau reikės mėginti gauti atsakymus. Armalis mano žmonių bus visą laiką sekamas nuo pat išėjimo į universitetą iki grįžimo namo. Mums labai svarbu sužinoti, kas yra kiti jo organizacijos naramo. Mums labai su kuo jis draugauja universitete".

Atlikęs "išpažintį", kareivis atsiprašė, o aš neturėjau žodžių, kaip jam padėkoti. Man atrodė, kad į mane trenkė perkūnas. Jei iki šiol aš kalbėjau rezervuotai, dabar jis man tapo lyg geriausias draugas ar brolis.

Mes nutarėme, kad man reikia pasitraukti iš Vilniaus. Jis galvojo, kad šiuo metu man dar pavojaus nėra būti suimtam, ir pažadėjo mane išpėti, tokiam atvejui atsiradus. Po to mes dar susitikome du ar tris kartus. Paskutinį kartą susitikome prieš pat gegužės mėnesio pirmą dieną. Tada jis man pasakė, kad aš kiekvieną dieną galiu būti suimtas, jei liksiu Vilniuje. Atsisveikinant jam pasakiau, kad aš dar kelias dienas pabūsiu Vilniuje, o paskui išvažiuosiu į Kauną.

(1992 m. buvau Lietuvoje, norėjau sužinoti, kas atsitiko su kareiviu Luku. Kaimynai pasakojo, kad jis mirė Sibire, kur visa šeima buvo ištremta).

Nutariau, kad saugiausia diena išvažiuoti man būtų kaip tik gegužės 1 diena. Iš namų išėjau tuo laiku, kai vyko paradas. Pažiūrėjęs šiek tiek parado, nuėjau į geležinkelio stotį ir išvažiavau į tėviškę, į kaimą. Sustojau pas kaimynus, kurie pranešė tėvams, kad esu grįžęs iš Vilniaus. Čia susisiečiau su pogrindžiu, kurie surado man asmenį, grįžtantį į Vokietiją. Jis turėjo paimti mane ir jį. Taip vieną naktį perėjome labai stipriai saugomą sieną ir atsidūrėme vokiečių žandaro žinioje. Kitas vokiečių policininkas nuvežė mus į Klaipėdą. Važiuojant žandaras vis rodė, kad visur pakelėse pilna vokiečių kareivių ir kur ne kur matyti vienas kitas tankas. Vokietis sakė, kad mums nėra ko nusiminti, nes tuoj bus karas ir Vokietija išlaisvins Lietuvą. Klaipėdoje vokiečių saugumas mus apgyvendino arešto namuose. Tardė kiekvieną dieną ir

stebėjosi, kad aš, gyvendamas šalia kareivinių, nieko nežinau apie rusų kariuomenės prie Vilniaus išdėstymą ir apginklavimą. Po keleto dienų buvome nuvežti į Klaipėdos kalėjimą. Čia su kaliniais kaliniais siuvau maišus. Mūsų grupėje kai kurie vokiečiai kalbėjosi su pasigardžiuavimu kalbėjo, kad jie peiliu perpjauš pilvus sargams, kai ateis rusai. Iš kalbų atrodė, kad jie yra fanatikai komunistai. Aš kalbėjau apie komunistus taip, kaip galvoju. Dabar man atrodo, kad jie galėjo būti vokiečių policijos pastatyti provokatoriai. Po poros savičių mane su kitais lietuviais traukiniu nuvežė į koncentracijos stovyklą netoli Alenšteino.

Vokiečiams užėmus Lietuvą, iš koncentracijos stovyklos mane perdavė Alenšteino Arbeitsamtui. Ten iš darbo biržos ūkininkams išsivežiojo ūkio darbams. Rugsėjo viduryje iš ūkininkų gavau sutikimą grįžti į Lietuvą, nes vasaros darbai baigėsi. Pristačiau ūkininko sutikimą. Arbeitsamtas nedarė kliūčių ir davė leidimą grįžti į Lietuvą. Vilniuje pažįstami ir draugai pasakojo, kad rusų saugumas daugumą jų buvo suėmę, laikę kalėjime ir kankinę.

Kas liečia rusų saugumą, tik po keliasdešimties metų paskaitęs saugumiečio Jono Vildžiūno prisiminimus "Rudasis lagaminas"²², sužinojau kokią didelį dėmesį rusų saugumas buvo nukreipęs į mane ir kokias dideles pastangas dėjo sužinoti apie pagrindžio veiklą. Minėtuose atsiminimuose yra straipsnis "Sekite Armalių!". Iš tikrųjų mano veikla nebuvo nei labai plati, nei labai svarbi.

Adolfas Armalis nepriklausė tiesiogiai jokiai organizacijai. Talkino kovoje prieš okupantą visiems, kur matė naudingą Lietuvai. Pabėgęs jam nuo NKVD persekiojimo per sieną į Vokietiją, pakliuvo į Gestapą. Nepatiko jis ir gestapui, kad nepriklauso jokiai organizacijai. Nepatiko gestapui gal ir todėl, kad apgavo ir NKVDistus, tad patalpino jį į koncentracijos stovyklą. Jei nepatinki NKVD-istams, jei nepatinki Gestapui, tai

²² J. Vildžiūno knygoje "Kova be atvangos" yra keletas skyrių. Skyriaus "Rudasis lagaminas" yra straipsnis - "Sekite Armalių".

vieta tokiems ž
Hitlerio draugyst
savo atsiminimu
"geležinė siena",
gestapininkų iš
stovyklą. Aš išv
todėl, kad ma
kariuomenė"²³.

Prisiminimų
minimas Varpėn
Berlyno LAF. Jei
nerastume. Pa
pagrindžio dirbti
Per Varpėnų dv
patikimi iki pat s
18 - 26!" Pamin
dvaru, tai kpt. B
-Jadvyga, aprašy

Idomu tik, k
normaliu keliu
suktais keliais.
mes žinią gavor
Varpėnų dvaras,
ryšininėmis.

Idomūs patie
dvarą. O jo žmona

²³ Kovose dėl Lie

vieta tokiems žmonėms - kacetas. Tuo ir atžymėtinas Stalino-Hitlerio draugystės ir NKVD-Gestapo bendravimo metas. Ir Raštikis savo atsiminimuose aprašydamas, kaip su būriu bėglių pralaužė "geležinę sieną", rašo: "Mano draugai, kunigas ir mokytojas... buvo gestapininkų ištardyti ir po to pasiūsti į Soldau koncentracijos stovyklą. Aš išvengiau Soldau koncentracijos stovyklos, turbūt, todėl, kad manimi susidomėjo ne Gestapo, bet vokiečių kariuomenė"²³.

Varpėnų dvaras

Prisiminimuose apie 1941 m. sukilimą spaudoje dažnai minimas Varpėnų dvaras. Per tą dvarą ėjo Lietuvos LAF-o ryšiai su Berlyno LAF. Jei jieškotume Lietuvos žemėlapyje Varpėnų dvaro, nerastume. Pavadinimas gražus, skambus, įtikinantis. Tai pogrindžio dirbtinis pavadinimas, paslapyje išlaikytas iki dabar. Per Varpėnų dvarą ryšiai su Berlyno LAF nenutrūko ir buvo patikimi iki pat sukilimo, kai gavome žinią, kad "karas bus birželio 18 - 26!" Paminėtini svarbūs LAF ryšininkai, surišti su Varpėnų dvaru, tai kpt. Bronius Michelevičius, Feliksas Putrius ir jo žmona - Jadvyga, aprašymuose buvo vadinama - Emilija.

Įdomu tik, kad žinia "Karas gegužės 1-10 d." buvo gauta ne normaliu keliu per Varpėnų dvarą, bet kažkaip kitaip, gana suktais keliais. Laišku per paštą buvo pasiūsta O. Žadvydui. O mes žinią gavome iš Kumpio 24, nors čia ir buvo ištrauktas Varpėnų dvaras, bet čia jau buvo naudotasi ir Br. Stasiukaičio ryšininkėmis.

Įdomūs paties Felikso Putriaus atsiminimai, apie Varpėnų dvarą. O jo žmona, "Emilija" - Jadvyga yra jau mirusi.

^a Kovose dėl Lietuvos, Raštikis, p. 135

Felikso Putriaus atsiminimai

Mano tėvo vardas Mykolas. Gimiau 1897 m. rugsėjo 25 d. Šašaičių kaime tris metus. Ketvirtais metais rusai slapta metai prapuolė. Toliau mokykla buvo pas Deknevičių, bajorų, kur sesuo Petronėlė ir aš buvome priimti į ūkį, į šeimą. Bet po metų mokiausi oficialioje mokykloje ir šitos mokyklos rusai neuždraudė. Ten mokytojas Andrijauskas. Jis ir dar kitas mokytojas mus mokė: patys mokė ir patys mus egzaminavo. Ilgaiėjau pas juos mokyklą ir rusų kariuomenėje nereikėjo tarnauti.

Kai karas prasidėjo, rusai pabėgo, vokiečių nebuvo, Lietuva pasidarė niekieno žemė. Man buvo labai įdomūs 1914/15 metai, kai į Klaipėdą rusai veržėsi ir paskui bėgo atgal. 1920 metais išėjau savanoriu į Lietuvos kariuomenę. Teko būti Lietuvos susitarimas su lenkais Suvalkuose, o aš buvau prie Suvalkų ir patekau lenkams į nelaisvę. Aš lenkų belaisviu išbuvau tik tris dienas ir pabėgau į Vokietiją. Ten jie mane ir kitus paėmė į Stalupėnų nelaisvėn, o iš ten patekome į prancūzų kontrolę. Po to atsidūrėme "Deutsches Holand" lageryje, prie Vyslos. Ten buvo visa rusų 20-ji armija belaisvėje. Toje stovykloje atsirado 18 lietuvių ir susitikome to lagerio komendantą - lietuvi, biržietį. Paprašėme mes jį, kad jis mus išleistų. Jis išsiuntė mus į darbą arčiau Lietuvos sienos, į Karaliaučių. Iš ten su dideliais vargiaisėjome pėsčiomis į Lietuvą.

Buvo Visų Šventųjų diena - 1921 m., kai pasiekėme Suvalkų prie Šakių, kartu buvo Kazys Putrius, pusbrolis. Manėme, kad dar Vokietija - nes prie namuko, kurį suradome, klausydami prie lango išgirdome, kad vokiškai kalba. Bet kai pabeldėme, atsiliepė lietuviškai, tai buvo Lietuvos vokiečiai - tai buvo Lietuva. Leido pernaktoti ir padėjo mums pasiekti tėviškę.

Vedžiau 1933 metais. Žmona, Jadvyga Mačiūtė, mirė 1980 m. Čicagoje. Žmonos ūkis buvo Petrikaičių kaime, 20 ha. Į žmonos ūkį persikėliau ir ūkininkavau ten visą laiką. Priklausiau pavasarininkams. Turėjome senuką kleboną, kuris buvo menkas

organizatorius, tai tur pavasarininkų kuopos vad pabėgimo iš nelaisvės jau priklausiau šaulių organiz šaulių būrio vadu. Turėjau Pranciškus, Petronėlė, K vyriausias, bet sesuo Pet mane. Visi mirė.

1940 m. vasarą pas m prašė, kad mes padėtume bolševikų per sieną. Čia d nenorėjau girdėti tokių datrijotas, kad nenori padė

Visą ryšį tarp Lietuvos suorganizavo kpt. Michelevi

Aš Michelevičių pažino organizavo kursus šauliams kursai šauliams apie slaptąj aš tuos kursus lankiau. Ko kas tai yra špijonas. Tie k metu. Turėjome šaulių būrį i su galimomis Lietuvos priešu

1940 m., kai rusai mirė senitinas. Galėjau lankyti o prie Lietuvos-Vokietijos s suorganizavome ir slaptą "žemaičių būrys". Aš buvau i

Michelevičius man davė per Lietuvos - Vokietijos paprašys. Pervedžiau per sien atėjo kartą jis pas mane i mane buvo kaimynai atėję. pasakė, kad "aš iš kompart

išsmuko pro duris. Buv Michelevičius buvo atėjęs keli Pervedžiau tris kartus M

organizatorius, tai turėjome patys organizuoti. Buvau pavasarininkų kuopos vadu. Po stojimo savanorių į kariuomenę ir pabėgimo iš nelaisvės jau daugiau kariuomenėje ir priklausiau šaulių organizacijai. Priklausiau ir nebuvau, bet šaulių būrio vadu. Turėjau du brolius ir tris seseris (Mykalojus, Pranciškus, Petronėlė, Kazimiera ir Karolina). Aš iš brolių vyriausias, bet sesuo Petronėlė Gedmintienė buvo vyresnė už mane. Visi mirė.

* * *

1940 m. vasarą pas mane atsirado kpt. Michelevičius. Jis prašė, kad mes padėtume tiems, kuriems gali prireikti bėgti nuo bolševikų per sieną. Čia didelis nuopelnas mano žmonelei. Aš nė nenorėjau girdėti tokių dalykų, bet Jadvyga pasakė: "Tai tu ne patrijotas, kad nenori padėti, jei reikia, tėvynės labui?"

Visą ryšį tarp Lietuvos LAF ir Berlyno LAF pradėjo ir suorganizavo kpt. Michelevičius

Aš Michelevičių pažinojau iš šaulių organizacijos, kai jis organizavo kursus šauliams. Lietuvoje buvo vedami specialūs kursai šauliams apie slaptąją žvalgybą, apie okupanto špionažą. Ir aš tuos kursus lankiau. Kol tų kursų nebuvau lankęs, nežinojau kas tai yra špionas. Tie kursai buvo nepriklausomos Lietuvos metu. Turėjome šaulių būrį ir buvom supažindinti šituose kursuose su galimomis Lietuvos priešų pinklėmis Lietuvą okupavus.

1940 m., kai rusai okupavo Lietuvą, aš buvau kaimo seniūnas. Galėjau lankyti kaimą ir tuos ūkininkus, kurie gyvena prie Lietuvos-Vokietijos sienos. Mes, kai bolševikai atėjo, suorganizavome ir slaptą organizaciją, kurią pavadino "žemaičių būrys". Aš buvau ir to būrio vadas.

Michelevičius man davė tik labai siaurą uždavinį - pervesti per Lietuvos - Vokietijos sieną tuos, kuriuos pagrindis paprašys. Pervedžiau per sieną ir kapt. Michelevičių tris kartus. Atėjo kartą jis pas mane į namus su politruko uniforma. Pas mane buvo kaimynai atėję. Jis oficialiai, įėjęs per duris, tuoj pasakė, kad "aš iš kompartijos". Visi kaimynai tuoj išsigando ir išsmuko pro duris. Buvo pas mane kokį mėnesį laiko. Michelevičius buvo atėjęs kelis kartus su rusų kapitono rūbais. Pervedžiau tris kartus Michelevičių labai sėkmingai. Labai

sėkmingai vedžiau, bet buvo ir nelabai sėkmingų pervedimų. Atsirado žmogus iš Telšių, Vladas Česnauskas, dirbęs kadavimu statyboje Klaipėdoje. Jis pasiėmė darbininką, pas jį dirbo Mildaigė, pažįstama, nes pas jį dirbo. Jie dirbo naujojo statyboje kaip kontraktorai. Ir jiems pasidarė nesaugu. O jo meistras Smilga atėjo ir sako, kad reik padėti pervesti juos per sieną. Sutarėme, kad atvažiuos traukiniu į Kretingos stotį. Jį pasiėmė stotyje, pasiėmiau į namus. O mūsų laukas tiesiaiėjo per sieną. Nuėjau, apsižiūrėjau, kada sargybinių nėra, ir jį išleidau. Metė darbininkas nugirdo mūsų pašnekėsius. Jis ėmė ir pasigyrė, kad siena yra labai saugoma ir net su šunimis, bet yra gerų žmonių, kurie padeda. Tas darbininkas, pasirodo, buvo gerų žmonių, mane išdavė. Jo pavardė Bražinskas, iš Raguviškių kaimo, buvo latrelis, nusigėręs. Ir rusai jį nelabai pasitikėdavo. Jis pradėjo mane sekti. Po to ir aš jau turėjau bėgti.

Pabėgau laiku, kai jau sekiai buvo man ant kulnų. Išsivadau žmonelės gudrumu. Aš turėjau tokį motorą, "Blakstone", ir jį buvo sugedęs. Tai, kai atėjo NKVD areštuoti, žmona pasakė, kad aš išvažiuoju į Plungę motorui "žiedą" atsivežti. Jie laukė. Taip dingau, perbėgau per sieną.

Švogeris, Kontautas Jonas, gyveno Klaipėdoje, pas jį ir aš gyvenau perbėgęs.

Su Michelevičiumi susitikdavome Klaipėdoje. Ir Klaipėdoje neturėjau ramybės, ir čia mane įkinkė prie ryšių su siųstuvu. Mes kalbėjomės su Lietuva, su savo žmonėmis, siųstuvu. Kalbėjau daug kartų. Siųstuvai ir priimtuvai buvo įrengti Lietuvoje, Žvirblių kaime, visai arti sienos. Du vyrukai, Lukauskai, ten gyveno. Vienas iš jų mirė Vokietijoje, kitas žuvo partizanu. Kai per siųstuvą susisiekdavau su Lietuva, buvome apgyvendinti prie sienos pas ūkininką, iš kurio kalbėdavomės su punktu Lietuvoje. Broliai Lukauskai Žvirblių kaime buvo įsirengę siųstuvų tinklą tvarte. Įėjimas į siųstuvo kambarį, kuris buvo įrengtas rūsio tvarte, buvo paslėptas. Įėjimo į rūsio kambarį durys buvo grindyse ir nuolat buvo apkrautos mėšlu.

Klaipėdoje su manimi buvo valdininkas Ražauskas. Gyveno kartu. Su Ražausku pereidavom per sieną ir kartu grįždavom (Putrius labai ramiai pasakoja savo su draugu perėjimą per Vokietijos-Lietuvos sieną. Iš tikrųjų anuo metu šią "Gekelą Uždangą" pereiti buvo didelė rizika, reikėjo didelio apsaugos

kainavo daug nervų. Kuo ilgiau okupuota Lietuva, tuo daugiau nervų.

Pirmasis pranešimas gegužės 1-10. Tai buvo greit įkliūsi. (Ot, tai mūsų svarbiausia padėti pereiti sieną Klaipėdoje. Būtų mums padėjėju. Kai aš padėjau, žmoną. Žmona su vaikais imtų.)

Paskiau apie...

buvo paruošti spa...

Kartą, kai buvau draugas, kaimynus...

Kai buvo karas daug agentų. Mes gegužės mėnesį aš blogai praėiti per sieną.

Kartą reikėjo m...

leitenantai (leitenantus. Sniego iki ke...

nupirko baltą merl...

Juos visus į šlajas namų. Miške juos Nuėjau vieškeliu. Susitariau, kad, ka...

ženklą. Miškas buvo palaukti dar porą v...

sieną. Palaukėme po tr šūvis - vienas, ar manėme, kad kas...

Palaukėme dar, niek...

Kitą dieną, ryta t...

- iš Lietuvos. Tai aš kur budėjo rusų v...

užklausa, kas ger...

vieną sargybinių, o ki...

kainavo daug nervų ir energijos. P.N.)

Kuo ilgiau okupacija truko, tuo labiau buvo Vokietijos-Lietuvos siena apstatyta rusų sargybiniais.

Pirmasis pranešimas Lietuvai iš mūsų buvo, kad karas bus gegužės 1-10. Taigi, turėjau labai siaurą ratelį. Turėsi didelį būrį - mūsų svarbiausias uždavinys buvo, aš pats per tokį durnelį - padėti pereiti sieną. ...Žmona paliko Lietuvoje, - turėjome Klaipėdoje. Būtų mane ir ją areštavę. Aš buvau seniūnu ir viršaičio šeima, žmoną. Žmona atsisakė eiti, ji netikėjo, kad šeimą kas nors su vaikais imtų.

Paskiau apie mūsų ūkį patruliavo saugumiečiai su šunimis, buvo paruošti spąstai, kada aš grįšiu. Spąstai buvo - žmona. Kartą, kai buvau grįžęs, į namus nėjau, apsistočiau pas gerus draugus, kaimynus, ir žmona mane aplankė.

Kai buvo karas pratomas geg. 1-10 d., buvo daug darbo. Ėjo daug agentų. Mes turėjome kaip nors juos saugiai išvesti. Prieš gegužės mėnesį aš vėl buvau grįžęs žiemos metu. Žiemą baisiai blogai praeiti per sieną.

Kartą reikėjo mums praleisti šaulių grupę. Vadas buvo ir du leitenantai (leitenantas Buvelskas). Juos atsiuntė iš Kauno pas mus. Sniego iki kelių, palieka pėdos. Mes sugalvojome. Žmona nupirko baltą merlių, padarė baltus ploščius nuo galvos iki kojų. Juos visus į šlajas susodinau ir per mišką, kuris buvo netoli namų. Miške juos nuo vežimo išlaipdinau į sniegą. Palikome. Nuėjau vieškeliu. Rusų sargybiniai patruliuodavo labai retai. Susitariau, kad, kai uždegsiu cigaretę, tai jie gali eiti. Daviau ženklą. Miškas buvo prie pat sienos. Davęs ženklą, aš nutariau palaukti dar porą valandų, užsitikrinti, kad sėkmingai praėjo siena. Palaukėme porą valandų, nusibodo. Jau norėjom važiuoti, ir šūvis - vienas, antras. Bet šūvis ne iš šautuvo, o duslus. Jau manėme, kad kas nors įvyko. Bet toliau buvo tyku tyku. Palaukėme dar, nieko nesimato ir grįžome namo.

Kitą dieną, rytą turėjo išvažiuoti repatriantai - volksdeutsch'ai - iš Lietuvos. Tai aš turėjau eiti juos išleisti. Nuėjau pas pastotę, kur budėjo rusų viršininkas. Sienos sargybos viršininko užklausiau, kas gero. Jis pasakė: "Labai, labai blogai. Nušovė vieną sargybinį, o kitą sužeidė". Man pasidarė nejauku. Žinojau,

kad tai buvo tie, mano pervesti, ir jų du šiviai. Vadinaisi, jie praidami nušovė du rusus. Vėl, po to, kitą dieną užėjau pas tą patį viršininką ir paklausiau kaip tas sužeistasis. Tai rusas piktai atšovė: "Jokio nēr sužeistojo! Žinok! Nieko nebuvo! Jokio sužeistojo!". Ir piktai kartojo: "Žinok! Ir tu užmiršk! Aš nieko nesakiau!". Mat, jis neturi teisės sakyti, kad kas nors pastenųje įvyko. (Vieną nušovė, antrąjį sunkiai sužeidė). Dabar man buvo aišku, kodėl buvo tie du šiviai vakar. Vieškelis, kuriuo buvo vežiau, buvo vienu kilometru atstu nuo sienos. Aš juos išleidau tik per vieškelį. Buvo iki kelių sniego. Sugrižau po to atgal su vežimu ir gyvenau.

Tai buvo po to, kai aš tuos su baltais rūbais per sieną pervedžiau. Taip, tie trys balti vyrai praėjo. Mano geras draugas Praneckis dar vyko kartu rogėse, kai tuos vyrus praleidome per sieną. Po to važiovome, padarėme didelį ratą, sugrižom į namus. Žmonelė išplovė visas grindis su žibalu, kad šunys neužuostų, panaikino visas pėdas, kur jie gyveno.

Kol repatriantai buvo Lietuvoje, aš buvau Lietuvoje. Tik po to, kai vokiečiai pasiėmė repatriantus, ir po to įvyko tas išdavimas, ir aš turėjau pereiti sieną, pabėgau į Klaipėdą.

Kai vokiečiai pasakė, kad bus karas gegužės mėnesį, buvau Klaipėdoje ir po to dar turėjome ilgai laukti, kol karas ištikrųjį prasidėjo. Visas pasienis buvo prigrūstas vokiečių. Mes, lietuviai, Klaipėdos aktyvistai, susirinkdavome Klaipėdoje. Ten Klaipėdoje buvo karčiama, kur sueidavome pašnekučiuoti. Svaiginamo gėrimo negalima buvo gauti. Buvo uždrausta griežtai kareiviams duoti gėrimą. Pirmoji karo data, duota gegužės mėnesį, buvo atidėta dėl Jugoslavijos. Po to, kad karas bus birželio 18 - 26, tai toji žinia per "Varpėnų dvarą" ir buvo pasiųsta per mus į Lietuvą. Toji Emilija, "Varpėnų dvaro" savininkė, tai buvo mano žmona - Jadvyga. Varpėnų pavadinta vietovė pramanyta, ir Emilija - buvo Jadvyga. Mano žmona buvo visur. Ji buvo labai apsuksi. Turėjome tarnaitę Jadvygą Skučienę; našlė, kuri buvo taip pat labai patikima ir mano žmonai labai talkino.

Armalis bėgo vėliau. Armalis atvažiavo pas mus, bet manęs jau nerado. Aš jau buvau Klaipėdoje.

Putrius Feliksas, 1993.1.25

Bronius M
ryšininkas LA
Vokietijos sie
Michelevičiaus
dėstė gen. št.
Michelevičius I
slaptąją žvalgyb
šaulių būrelius
okupacijos sąlyg
Bronius Mi
visė., Panevėžio
mokykla. Nuo I
sudarytą "Varpė

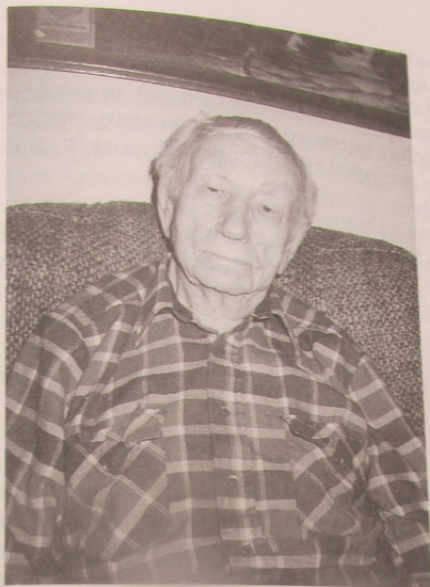

26. Feliksas Putrius, Varpėnų dvaro šeimininkas
(jo žmona Jadvyga - "Emilija")

Bronius Michelevičius, kpt., visų sėkmingiausias LAFo ryšininkas LAFo Lietuvoje su LAFu Berlyne, perėjęs Lietuvos-Vokietijos sieną keletą kartų. "Varpėnų dvaras" buvo kpt. Michelevičiaus sukurtas. Kada VD Universitete Karo mokslus dėstė gen. št. maj. V. Bulvičius ir ruošė studentus, kpt. B. Michelevičius Lietuvos provincijoje vedė kursus šauliams apie slaptąją žvalgybą ir paruošė Lietuvoje daugelyje vietų specialius šaulių būrelius. Tai buvo šaulių paruošimas kovoti Lietuvos okupacijos sąlygose. Jis tiesiogiai talkino Vilniaus LAF Štabui.

Bronius Michelevičius g. 1910.III.3 Skaistgirių k., Pušaloto visč., Panevėžio apskr., kapitonas, baigė 1939 m. Aukštąją karą mokyklą. Nuo 1939 m. talkino gen.št. maj. V Bulvičiui. Per jo sudarytą "Varpėnų dvarą" žinios iš Berlyno į LAF Štabą nenutrūko

iki karo pradžios. Michelevičius, pats keletą kartų sėkmingai perėjęs geležinę uždangą, sudarė ryšį Berlyno LAF su Lietuvos pogrindžio LAF vadovybe. Per tą ryšį ne tik žinios sėkmingai pasiekė Lietuvą ir Berlyną, bet taip pat ir per tą ryšį jis padėjo pabėgti daugeliui patriotų lietuvių, Sovietų NKVD gaudomų. Michelevičius tiesiogiai rišosi su gen. št. maj. V. Bulvičiumi ir buvo jo dispozicijoje.

(Kitas gana sėkmingas Lietuvos LAFo ryšys su Berlyno LAFu ėjo per Smalininkus. Per ten ir gen. St. Raštikis perbėgo į Vokietiją, per ten gavome paskutinę patvirtintą žinią birželio 17 d., kad karas tikrai bus, ir mes ta žinia patikėjome).

Leonas Prapuolenis savoje curriculum vitae sekančiai aprašo LAF ryšius su Berlyne esančiu LAF Štabu:

"Lietuvių Aktyvistų Fronto ryšiai su užsieniu.

Ryšiai su užsieniu, t.y. su Berlyno LAF štabu ir Lietuvos Diplomatų užsienyje akceptuotu Lietuvos Tautiniu Komitetu, kuriam pirmininkavo buvęs ministras pirmininkas Ernestas Galvanauskas, buvo palaikomi per ryšininkus savanorius.

Pirmasis ryšininkas iš Berlyno atvyko 1940 m. gruodžio 15 d. - aviacijos kpt. Šverplaitis. Iš jo buvo gautos pirmos informacijos apie Lietuvos Tautinio Komiteto ir Berlyno LAF veiklą. Kpt. Šverplaičiui atvykus į Kauną, jis buvo apgyvendintas advokato Kalniečio namuose Vilijampolėje, Panerių g. 87, kur be advokato Kalniečio dar gyveno Juozas Dėdinas, dr. Abraitis, J. Senauskas, Kimbris, J. Vainauskas (baldu fabrikantas) ir teisininkas Žemaitaitis. Deja, kpt. Šverplaitį iš pirmo ryto ištiko nelaimė, ir būtent: jam besivalant batus iš švarko viršutinės kišenės iškritė pistoletas (kurį jis nešiojo nuolatinėje parengtyje) ir įvykusio įskėlimo pasėkoje kpt. Šverplaičiui buvo persauta dešimtosios rankos plaštaka. J. Dėdinui ir dr. Abraičiui (pastarasis dabar profesoriauja Lietuvoje) stropiai gydant, jam pavestus uždavimus Kaune, Vilniuje, Panevėžyje ir Šiauliuose įvykdė LAF Štabo nariai.

Kpt. Šverplaičio rankai apgijus ir surinktasias žinias jam atmintinai išmokus, kapitonas į Vokietiją nusistatė grįžti ne per Emiliją, Varpėnų dvaro savininę, bet per Šakius (jo gimtinė, kur pasiėnyje jis turėjo nuo seno pažįstamą ūkininką (jei neklystu jo pavardė Perlabachas, bet tiksliau galėtų pasakyti J. Dėdinas, kuris

kilęs iš to paties k
NKVD agentas, ap
paimformavo su ju
Šverplaitį prie pasi
išskindamas, ka
pasakys, kad ein
nesutiks, tai jam
Vokietijos pusę,
grįždams su karkla
tik buvo prieitas
paskos, su kirviu
dar nebuvo sugijus
perdavė. Ir šia p
nežiūrint ištisą p
Šverplaitis nei vien
kpt. Šverplaitį kar
išvežė sušaudė.

Antrasis iš Vo
Michelevičius, ku
dvaro per brolius P
štabui. Minėtas inf
Putviui - Putvinski
Razauskus jas nul
keliais paleisdavo į
sovietais pradžios.
113".

1941 m. kov
Naujokaitis per En
surinkti betarpini
pravesti sukilimą ir
Valstybės Atstatym
metu į Vokietiją vyk
aviacijos leitenanta

²⁴ Pagal R. Peter
ūkininkas, kuris išd
Kieselbachas. Kieselba

kilęs iš to paties kaimo). Deja, minėtas ūkininkas pasirodė esąs NKVD agentas, apie ką Kauno kalėjime kpt. Šverplaitis šitaip painformavo su juo vienoje kameroje sėdėjusį J. Deksnį: kpt. Šverplaitį prie pasienio upelio vedantis ūkininkas²⁴ pasiėmė kirvį, aiškindamas, kad jei jiedu sutiks NKVDistus, parodė kirvį, pasakys, kad eina prie upelio pasikirsti karklų. O jei NKVDistų nesutiks, tai jam kertant karklus kpt. Šverplaitis prasmuks į Vokietijos pusę, o minėtas ūkininkas turės pasiteisinimą, jei grįždams su karklais sutiktų NKVD pasienio sargybinius. Bet vos tik buvo prieitas karklynas, "geraširdis" ūkininkas, kuris ėjo iš paskos, su kirviu įkirtu kpt. Šverplaičiui kairiąją ranką (dešinioji dar nebuvo sugijusi) ir po sušvilpimo atbėgusiems NKVD-istams ji perdavė. Ir šia proga prieš Kpt. Šverplaitį lenkui galva, nes nežiūrint ištisą pusmetį trukusio šetoniško kankinimo kpt. Šverplaitis nei vieno neišdavė. 1941 m. birželio 22 d. naktį NKVD kpt. Šverplaitį kartu su kitais mirtininkais iš Kauno SD kalėjimo išvežė sušaudė.

Antrasis iš Vokietijos į Lietuvą atvykęs buvo kpt. Bronius Michelevičius, kurio nustatytu keliu per Klaipėdą iš Varpėnų dvaro per brolius Razauskus buvo teikiamos informacijos Berlyno štabui. Minėtas informacijas perdaviau buv. Žemės Ūkio Ministrui Putviui - Putvinskiui, kuris jas pristatydavo Emilijai, o Emilija per Razauskus jas nukreipdavo kpt. Br. Michelevičiui, kuris jas savo keliais paleisdavo į Berlyno LAF Štabą. Šis ryšys veikė ligi karo su sovietais pradžios. Siunčiamus pranešimus pasirašydavau "Levas 113".

1941 m. kovo 1 d. LAF Vilniaus štabo narys Mykolas Naujokaitis per Emiliją savanoriškai išvyko į Berlyno LAF štabą surinkti betarpiinių žinių ir painformuoti apie mūsų pasirengimus praveisti sukilimą ir paskelbus Laisvos ir Nepriklausomos Lietuvos Valstybės Atstatymą, sudaryti Laikinąją Lietuvos Vyriausybę. Tuo metu į Vokietiją vyko ir gusarų pulko ltn. Povilas Babickas, bei du aviacijos leitenantai - Tribė ir Valeika."

²⁴ Pagal R. Petersono paliudijimą, Šverplaitį per sieną vedantis ūkininkas, kuris išdavė jį NKVD-istams, buvo Šverplaičio pusbrolis Kieselbachas. Kieselbachą už šnipinėjimą rusams atėję vokiečiai sušaudė.



VI. S

62A. Lt. Albertas Šverplaitis (kairėje) su lt. Dėdinu Klaipėdos krašte
1933 m., o 1941 m. organizavo LAF grupes ir ryšius.

VI. Sukilimą planuoja Vilniaus LAF Štabas

Vilnius siunčia pasiuntinį į Berlyną

Apie kovo-balandžio mėnesį Berlyne Škirpos LAFO planavimai buvo pasiekę patį optimistiškiausiąjį savo laipsnį. Vokietijos Wehrmacht'as buvo palankiausiai savo nusistatymo Lietuvos laisvės atžvilgiu. Tačiau, sakyčiau, Berlyno LAFO žydėjimo Lietuvos laisvės Škirpa iš Vilniaus, LAF Lietuvos centro siūstas, Vilniaus LAF Štabo narys, Kumpis 24.

Nors Berlyno LAF savarankiškai formavosi, oficialiai vokiečiams prisistatė save ir savarankiškai planavo, bet Lietuvai Berlynas buvo tik naudingas ramstis. Berlynas buvo Vilniui naudingas patikrinimui ir užsitikrinimui, kokios yra užsienyje kitų valstybių, ypač Vokietijos, intencijos Lietuvos atžvilgiu. Maskvai Lietuvą okupavus, Vokietija Lietuvos atžvilgiu panaikino ir atidavė Maskvai. Tai buvo smūgis Lietuvai. Berlyne Londone ir kitur Lietuvos atstovybės nebuvo panaikintos. Bet leidimas Škirpai organizuotis, steigti LAF ir tarimasis dėl karinių bendravimų okupuotai Lietuvai buvo įdomus, patrauklus ir teikė tam tikrą viltį: "Jei karas rytoj".

Vilniaus LAF Štabo pasiuntinio Kumpio 24 (teisėtininkas Mykolas Naujokaitis) vizitas Berlyne sutapo su aiškiu karo sovietams pramatymo terminu. Lietuvai buvo labai svarbu, kad Berlyne būtų sutarti politinės vadovybės reikalai. Tam ir buvo pasiūstas Kumpis 24 (teis. Mykolas Naujokaitis). Siūstas labai laiku ir su Berlyno LAF buvo sutarta, kad - Vilnius yra centras. Buvo sutarta ir kad Vilnius suformuoja laikinąją Vyriausybę. Škirpa, prašomas būti Ministru pirmininku, sutiko!²⁵

Kumpio 24 nuvykimas į Berlyną buvo nepaprastai svarbus. Pagal susitarimą, matome, kad Škirpa, nors ir planavo savarankiškai, bet pasidavė Vilniaus LAF centrui - planavimams Lietuvoje. Vadinas, Škirpa ir planavo, ir kalbėjo su vokiečiais, bet kartu ir nepasitikėjo vokiečiais, patikėjo, kad Lietuva pogrindyje bus savarankiškesnė. Bet Škirpa, nors ir pasidavęs Vilniaus centro dispozicijai, kartu su Galvanausku atsargai planavo ir

²⁵ "Į Laisvę" 1991, Nr. 111(148), p. 14, M. Naujokaitis aprašo šį momentą: "...pogrindžio vardu pasiūliau - pakviečiau min. Škirpą užimti Ministerio pirmininko postą. Jis kelias minutes patylėjęs, atsistojo, apkabinęs mane pabučiavo ir pareiškė priiėmęs jam patikėtą postą."

kitus politinius ėjimus, ne tik sudarymą TDA dalinio, užėmusios Lietuvos teritorijos, bet ir suformavimą kitos, savo Vyriausybės užsienyje: - "Vyriausybės Berlyne..."²⁶ narių sąrašą,

"Karas gegužės 1 - 10 dienomis"

Dabar žinome, kad "Barbarosos", Rusijos puolimo planas tikrai Hitlerio buvo įsakytas vokiečių kariuomenei paruošti iki gegužės 15 d.. Dėl nepasisekimų Balkanuose buvo atidėtas. Visa tai buvo ano meto didžioji paslaptis. Kaip ir kodėl šitoji didžioji paslaptis staiga vieną dieną pasidarė jau ne tik ne paslaptimi, bet ir didžiausiu nesupratimu mums, Lietuvoje esantiems, lieka ir dabar dar istorine paslaptimi. Aprašiau ir LAG vado Retyko atsiminimus ir O. Žadvydo įdomius komentarus ir Armalio pasakojimus, kad išryškintų pramatyto karo gegužės 1-10 d. laikotarpį, kuris LAF Vilniaus Štabo planavime įnešė didelį nesėkmį.

Vilniaus LAF štabo viršūnėje buvo gen. št. maj. Vytautas Bulvičius. Studentijoje Bulvičius turėjo didelį pasitikėjimą, ypač po karinio parengimo paskaitų VD Universitete Kaune 1939/40 metų semestruose. Tos paskaitos tai buvo toli ir giliai mąstanti kariškio, susirūpinusio Lietuvos ateitimi, pramatymas paruošti studentiją aukštųjų karo mokslų lygyje būsima okupacijai. Ir jo paruošė - supažindino studentus su okupanto užmačiomis, okupanto gudrybėmis ir kaip okupantas elgsis, jei Lietuvą okupuos, kad lengviau galėtų kraštą ir jo žmones valdyti ir išnaudoti kraštą okupavęs.

"Tuomet Hitleris nustatė karo pradžios datą 1941 metų gegužės mėn." - pulk. lt. D. Skučas²⁷, prisimindamas sukilimą ir Laikinosios Lietuvos Vyriausybės, sudarytos 1941 m. balandžio 22 d., pastangas derėtis su vokiečių kariuomene ir vokiečių d., diskutuoja: "Lietuvos Vyriausybė bandė vesti derybas su vokiečių kariuomene dėl Lietuvos nepriklausomybės atstatymo. Atrodė

²⁶ Škirpos, Sukilimas, p. 272

²⁷ pulk. lt. D. Skučas, Karys, 1976 m.

kad laikinąją Lietuvos Vyriausybę Kaunas bus užimtas. Centrinės armijos grupės Skučas po 35-kių valandų veiksmus "Barbarosos" pradžios. Bet kas galėjo išpranesti metu?

Buvo ypatinga situacija Kaune anksčiau jau buvo sukurta 10 d." Karo pradžios metu. Ir mus visus Kaune užėmusiuose.

Bronius Stasiukaitis, platesnį medicininį ir medicinos seseris, n. Lietuvos - Vokietijos karinio medicinos personalo, gaudavo žinių apie ligonines, esančias pasienio ligoninėse Kaune. gelbėdamiesi nuo n. pasienio ligoninėse Kaune metu, kai daktarai j.

Balandžio mėn. dirbančią seselę buv. pasienio sargybiniai daktarams daryti v. sesuo, kuri budėjo nutiestam, ryšiu. atgaudavo sąmonę, tai - Kumpis 24 (u). galimybės nematyda perdavė žinias iš Štabui, bet per B. Prapuolėnį. Žinios p.

1. Karas
 2. TDA -
 3. Tuoj sutink
- inž. V

kad laikinoji Lietuvos vyriausybė ne visai suprato faktą, kad Kaunas bus užimtas Šiaurinės armijų grupės, o Vilnius - Centrinės armijų grupės". Tokias išvadas daro pulk. lt. D. Skučas po 35-kių metų, peržvelgęs vokiečių kariuomenės veiksmus "Barbarosos" puolimuose. Taip, mes tą žinome dabar. Bet kas galėjo išpranašauti, kaip ir kur kariuomenės eis anuo metu?

Buvo ypatinga staigmena LAF-ui Lietuvoje, kai keliolika dienų anksčiau jau buvo sužinota: "Karo pradžia 1941 metų gegužės 1 - 10 d." Karo pradžios aliarmas tiesiogiai palietė Vilniaus LAF štabą. Ir mus visus Kaune užklupo netikėtai ir mus stipriai pajudino.

Bronius Stasiukaitis jau apie Kalėdas pradėjo organizuoti platesnį medicininio personalo tarpusavio ryšį, įjungdamas ir medicinos seseris, ne tik Kaune bet ir Lietuvos periferijoje, ypač Lietuvos - Vokietijos pasienio miestuose. Iš tų ligoninių Bronius gaudavo žinių apie susišaudymus pasienyje. Rusai atnešdavo į ligonines, esančias pasienyje, sužeistuosius bėglius, kurie bandė, gelbėdamiesi nuo NKVD areštų, eiti per sieną. Sužeistieji prie pasienio ligoninėse būdavo saugojami sargybinių rusų net ir tuo metu, kai daktarai juos operuodavo.

Balandžio mėn. viduryje iš Tauragės ligoninės per ten dirbančią seselę buvo gauta ypatinga žinia, kad į ligoninę sovietų pasienio sargybiniai pristatė žiauriai sužalotą asmenį ir įsakė daktarams daryti viską, kad jis būtų atgaivintas. Gailestingoji sesuo, kuri budėjo, priklausė šitam, Broniaus Stasiukaičio nutiestam, ryšiui. Ji stropiai budėjo ir protarpiais, kai jis atgaudavo sąmonę, sugebėjo iš jo priimti žinias. Tas sužeistasis tai - Kumpis 24 (teisšininkas Mykolas Naujokaitis). Jis, kitos galimybės nematydamas, rizikavo, patikėjo ta medicinos sesele ir perdavė žinias iš Berlyno. Žinios buvo skirtos Vilniaus LAF Štabui, bet per Broniaus Stasiukaičio ryšį pasiekė Levą Prapuolienį. Žinios perduotos maždaug sekančios:

1. Karas tarp gegužės 1 ir 10 d.
2. TDA - raidės sutartos su vokiečiais.
3. Tuoj sudaryti L.L. Vyriausybę; Min. Pirmininku sutinka būti K. Škirpa; pageidauja pridėti inž. V. Landsbergi-Žemkalnį.



59. Mykolas Naujokaitis, Kumpis 24, Lietuvos LAF vardu pakviestas
Pulk. K. Škirpą būti Min. pirmininku LL Vyriausybėje

Tai buvo ir sensacingos, o kartu ir liūdnos žinios. Liūdnas
kad Kumpis 24 areštuotas, sensacinga, kad iki karo tik apie porą
savaičių. Prapuolenis išskubėjo į Vilnių.

Vilniaus LAFui buvo dvigubas nerimas. Žinia, kad Kumpis 24
areštuotas, kėlė nerimą Vilniaus LAF Štabui. Kumpis 24 buvo gen.
št. maj. V. Bulvičiaus pavaduotojas. V. Bulvičius privalėjo pradėti
slapstyti. Bet žinia - pranešimas apie karą - dar labiau
jaudinanti, nuslopino atsargumą ir visus kitus nemalonus
rūpesčius, kurie susidarė ryšiumi su areštu.

Suformu

Po gauto pr
savaičių iki gali
labai menki. Dar
taip arti prie
projektuojamų u
karo atvejui ir or

Vilniaus I
sukilimą. Visas
Vytauto Bulvičia
kuris atrodė maž
Gen. št. ma
Nasevičius, Vyta
Padalis-Padalskis
Vilniaus LAF Št
kpt. Juozas Kiliu
Kaune esantieji
Mačiokas.

Tuo metu jau
Narutis, Bronius
Šatas, V. Vileišis,
vyriausybe) ir dr. A

Prapuolenis išs
Vyriausybės kabin
Šių svarbių po
vyko pasitarimai, s

Suformuojama Laikinoji Lietuvos Vyriausybė

Po gauto pranešimo iš Kumpio 24 likę buvo tik apie porą savaičių iki galimo karo datos, o pasiruošimai karui buvo dar labai menki. Dar nė nebuvo sutartas Vyriausybės sąstatas. Esant taip arti prie laukiamo tikslo - karo, ir tuo pačiu prie projektuojamų užmačių - sukilimo, buvo pradėta skubiai ruošti karo atvejui ir organizuoti sukilimą.

Vilniaus LAF Štabas ėmėsi pilnai organizuoti sukilimą. Visas šis karinis pasiruošimas griuvo ant gen. št. maj. Vytauto Bulvičiaus rankų. Jis praplėtė Vilniaus LAF Štabą, kuris atrodė maždaug sekančiai:

Gen. št. maj. Vytautas Bulvičius (vadovauja), Vladas Nasevičius, Vytautas Statkus, Jonas Masiliūnas, dr. Pranas Padalis-Padalskis, J. Kamantauskas, Juozas Kazickas ir tiesiogiai Vilniaus LAF Štabui priklausė 29 lietuvių korpo karininkai: kpt. Juozas Kilius, kpt. Pranas Gužaitis, kpt. B. Balčiūnas ir Kaune esantieji pulk. Tautvila, kpt. J. Andriūnas ir pulk. M. Mačiokas.

Tuo metu jau buvo susidaręs ir Kaune LAF Štabas: P. Narutis, Bronius Stasiukaitis, lt. Jucevičius, lt. V. Stonis, R. Šatas, V. Vileišis, J. Milvydas, L. Prapuolenis (atstovavimui su vyriausybe) ir dr. Ad. Damušis (rekomendavome jį į Vyriausybę).

Prapuolenis išsikvietė į Kauną Vilniaus atstovus Laikinosios Vyriausybės kabineto sudarymui.

Šių svarbių posėdžių metu prof. J. Meškausko bute, kuriame vyko pasitarimai, sustiprinom žvalgybą.

Taip paskubomis tariantis su atstovais iš Vilniaus (V.) Lietuvos Vyriausybė, kuri Vilniaus LAF Štabo ir Kauno LAF Štabo balandžio 22 d. buvo patvirtinta:

Ministras Pirmininkas - pulk. Kazys Škirpa (iš LAF štabo Berlyne)
Krašto Apsaugos ministras - gen.št. maj. Vytautas Bulvičius
Užsienio Reikalų ministras - Rapolas Skipitis (iš LAF št.
Berlyne)
Vidaus Reikalų ministras - Vladas Nasevičius
Švietimo ministras - prof. Juozas Ambrazevičius
Finansų ministras - Jonas Matulionis
Prekybos ministras - Vytautas Statkus
Pramonės ministras - dr. inž. Adolfas Damušis
Žemės Ūkio ministras - prof. Balys Vitkus
Socialinės Apsaugos ministras - dr. Juozas Pajaujis
Komunalinio Ūkio ministras - inž. Landsbergis-Žemkalmis
Susisiekimo ministras - J. Masiliūnas (Gelž. Vald. Direkt.)
Valstybės Kontrolierius - Jonas Vainauskas

Visą 50-metų iki šiol oficialiai buvo skaitoma, kad Laikinoji Lietuvos Vyriausybė buvo sudaryta ir pradėjo veikti nuo 1941 birželio 23 d., kai ji buvo paskelbta per Kauno radiją. Bet faktiškai Lietuvos Vyriausybė buvo sudaryta 1941 balandžio 22 d., jos patvirtinimu sutiko ir pareigas prisiėmė ir tie iš Vilniaus, kurie buvo NKVD birželio pradžioje areštuoti. Tad visi kiti ministras, po to areštuotųjų vieton pakviesti, buvo pirmųjų, 1941 balandžio 22 d. kviestųjų, ministrų pakaitalai. Lietuvoje sudarytoji Laikinoji Lietuvos Vyriausybė turėjo būti tautai pristatyta ir paskelbta tik gegužės 1-10 d. Vilniuje, pramatytam karui prasidėjus, paskelbtojo sukilimo proga. Su Lietuvos LAF štabo planu, karui prasidėjus, Lietuvai ir pasauliui iškilmingai būtų paskelbtas sukilimas ir prisistatyta Laikinoji Vyriausybė, sutiko ir pulk. Škirpa Berlyne.

Trys asmenys Škirpos rekomenduoti buvo sutarti Berlyne: Pulk. K. Škirpa, adv. R. Skipitis ir inž. V. Landsbergis.

Pakviesti ministras
gen. št. maj. Vytautas
Vytautas Statkus - p
susisiekimo ministras
Vladas Nasevičius - vid
prieš karui prasidedam

Su L L Vyriausy
naują atsakomybę, pr
LAF turėjo kuo plačiau
sudaryti atramą tauto
ir surasti progą ją vieša
1941 m. balandž

Lietuvos Vyriausybė
Nuo šitos datos V
Hitlerio-Stalino karo p
ir LL Vyriausybės pask
Vilnius. Vyriausybė tu
negu Hitlerio kariome
lietuviai slapta dirba
neatsiklausdami, tai i
piliulė²⁸, apie kurią kal

Sovietinės sistemos
nors šitoje sistemoje p
Vyriausybės sudarym
norėjome, kad mūsų tik
ir jos Vyriausybė - pasise
ir bolševikų ir vokiečių
neišdavimas paslapčių n
patikimai jungėsi visi po
gyvybinių reikalu. Nors E
ir kiti, 29 korpo karinin
nežmoniška skaudžiai ka
nieko neišdavė.

²⁸ Škirpa, "Sukilimas" p.
balandžio 13 d.) gautas dr. C

Pakviesti ministrais į Vyriausybę iš Vilniaus LAF štabo keturi: gen. št. maj. Vytautas Bulvičius - Krašto apsaugos ministras, Vytautas Statkus - prekybos ministras, Jonas Masiliūnas - susisiekimo ministras ir Ministro pirmininko pavaduotojas, ir Vladas Nasevičius - vidaus reikalų ministras. Visi keturi buvo, dar prieš karui prasidedant, birželio 8/9 d. NKVD-istų areštuoti.

Su L L Vyriausybės suformavimu, Lietuvos LAF prisliemė naują atsakomybę, prasidėjo Lietuvos LAFui nauji uždaviniai: LAF turėjo kuo plačiau apjungti Lietuvos visuomenę, LAF turėjo sudaryti atramą tautoje naujai skelbiamai Lietuvos Vyriausybei ir surasti progą ją viešai paskelbti.

1941 m. balandžio 22 d. yra sukiliminės Laikinosios Lietuvos Vyriausybės egzistencijos pradžia.

Nuo šitos datos Vilniaus LAF Štabas planavo pasinaudoti Hitlerio-Stalino karo proga Nepriklausomos Lietuvos atstatymui ir LL Vyriausybės paskelbimui. Vyriausybės būstinė turėjo būti - Vilnius. Vyriausybė turėjo būti paskelbta pasauliui anksčiau, negu Hitlerio kariuomenė į Vilnių įžengs. Vokiečių nuojauta, kad lietuviai slapta dirba visai nepaisydami ir neatsisakdami, tai ir buvo toji Gestapai "nesuvirškinamoji piliulė"²⁸, apie kurią kalba ir Škirpa.

Sovietinės sistemos vergovėje paslaptį išlaikyti labai sunku, nors šitoje sistemoje paslaptys yra normali būtis. Laikinosios Vyriausybės sudarymas turėjo būti didžiąja paslaptimi, jei norėjome, kad mūsų tikslas - paskelbti Lietuvos Nepriklausomybę ir jos Vyriausybę - pasisektų. Ir nuostabu, paslaptis buvo išlaikyta ir bolševikų ir vokiečių atžvilgiu. Šitas lietuvių susiklausymas ir neišdavimas paslapčių nei bolševikams, nei vokiečiams, rodo, kaip patikimai jungėsi visi po LAF skraiste ir laikė tai lietuvių tautos gyvybiniu reikalu. Nors Bulvičius, Statkus, Kamantauskas, Kilius ir kiti, 29 korpo karininkai, buvo bolševikų areštuoti ir, aišku, nežmoniška skaudžiai kankinami, bet ir jie prisliemė sau kaltę ir nieko neišdavė.

²⁸ Škirpa, "Sukilimas" p. 228, mini, kad prieš Velykas (Velykos buvo balandžio 13 d.) gautas dr. Girgenzono (Gestapo) perspėjimas.

LLV ir LAF

Susidarė du skirtingi veiksniai: LAF ir Vyriausybė. LAF ir Vyriausybė skyrėsi savo tikslais ir uždaviniais. Vilniuje, nes keturiems ministrams esant LAF Štabe, priklausant ir Vyriausybei, ir LAF Štabui, labiau maišėsi kaikurių ir pareigos ir darbas. Areštai Vilniuje palietė ir Vilniaus LAF Štabą, tuo pačiu ir LLV Vyriausybę. Kaune kviestieji ministrai tiesiogiai LAF Štabui nepriklausė ir jų prie sukilimo ruošimo neangažavome. Tągi, LAF Štabas ir LLV Vyriausybė pasidarė du skirtingi dalykai. Jei ir buvo LAF Štabe kai kurie iš LLV Vyriausybės, tai jie buvo laikomi atstovaujantys Vyriausybę ir su jų nuomone buvo skaitomasi. Įdomiausia tai, kad ministrai Lietuvoje nebuvo kokios nors "LAF platformos" reprezentantai. Lietuvos LAFas nebuvo priėmęs kokios nors politinės platformos. LAF buvo prieš okupantą kovojantis. Nepriklausomos Lietuvos siekiantis junginys. Ministrai buvo savarankiškai savo planavime ir laisvi savo asmeniškose politinėse linijose. Kas mus visus ir ministrus jungė? Jungė - siekimas laisvos, nepriklausomos Lietuvos, nepriklausomos tiek nuo Maskvos, tiek ir nuo Berlyno. Todėl ir vėliau bet kokie puolimai neturėjo sėkmės, kai matėsi ryškūs Gestapo pakurstyti asmenys, besiveržiantieji į ministrų pozicijas, nuolaidžiaujančioji okupantui.

LLV Vyriausybės narių pareigos jau nuo balandžio 22 d. buvo susidaryti sau planą, pasiruošti, kad kuo greičiau būtų atstatyta administracija ir bolševikų apgriauta valstybė, ir, svarbiausia, atlaikyti bet koki vokiečių okupacinės valdžios nepalankų Lietuvos spaudimą.

Praktiškai, slaptasis organizavimasis krašte spinduliavo iš Vilniaus, iš Kauno ir dalinai iš Berlyno. Sakau, dalinai iš Berlyno, nes, iš tikrųjų, ir Vilnius ir Kaunas su Berlynu turėjo ryšį, bet ryšinininkai, būdami visi savarankiškai ir, kaip matome iš O. Žadųno užrašų, jie atvykę į Lietuvą ryšį plėtė tiesiogiai iš Berlyno ten, kur rado pažįstamų. Pogrindyje "centralizavimas" turi visai kitą apimtį ir kitokią logiką. Pajusti, kuris yra tikresnis ryšys su centru, tai jau asmeniškias kiekvieno individo nujautimas ir apsisprendimas.

Vilniuje esantieji - V. Bulvičius, V. Statkus, Vl. Nasevičius ir L. Masiliūnas buvo ir L.L. Vyriausybėje nariais ir priklausė Vilniaus

LAF Štabui. Šitoks jų areštavimu nukentėjo ir darė Vilniuje, nes jų žinio saugiau, ir jų žinioje organizuotai į pogrindį p sukilimo atžvilgiu Vi paprastesnė ir atrodė efek Pogrindžio būdu LAF apjungdamas ir įjungo susikūrusias slaptąsias norą nusikratyti okupant Kaune LAF buvo atsi nepretendavo į Vyriausybę sudarė neutralią atramą. Nebuvom surišti su vals sudarėm platesnės visuom LLV narius nuo organi nariai buvo mažiau išsta galėjo labiau pasišvesti sav Sukilimu ir Laikinosi turėjo būti suardomas M savanoriškai į Sovietų Sąju

Leonas Prapuolenis s gautą žinią apie karą 1941 vitae aprašo sekančiai:

"Mykolas Naujokaitis p Fronto štabą ir pasiinfor Lietuvon. Bet, pasienio pal (yra labai rimto įtarimo, k vokiečių buvo parinkta). M. kiliūtis, buvo pastebėtas Naujokaitį atidarė ugnį. M grįžti į Vokietiją, bet bebu intininės puse, o antrąją į de puolančius šunis, leidosi pamiškėje sukrito ir tik suka kur ji sekančią dieną sur

LAF Štabui. Šitoks jų apsisprendimas nebuvo visai tikslus - areštavimu nukentėjo ir LAF Vilniuje ir Vyriausybė. Jie gal taip darė Vilniuje, nes jų žinioje buvo 29-tasis Lietuvos Korpas, jautėsi saugiau, ir jų žinioje buvo dar, krašte daugelyje vietovių organizuotai į pagrindį perėjusi, buvusi Lietuvos Šaulių Sąjunga. Sukilimo atžvilgiu Vilniaus LAF Štabo organizacija buvo paprastesnė ir atrodė efektyvesnė.

Pagrindžio būdu LAF ėmėsi plėsti organizacinį tinklą, apjungdamas ir įjungdamas daugelyje vietų spontaniškai susikūrusias slaptąsias organizacijas. Plėtėme ir visų lietuvių norą nusikratyti okupanto.

Kaune LAF buvo atsirėmusi į Studentų Koaliciją. Studentija nepretendavo į Vyriausybę, ir šiuo atveju turėjo pirmumą, kadangi sudarė neutralią atramą Vyriausybei be jokių pretenzijų į ją. Nebuvom surišti su valstybinės administracijos funkcijomis ir sudarėm platesnės visuomenės atramą Vyriausybei. Atpalaidavom LLV narius nuo organizacinio visuomeninio darbo, tuo LLV nariai buvo mažiau išstatyti rizikai pakliūti į NKVD pinkles ir galėjo labiau pasišvęsti savo ministerijų darbams.

Sukilimu ir Laikiniosios Lietuvos Vyriausybės paskelbimu turėjo būti suardomas Maskvos farsas, kad Lietuva įsijungė savanoriškai į Sovietų Sąjungą.

Leonas Prapuolenis sąlytį Lietuvos LAF su Berlyno LAF ir gautą žinią apie karą 1941 m. balandžio mėnesį savoje curriculum vitae aprašo sekančiai:

"Mykolas Naujokaitis painformavo Berlyno Lietuvių Aktyvistų Fronto štabą ir pasiinformavęs, per 1941 m. Velykas leidosi Lietuvon. Bet, pasienio palydovams nurodžius netinkamą vietovę (yra labai rimto įtarimo, kad pavojingiausia vietovė sąmoningai (yra labai rimto įtarimo, kad pavojingiausia vietovė sąmoningai vokiečių buvo parinkta). M. Naujokaičiui, vos spėjus nugalėti vielu kliūtis, buvo pastebėtas rusų sargybinių, kurie tuoj pat į Naujokaitį atidarė ugnį. M. Naujokaitis pasisaugodamas bandė grįžti į Vokietiją, bet bebėgant vieną kulipką gavo į kairiąją krūtinės pusę, o antrąją į dešinę koją. Kad ir sužeistas, nušovęs jį puolančius šunis, leidosi gretimo miškelio kryptimi. Tačiau pamiškėje sukrito ir tik sukaupęs visas jėgas pasiekė tankumyną, kur jį sekančią dieną suradę sovietų sargybiniai pristatė į

Tauragės ligoninė. Tauragės, kaip ir kitose pasienio ligoninėse studenas Br. Stasiukaitis buvo suorganizavęs patikimą galeistingų seserų kadra, iš kurių viena per ištisą naktį priėmė Naujokaičio budėjo. Trumpam laikui Naujokaičiui atgavus sąmonę jis suspėjo jai perduoti Berlyno LAF štabo pagedavimus, kuriuos pas min. pulk. K. Škirpą jis buvo atmintinai išmokęs.

Pasirengimas sukilimui.

Tauragės ligoninės galeistingoji seselė, gavusi iš M. ryšininę Emiliją, kad ji minėtas žinias perduotų LAF štabui. 1941 m. balandžio 16 d. Emilija man perdavė sekančias M. Naujokaičio atneštas žinias:

1. Vokiečių karas prieš sovietus prasidės tarp 1 ir 10 gegužės.
2. Karo metu visi LAF nariai - sukilėliai - turi dėvėti amerikiečių rankovių baltus raiščius su juodom raidėm TDA (Tautinio Darbo Apsauga), nes taip yra sutarta su Vokiečių Karo Vadovybe.
3. Berlyno LAF štabo pagedavimas, kad Min. Pirmininku būtų Min. K. Škirpa, Komunalinio Ūkio ministru inž. Landsbergis-Žemkalnis (tuo metu gyveno Vilniuje). Visus kitus ministrus parenka Kraštas.

Tą patį vakarą su dr. inž. Damušiu apsvaistėme visuotinio pagrindžio mobilizacijos planą, kurį aptarti ir painformuoti apie M. Naujokaičio atneštas žinias sekančią dieną nuvykau į Vilnių pas maj. Bulvičių, Gedimino g. 29. Lankytis pas maj. Bulvičių pavojaus nebuvo, nes jo žmona buvo dantistė ir susitikimo vieta bei laikas buvo nustatomas dantų taisymo metu. Pas maj. Bulvičių radęs ir Vilniaus LAF štabo viršininką Vladą Nasevičių, buvo sutarta, kad pirmasis sukilimą pradės Vilnius, o Kaunas orientuosis pagal karo eigą.

Balandžio 19 d. ir balandžio 22 d. su dr. Ad. Damušu ir J. Kauną iškvieštu Vladu Nasevičiumi sutarėme Ministrų Kabineto sąsąstą. Pulk. Kazys Škirpa - Min. Pirmininkas. Kiti ministrai: gen.št. maj. Vytautas Bulvičius - Krašto Apsaugos, Rapolas Skipitis - Užsienio Reikalų, Vladas Nasevičius - Vidaus Reikalų, prof. Juozas Ambrazevičius - Švietimo, Jonas Matulionis - Finansų, Vytautas Statkus - Prekybos, dr. inž. Adolfas Damušis - Pramonės, prof. Balys Vitkus - Žemės Ūkio, Dr. Juozas Palajauskas - Socialinės Apsaugos, inž. Landsbergis-Žemkalnis - Komunalinio Ūkio, J. Masiūnas - Susisiekimo, Jonas Vainauskas - Vaisių

Kontrolierius.
LAF atstovauja prie

Visi ministrai, iš
balandžio pabaigoje,
pareigas ir išakmiai
liečiančius pirmuosius
pavaduotojus ir artimus

Kaun

Balandžio mėnesio
aiški: Vilnius veda,
Vyriausybės viršūnė, M.
atsakomybė aiškintis V.
Vokietijos pusės, Vyria
pirmininko pavaduotoja
Visi šie planai, vien
žadėjo pilną sukilimo pa
Po gautos žinios -
Vokietijos - Sovietų Ru
tyrykdymui griuvo Vilnia
Vytautui Bulvičiui.

Pagal mums žinom
Lietuvos kariuomenės
vadovų rusų ir politruk
apsaugoti ten paskelbtą
suformuota grupė turėjo
Laikinąją Lietuvos Vyria
Vilnių įžengs. Lietuvos Vy
kariuomenės vadovybė
kariuomenė į Vilnių kai
perimti vietovių valdžias
Štabas turėjo sekti Viln
skelbs, paremti Vilnių, P
Lietuvos Vyriausybė turėję

Kontrolierius.

LAF atstovauja prie Laik. Vyriausybės - Leonas Prapuolenis. Balandžio pabaigoje, buvo painformuoti užsienyje jau 1941 m. pareigas ir įsakmiai prašyti nieko nedelsiant parengti jų sritis liečiančius pirmuosius įsakymus ir iš anksto numatyti sau pavaduotojus ir artimuosius bendradarbius".

Kaunas Vilniaus atrama

Balandžio mėnesio Vilniaus LAF Štabo instrukcija buvo aiški: Vilnius veda, Kaunas paremia. Centras - Vilnius. Vyriausybės viršūnė, Ministras pirmininkas K. Škirpa, Berlyne. Jo atsakomybė aiškintis Vokietijos intencijas. Betkoku atveju iš Vokietijos pusės, Vyriausybė yra Lietuvoje. J. Masiliūnas, Min. pirmininko pavaduotojas, yra Vilniuje.

Visi šie planai, vieningai ir Lietuvoje ir Berlyne sprendžiami, žadėjo pilną sukilimo pasisekimą.

Po gautos žinios - "karas gegužės 1 - 10 d.", pramatyto Vokietijos - Sovietų Rusijos karo, visa atsakomybė sukilimo įvykdymui griuvo Vilniaus LAF Štabui ir jo vadovui gen. št. maj. Vytautui Bulvičiui.

Pagal mums žinomą Bulvičiaus planą, karui prasidėjus, Lietuvos kariuomenės daliniai turėjo atsipalaiduoti nuo savo vadovų rusų ir politrukų ir žygiuoti Vilniaus link pagelbėti ir apsaugoti ten paskelbtą Vyriausybę. Atskira, paties Bulvičiaus suformuota grupė turėjo paskelbti per Vilniaus radiją sukilimą ir Laikinąją Lietuvos Vyriausybę, pirma negu vokiečių kariuomenė į Vilnių įžengs. Lietuvos Vyriausybė ir, LAF žinioje esanti, Lietuvos kariuomenės vadovybė turėjo pasitikti įžygiuojančią vokiečių kariuomenę į Vilnių kaip svečią. Šaulių būreliai krašte turėjo perimti vietovių valdžias, saugoti žmones ir turtą. Kauno LAF Štabas turėjo sekti Vilnių, pakartoti per radiją tai ką Vilnius skelbs, paremti Vilnių, perimti į savo rankas Kauną. Laikinoji Lietuvos Vyriausybė turėjo susirinkti Vilniuje. Atseit, Bulvičiaus

manymu, Vilnius buvo palankesnė ir saugesnė vietovė sušalimo pradžiai, Lietuvos nepriklausomybės atstatymo paskelbimo. Laikinosios Vyriausybės egzistencijai, nes čia buvo tvirta apsauga - profesionali Lietuvos kariuomenė.

Kauno LAF grupės dėl šito Vilniaus plano nesigalėjo. Užgryė, nes tik Vilnius ir buvo pajėgus tuo metu šitai planuoti. Gegužės 1-10 d. pramatomas karas Kaunui buvo per daug planuota staigmena. Kaune viskas dar buvo netvarkingoje organizacijoje būklėje, o Lietuvos kariuomenė buvo pasiruošusi organizaciniams dispozicijoje. - Bulviškas

Aleksoto LAF radijas

Linksmadvaris? Pavadinimas keistokas, net apgaurantis: ten linksma, nei ten dvaras. Ruošiantis studijuoti, 1938 m. rudenį, sužinojau, kad galiu išnuomoti kambariuką - Linksmadvaryje, kur gyvena daugiau studentų ir universitetas at Abejojau ar kambarį ten imti. Jei arti universiteto - gerai, bet je ten gyvena daugiau studentai, ir dar - "linksmadvaris"..., tai kaip ar bus rami vieta mokytis. Žinojau, kad pirmieji studijų metai yra sunkiausi. Linksmadvario vardas sudarė triukšmingos vietovės išpūdį - gąsdino. Ir, kai reikėjo pirmąjį kartą su sunkiu lagaminu įlipti į statujį Aleksoto kalną, apie 120 laiptukų, išmėš prakaitas. Visai nusiminiau. Bet Aleksoto kalno viršūgalyje atsidūręs, stabtelėjęs atsipūsti, išvydau - gražųjį Nemuno slėnį. Neries santaką, didingą Aleksoto tiltą per Nemuną, atsiremiantį į dar nuostabesnę Vytauto bažnyčią. Po kojomis gulėjo visas Kauno senamiestis ir Nemuno-Neries slėnis. Nenustebau, kad pradžiai Kolupaila Linksmadvario kaimynystėje esančią Marvelę, iš kurios matosi Nemuno ir Neries santaka, vadina gražiausia vieta Lietuvoje. Linksmadvaryje neradau nė vienos valgyklos, nė vienos krautuvės, nei krautuvėlės. Nustebau, kad Linksmadvaris buvo vienas iš ramiausių kampelių Kauno apylinkėse. Šis šaltas Linksmadvario statusis Aleksoto šlaitais. Veiverių plento ir Marvelės gatvės susikirtime, sudarė labai patogią vietą vietos pramatytam trumpų bangų radijo siųstuvui įrengti: aukštas

kalnukas, rami vieta
"Kai Vilniaus
atsišaukima, Ka
Štabo kariškių, LA
mane 1941 metu,
"čia pat"... Vadinasi
Šis sprendimas
man bent tiek tiko
turėjo radijo siųstu
tą vykdyti. Aleksoto
Iškiliausioji ma
grupė. Kai iš Viln
nes "karas gegužės
LAF grupė buvo piln
per kurį ir buvo sup
bangų diapozonoje.

Tenka susipažinti su ypatingo asmens, gyvybinės asmenybės, skaitydami Vytautui Šuopiui pritarusiu juo mintimis 1984 m. apybraižą:

"Mielas Vytautai, korespondencija dėl šio atėjo laikas išsiaiškinti žinomi... Štai ryšių tinkle 1938, 1939, 1940

1. Majoras Bulviškas parengimo kursus Vėliau aktyviai vedė egzaminus ir seminarus karo ir okupacijos metu totalitarinių valstybių efektyvino karinio ir užnugarinio karo veik

kalniukas, rami vietelė, atvira erdvė į Nemuno ir Neries slėnį.

"Kai Vilniaus radijas prabils - paskelbs į tautą atsisiskukimą, Kaunas turi remti!" - toks buvo Vilniaus LAF Štabo kariškių, LAF centro Vilniuje, sprendimas, kuris pasiekė mane 1941 metų balandžio mėnesį, sprendimas, kuris pasiekė "čia pat"... Vadinasi, Vilnius, Lietuvos sostinė, kad karas

Šis sprendimas - "Vilniaus radijas sostinė, veda. man bent tiek tiko, kad mano sudarytoji LAF ryšių grupė jau turėjo radijo siųstuvą pasigaminusi, išbandžiusi ir jau galėjo šį bei tą vykdyti. Aleksoto LAF radijas buvo pasiruošęs.

Iškiliausioji mano grupė Kaune, tai - Romo Šato LAF grupė. Kai iš Vilniaus gavau instrukciją, pasiruošti sukilimui, nes "karas gegužės 1-10 d.", aš džiaugiausi, kad R. Šato Aleksoto LAF grupė buvo pilnai pasiruošusi ir turėjo gerą radijo siųstuvą, per kurį ir buvo suplanuota informacija tautai 30 - 33 m. trumpų bangų diapozonoje.

Tenka susipažinti su LAF Ryšių grupe, pradedant nuo ypatingo asmens, grupės vadovo - Romo Šato. Pajusime ir R. Šato asmenybę, skaitydami jo paties laišką, rašytą savo bendradarbiui Vytautui Šuopiui prieš jo mirtį. Guosdamas jį ir dalindamasis su juo mintimis 1984.IV.2., Romas duoda šitokią pagrindžio apybraižą:

"Mielas Vytautai, šiandien gavau tavo didelio formato voką su korespondencija dėl LLKS "pasisavinto" siųstuvo. Atrodo, kad atėjo laikas išsiaiškinti daugelį dalykų, kurie nebuvo bendrai žinomi... Štai ryšių tinklo pagrindinė organizacija:

1938, 1939, 1940 (iki rudens semestro):

1. Majoras Bulvičius (L.K. Generalinis Štabas) dėstė karinio parengimo kursus V.D. Universitete. Akademinis jaunimas (kuris vėliau aktyviai vedė kovą pogrindyje) atidžiai studijavo, laikė egzaminus ir seminarus. Majoras Bulvičius aiškiai dėstė totalinio karo ir okupacijos metodus, pradedant Clausevitz doktrinomis ir totalitarinių valstybių metodais, kitiems pavergti. Jis nurodė efektyvinio karinio ir karinio užnugario karo veiksmų teoriją, užnugarinio karo veiksmų organizaciją, užnugarinio karo veiksmų

atlikimą, analizavo bolševikų prie nacional-socialistų Vėimaro respublikos metu caro ir vokiečių

Tuo būdu jis paruošė jaunų vadų kartą, kuri sėkmingai organizavo bendrą pasipriešinimą bolševikų ir vokiečių nacionalinių socialistų okupacijų metu. Ta pagrindinė organizacija susitelkė po LAF ir vėliau LF "Generalinio Štabo" vėliava.

LAF turėdamas gerą pagrindžio veiklos sampratą, viską organizavo "trejetuko" iki "penketuko" sistema. Daugelis LAF pirmūnų praėjo maj. Bulvičiaus dėstomą karą parengimo kursą VDU. Gen.št. maj. Bulvičius, NKVD nužudytas per pirmą bolševikmetį, jau buvo išauginęs pagrindžio organizacijos vadų kartą tarp VDU studentų. Dar prieš dvi savaites pirm sovietų įžygiavimo esu išlaikęs penketuko jo kurso egzaminus universitete.

2. Kai 1941 m. pradžioje Pranas Staskonis ir tu kreipėsi mane ir Bagdoną Kontrimą ryšiams su Rytprūsiais išlaikyti, po to kai Julius Šatas išsiplepėjo, ta organizacija jau gyvavo ir turėjo savo parengtus siųstuvus ryšiams. Dėl ypatingai kritiško išdavinio buvimo tarp pagrindinės organizacijos narių, Pilypas Narutis, vienas iš "generalinio štabo" narių, man jo atsiklausus dėl LAF pagalbėjimo Pranui Staskoniui ir Tau, pritarė pagalbos suteikimui ir mane įgalino panaudoti LAF resursus tiems tikslams įgyvendinti. Dėl organizacijos penketukais sąrangos (taip kaip mjr. Bulvičius buvo dėstęs) aš nei tau, nei Pranui tuo laiku nieko neminėčiau. Taigi, jei bolševikai būtų mus pagavę, tik aš būčiau žinojęs, kas daugiau yra įveltas į šį darbą. Bet aš buvau nusprendęs pirmiau mirti negu ką nors pasakyti. Žinoma, LAF neturėjo jokių "garbės" sąrašų! (Anot Bulvičiaus, tai tik vieni vaikai žaisdami daro!)

(R. Šato įdomų laišką V. Šuopiui tęsiu vėliau sukilimo aprašymo eigoje).

Kiek Aleksoto LAF radijas galėjo turėti efekto, nežinau buvo nuspręsti. Ir kitos LAF grupės buvo pradėjusios organizuotis. Tačiau visi užplanavimai dar buvo menki. Su provincija kontaktai buvo silpni. Sakyčiau net, kad toks staigus pranešimas - "karas gegužės 1 - 10 d." mums buvo priglūšiančias. Nors kai kurie buvo jau tokie entuziastai, kad reikėjo stabdyti, nes

norėjo pradėti veiklą mokytojas Juška juo užliamavo.

Porą savaitių tęsė LAF Štabui Kaune ir "kolchoze", Žaliakalio patikimi žmonės, ir p. Kita vieta Aleksotas - Vilijampolė (V. Stokas) susisiekimo priemonės Prapuolenis, buvęs u. Stonio nepažinojau! i

Karas

Taip besikarščiuoja pora savaitių, trejetas pats Mykolas Naujokaitis "Buvo be galo nyku. osios...", kai buvo NKVD Kauno kalėjimą. Karo nei per užsienio radiją, nei Aleksoto aerodrome. Nepastebėjome nei kokių kariškių lėktuvų judėjimų mūsų kambario, mūsų matyti, nieko girdėti, visų garų informaciją iš Štabo atidėtas dėl vokiečių armijos

Mes diskutavome "atsauktas!" - gal paprastai daugiau negu konfuzija. centrals. Gal Kauno LAFu ir pasiteisinimas - "Centras" Vilniaus LAF Štabui?.. V. Žachydas mini, kad užsu-

norėjo pradėti veiksmus - vaduoti kalinius tuojau. Panevėžyje mokytojas Juška jau buvo sudaręs Panevėžio LAF štabą ir užaliaravo.

Porą savaitių tęsėsi savotiškas LAF-o ryšinių puldinėjimas. LAF Štabui Kaune mes su Broniumi Stasiukaičiu parinkome vietą "kolchoze", Žaliakalnyje, prof Dovydatičio name, nes ten visi patikimi žmonės, ir pačiai pradžiai būtume turėję daug ryšinių. Kita vieta Aleksotas - Aleksoto LAF radijas turėję daug ryšinių. Vilijampolė (V. Stonis). Rudokas siūlė turis savo žinioje - susisiekti priemonės. Kauno radiofone, kaip sakėsi Leonas Prapuolenis, buvę užangažuoti J. Stonis (ne V. Stonis! Aš J. Stonio nepažinojau!) ir inž. St. Bagdonavičius.

Karas atšauktas

Taip besikarščiuojant, bet kartu ir bepuldinėjant, greit praėjo pora savaitių, trejetas savaitių... - karo kaip nėra, taip nėra. Net ir pats Mykolas Naujokaitis (Kumpis 24) savo atsiminimuose atžymi: "Buvo be galo nyku. Laukiau, kaip gervė lietaus, gegužės 10-osios...", kai buvo NKVD-istų atvežtas iš Tauragės ligoninės į Kauno kalėjimą. Karo ne tik nėra, bet nei kokių nors ženklėlių - nei per užsienio radiją, ar valdiškoje, sovietinių įstaigų aplinkoje, nei Aleksoto aerodrome, į kurio pusę buvo mano kambario langai. Nepastebėjome nei kokio nors judrumo sovietų lakūnų tarpe, nei kariškųjų lėktuvų judėjime. Du lakūnai gyveno kambaryje šalia mūsų kambario, mūsų name. Jie buvo linksmi. Nieko nebuvo matyti, nieko girdėti, visur ramu, tyku.

Pagaliau gegužės viduryje prakalba L. Prapuolenis, kad Vilnius gavęs informaciją iš Škirpos: "Viskas atšaukta!". Esą, karas atidėtas dėl vokiečių armijų įklimpimo Balkanuose.

Mes diskutavome, kad Berlyne sėdintiems, - "karas atšauktas!" - gal paprasti žodeliai. Bet mums Lietuvoje, tai buvo daugiau negu konfuzija. Sumišome, sumažėjo ir patikimumas centrais. Gal Kauno LAFui psichologiškai buvo kiek lengviau, lyg ir pasiteisinimas - "Centras - Vilnius!", "Vilnius vedė!"... Bet Vilniaus LAF Štabui?.. Vilniaus LAFui buvo tikrai sunkoka. O Žadvydas mini, kad užsukęs pas savo klasės draugą V. Bulvičių

rado, kad: "Jis bute peržiūrino savo korespondenciją ir rado ke-inkriminuojančio turinio, krosnyje degino. Jautė, kad čekistai gali daryti krata".

Užsilaigavimas sukilimui ir atšaukimas buvo pamoka: esame žiaurus prieš vergovę, turime mums angažuojamų žmonių saugumo ir neišstatyti juos užsimojimą. Reikia būti žymiai, žymiai atsargesniems. O kas net klausė: "Ar tai ne provokacija !..". Ir tikrai, atrodė kaip provokacija.

Vilnius LAF buvo daug blogesnėje padėtyje žinodami, kad ryšininkas Mykolas Naujokaitis (Kumpis 24) yra gyvas ir NKVD žinioje, o karo nėra... Sužinojome, kad Mykolas Naujokaitis dinga iš Tauragės ligoninės - NKVD jį išsivežė. O Mykolas Naujokaitis - Bulvičiaus pavaduotojas! Jis, Bulvičius, ir visas Vilniaus LAF Štabas, visi buvo išstatyti tiesioginiam pavojui. Jiems buvo būtina slėptis. Vieną sprendimą Vilnius LAF Štabas prieš areštus dar suspėjo padaryti, tai: "Tegu Kauno LAF perima iniciatyvą". Kaip ir kiek jie po to slapstėsi, neteko girdėti. Leonas Prapuolenis laikė ryšį ir toliau su Vl. Nasevičiumi.

Pradėjome ir Leono Prapuolenio ryšiais su Berlynu mažiau pasitikėti.

Vilniaus areštai tiesiogiai Kauno nelietė. Tad, kad ir silpna bet nesuardyta LAF organizacija liko tik Kaune. Pulk. Mačiokas ir Tautvila, turėję tiesiogiai ryšius su Vilniumi ir kariuomene, ėmė slapstytis. Po nepasisekusio "gegužės 1-10 d." aliarmo ir dabar po areštų Vilniuje, pajutome, kad vadovavimą reik perimti pilniau mums, Kaunui. Su Broniu Stasiukaičiu ėmėmės naujos iniciatyvos ir atsakomybės sutvirtinti Kauno LAF Štabą. Turėjome ir studijuoti, ir kai kurias paskaitas reikėjo būtinai lankyti, rodyti, kad esame normalūs studentai ir tuo būdu saugotis nuo NKVD įtarimų, bet namuose nenakvoti. Dieną pasirodydavau savo bute (šalimais gyveno studentas komunistas), kad mane matytų. Bet temstant jau eidavau kitur nakvoti. Reikėjo dairytis kaip žvirbliai nuo vanagų.

Leonas Prapuolenis taip pat pasisako:

"Didysis nusivylimas

Geguzės mėn. 1-10 d.d. pranašautam karui neprasišėjus - pagrindis išgyveno vieną iš didžiausių smūgių. Grėšė pavojus

pogrindžio vadovų
Geguzės mėn.
ir labai skubiai, k
metu iš tylios - la
greičiau būtų vė
mobilizacija, ja
nepasitikėjimo LA
metu turėjome ger
jog vokiečiai karo v
datą tik dėl netiket

"Lietuvos Žinios
7 tiesiog tvirtina:
gegužės mėnesį 1-
įvyko išdavimas ir
areštuoti. Šį išda
Vokietija nenorėjo
pasiskelbtų Neprikl

Hitlerio ir Stali
šiol nėra pilnai paai
gestapo išduotas N
gen. št. maj. V. B
Masiliūnas, visa eilė
galutinai įvyko birže
Nasevičius pateko į
Sibiro kalyns Gajau
1992 m. ir juose p
įdomiai pastebėjo: "R
nes melavo kaliniai,
kalinių bylas".
įdomu, pulk. K.
Mykolui Naujokaičiui
Lietuva, pranešė, kad

pogrindžio vadovybei prarasti pasitikėjimą.
Gegužės mėn. viduryje gavus iš Škirpos žinią, kad karo veiksmai neribotam laikui atidėti, teko dėti milžiniškas pastangas, ir labai skubiai, kad visa rezistencija, kuri visuotino pasirengimo metu iš tylios - laukimo padėties buvo perėjusi į judėjimą, galimai greičiau būtų vėl apraminta. Deja, ši prieš laiką įvykdyta mobilizacija, jau buvo spėjusi provincijoje sukelti tam tikro nepasitikėjimo LAF štabo duodamomis instrukcijomis. Bet tuo metu turėjome gerą argumentą, kuriuo ir patys buvome patikėję, jog vokiečiai karo veiksmus prieš Sovietų Sąjungą nukėlė į vėlesnę datą tik dėl netikėtų karo veiksmų Jugoslavijoje".

Gestapo ir NKVD draugystė.

"Lietuvos Žinios", leidžiamos Vokietijoje, 1945 m. Nr. 11, pusl. 7 tiesiog tvirtina: "1941 metais iš balandžio mėnesio 30-tos į gegužės mėnesį 1-ją dieną, kada buvo ruošiami įvykdyti sukilimą, įvyko išdavimas ir apskričių štabai didesne dalimi rusų buvo areštuoti. Šį išdavikišką darbą atliko vokiečių SD agentai. Vokietija nenorėjo, kad Lietuva išsilaisvintų savo jėgomis ir pasiskelbtų Nepriklausoma valstybe."

Hitlerio ir Stalino draugystės mėnesiai nebuvo pasibaigę. Iki šiol nėra pilnai paaiškėjusi versija, kaip Vilniaus LAF Štabas buvo gestapo išduotas NKVD-istams ir to pasėkoje buvo areštuotas gen. št. maj. V. Bulvičius, kpt. Kilius, V. Statkus, dr. Jonas Masiliūnas, visa eilė karininkų iš 29 Lietuvių Korpuso, (visa tai galutinai įvyko birželio 7/8 d.), o dieną dar prieš pat karą ir Vl. Nasevičius pateko į NKVD rankas. (NKVD-istų ir KGB kankintas. Sibiro kalyns Gajauskas, aprodymas man KGB rūmus Vilniuje 1992 m. ir juose pasilikusius dokumentinius KGB archyvus, įdomiai pastebėjo: "Reikia gerų specialistų dokumentams įvertinti, nes melavo kaliniai, melavo dar daugiau KGB-istai sudarinėdami kalinių bylas!").

Įdomu, pulk. K. Škirpa visai išsigina ir paneigia, kad jis Mykolui Naujokaičiui (Kumpis 24) Vilniaus ryšininkui, grįžtant į Lietuvą, pranešė, kad "karas prasideda gegužės 1- 10 dienomis".

rado, kad: "Jis bute peržiūrinėjo savo korespondenciją ir rašė į inkriminuojančio turinio, krosnyje degino. Jautė, kad čekistai gali dati krata".

Užsiangažavimas sukilimui ir atšaukimas buvo mano pamoka: esame žiauraus priešo vergovėje, turime neužmiršti savo angažuojamų žmonių saugumo ir neišstatyti juos į lengvabūviškas užsimojimą. Reikia būti žymiai, žymiai atsargesniems. O kas net klausė: "Ar tai ne provokacija !..". Ir tikrai, atrodo, kaip provokacija.

Vilnius LAF buvo daug blogesnėje padėtyje žinodami, kaip ryšinkas Mykolas Naujokaitis (Kumpis 24) yra gyvas ir būna žinioje, o karo nėra... Sužinojome, kad Mykolas Naujokaitis iš Tauragės ligoninės - NKVD jį išsivežė. O Mykolas Naujokaitis Bulvičiaus pavaduotojas! Jis, Bulvičius, ir visas Vilniaus LAF Štabas, visi buvo išstatyti tiesioginiam pavojui. Jiems buvo būtina slėptis. Vieną sprendimą Vilnius LAF Štabas prieš areštus turėjo sūspėję padaryti, tai: "Tegu Kauno LAF perima iniciatyvą!". Kaip kiek jie po to slapstėsi, neteko girdėti. Leonas Prapuolenis turėjo ryšį ir toliau su Vl. Nasevičiumi.

Pradėjome ir Leono Prapuolenio ryšiais su Berlynu mainais pasitikėti.

Vilniaus areštai tiesiogiai Kauno nelietė. Tad, kad ir silpnai nesuardyta LAF organizacija liko tik Kaune. Pulk. Mačiūnas ir Tautvila, turėję tiesiogiai ryšius su Vilniumi ir kariuomene, turėjo slapstytis. Po nepasisekusio "gegužės 1-10 d." aliarms ir dabar areštų Vilniuje, pajutome, kad vadovavimą reik perimti pilnamums, Kaunui. Su Broniu Stasiukaičiu ėmėmės narplėti iniciatyvos ir atsakomybės sutvirtinti Kauno LAF Štabą. Turėjome ir studijuoti, ir kai kurias paskaitas reikėjo būtinai lankyti, kaip kad esame normalūs studentai ir tuo būdu saugotis nuo NKVD įtarimų, bet namuose nenakvoti. Dieną pasirodydavau savo kabinete (šalimais gyveno studentas komunistas), kad mane matytų, bet temstant jau eidavau kitur nakvoti. Reikėjo dairytis kaip žmogus nuo vanagų.

Leonas Prapuolenis taip pat pasisako:

"Didysis nusivylimas

Gegužės mėn. 1-10 d.d. pranašautam karui nepasitikėjimo pagrindis išgyveno vieną iš didžiausių smūgių. Greitai parodėsi

pogrindžio vadovybei
Gegužės mėn. v

ir labai skubiai, kad
metu iš tylios - lauki
greičiau būtų vėl
mobilizacija, jau bu
nepasitikėjimo LAF š
metu turėjome gerą a
jog vokiečiai karo veik
datą tik dėl netikėtų k

Ges

"Lietuvos Žinios", le
7 tiesiog tvirtina: "19-
gegužės mėnesį 1-ją d
įvyko išdavimas ir ap
areštuoti. Šį išdaviki
Vokietija nenorėjo, ka
pasiskelbtų Nepriklaus

Hitlerio ir Stalino (e
šiol nėra pilnai paaiškėj
gestapo išduotas NKVD
gen. št. maj. V. Bulvi
Masiliūnas, visa eilė ka
galutinai įvyko birželio 7
Nasevičius pateko į NKV
Sibiro kalyns Gajauskas
1992 m. ir juose pasili
įdomiai pastebėjo: "Reikia
nes melavo kaliniai, melo
kalinių bylas!".

[domu, pulk. K. Ški
Mykolui Naujokaičiui (Ku
Lietuva, pranešė, kad "ka

pogrindžio vadovybei prarasti pasitikėjimą.

Gegužės mėn. viduryje gavus iš Škirpos žinia, kad karo veiksmai neribotam laikui atidėti, teko dėti milžiniškas pastangas, ir labai skubiai, kad visa rezistencija, kuri visuotino pasirengimo metu iš tylios - laukimo padėties buvo perėjusi į judėjimą, galimai greičiau būtų vėl apraminta. Deja, ši prieš laiką įvykdyta mobilizacija, jau buvo spėjusi provincijoje sukelti tam tikro nepasitikėjimo LAF štabo duodamomis instrukcijomis. Bet tuo metu turėjome gerą argumentą, kuriuo ir patys buvome patikėję, jog vokiečiai karo veiksmus prieš Sovietų Sąjungą nukėlė į vėlesnę datą tik dėl netikėtų karo veiksmų Jugoslavijoje".

Gestapo ir NKVD draugystė.

"Lietuvos Žinios", leidžiamos Vokietijoje, 1945 m. Nr. 11, pusl. 7 tiesiog tvirtina: "1941 metais iš balandžio mėnesio 30-tos į gegužės mėnesį 1-ją dieną, kada buvo ruošiasi įvykdyti sukilimą, įvyko išdavimas ir apskričių štabai didesne dalimi rusų buvo areštuoti. Ši išdavikišką darbą atliko vokiečių SD agentai. Vokietija nenorėjo, kad Lietuva išsilaisvintų savo jėgomis ir pasisukelbtų Nepriklausoma valstybe."

Hitlerio ir Stalino draugystės mėnesiai nebuvo pasibaigę. Iki šiol nėra pilnai paaiškėjusi versija, kaip Vilniaus LAF Štabas buvo gestapo išduotas NKVD-istams ir to pasėkoje buvo areštuotas gen. št. maj. V. Bulvičius, kpt. Kilius, V. Statkus, dr. Jonas Masiliūnas, visa eilė karininkų iš 29 Lietuvių Korpuso, (visa tai galutinai įvyko birželio 7/8 d.), o dieną dar prieš pat karą ir Vl. Nasevičius pateko į NKVD rankas. (NKVD-istų ir KGB kankintas Sibiro kalinys Gajauskas, aprodydamas man KGB rūmus Vilniuje 1992 m. ir juose pasilikusius dokumentinius KGB archyvus, įdomiai pastebėjo: "Reikia gerų specialistų dokumentams įvertinti, nes melavo kaliniai, melavo dar daugiau KGB-istai sudarinėdami kalinių bylas!").

Įdomu, pulk. K. Škirpa visai išsigina ir paneigia, kad jis Mykolui Naujokaičiui (Kumpis 24) Vilniaus ryšininkui, grįžtant į Lietuvą, pranešė, kad "karas prasideda gegužės 1- 10 dienomis".

Savo atsiminimuose M. Naujokaitis aiškiai rašo, kaip perdavė per medicinos seselę ir Sigutę Tautvaišaitę Levui Prapuoleniui²⁹ visus apie karą žinias, gautas iš Škirpos. M. Naujokaitis tvirtina, laike tų žiaurių tardymo kankinimų, svajojęs: "Juk karas turi prasideiti... Mūsų sukilimas turi įvykti..." Levas taip pat po netyčkusio pranašauto karo perdavė Škirpos informaciją, kad karas dėl kovų Balkanuose nusivilkino. Šitų žinių neišlaužė iš piršto nei M. Naujokaitis (Kumpis 24), nei Levas. Jos buvo gautos, žinia, kad karas gegužės mėnesį, keistoku būdu, laišku per pašta gavęs, patvirtina ir O. Žadvydas. Kad toji žinia buvo per pašta gauta, "knibždėte knibždėjo visur pilnai prikimšta vokiečių karių", patvirtina ir F. Putrius. Pagal F. Putrių, su karo pradžios karių mėnesį žinia, tuo metu jau balandžio mėn., buvę pastūsta Lietuva daug ryšininkų, ir yra galimybė, kad tokias klaidinančias žinias kaip nors perdavė Gestapo tyčiom? Tam iki šiol dokumentinių įrodymų nėra, bet užtenkama tyčiom? Tam iki kryptimi veiksmų pilna, kurie gerokai tą versiją, Gestapo išdavimo versiją, patvirtina. Gestapo patvarkė per sieną Kumpį 24 taip, kad "Nespėjome nueiti nei šimto žingsnių, kai išgirdome paskui mus bėgantį rusą su vienu ar dviem šunimis..."³⁰ Kas jis buvo ir koks likimas to ryšininko, kuris perėmė Kumpio vedimą iš Vokietijos per sieną? Po to, kai Kumpis nudavė mirusį, sustingusį ir pasišalinu iš tos vietos, pamatė: "ateina pakele žmogus... atpažinau mūsų ryšininką..." Kai Kumpis apsigalvojo grįžti atgal į Vokietiją, ryšininkas vedė ir "priartėjome prie sienos, kai staiga atsiradome priešais aukštą spygliuotų vielų tvorą. Ryšininkas nusikeikė. Prieš porą dienų tvoros dar nebuvo nei ženklas. Jis užmetė kailinukus ant tvoros... palipau... pasipylė šoviniai. Nusiverčiau atgal.... Palikau bejėgis... aplinkui pradėjo rinktis rusai." Kur dingo ryšininkas? Kumpis nežino. Liko tik kailiniai. Kailiniai ant tvoros - taip, lengviau peršokti, bet ir geras taikymas. Ar ši istorija nepanaši į Šverplaičio? Politiškai vokiečiams tuo metu buvo naudinga įsisiūbavusių kariuomenės telkimą prie Rytų fronto pridengti, bent pateisinti ypatingu "draugiškumu" savo draugams NKVD-istams parodant "nenuoširdžius lietuvius kariškiams, besiruošiančius sukilti..." J. Vildžiūno knygelėje yra skyrelis: "Pona! karininkai ruošiasi karui!". Tikrai gestapaiskus

²⁹ "Laisvė", 1991, Nr. 111, p. 18

³⁰ "Laisvė", 1991, Nr. 111, p. 16

truukas: ne mes, vokiečiai, prasimanytas "Ponų" sovietiant "bėda" lietuviams. Vokiečiai visiškai baimesi, kad lietuviai ir Škirpa "Sukilime" į Sovietiniais šaltiniais Bulvičiaus ir karininkų atidengia "paslaptis" apie be atvangos". Jei sovietai kartą parodyti ir įrodys vieną iš ženklų, kad jie iš tiesų pasigirti, kad jie gal čia visa tai tik tam, visa tai ne iš draugų Gestapo, sovietai nori įrodyti, Naujokaičio iki kapitonų kitus Raudonosios Armijos teritorinės šaulių divizijų padėjėjų kapitoną Juozą pulko 1 bataliono vadovą leitinantą Adolfą Eidim.

"Balandžio antroje pusėje per vieną medicinos seselę skubiai išvyko į Vilnių. Susitiko Lenino gatvę. Nuo ten klygta toliau tęsia ir taip pūkinčių skaitytojus: "Vytautas nacionalinės organizacijos vadovu, palaikąs ryšius su aktyviųjų fronto vadovybe ir matyt, vengė suburti į vieną dalyvius". Jie aiškiai žino, ir Vokietijos prasidės ne vėlyvo "oro desantus" apie tai, ka

²⁹ K. Škirpos "Sukilimas" - "Gestapo kliudymai" p. 208, 222

³⁰ J. Vildžiūno "Kova be atv

trukas: ne mes, vokiečiai ruošėmės gegužės 1-10 karui, o tai yra prasimanymas "Ponų lietuvių karininkų". Kaip lengva pasiteisinti, suverčiant "bėdą" lietuviams karininkams.

Vokiečiai visiškai nepadėjo, o sužinoję trukdė ir net baiminosi, kad lietuviai nepaskelbtų sukilimo ir Vyriausybės, tai ir Škirpa "Sukilime" įrodo³¹ ir tam paskiria net visą eilę straipsnių. Sovietiniai šaltiniai randa reikalo taip pat prabilti apie areštą Bulvičiaus ir karininkų 29 Korpuse. 1971 m. Jonas Vildžiūnas atidengia "paslaptis" atsiminimų formoje išleistoj knygutėje "Kova be atvangos". Jei sovietų KGB leidžia atidengti "paslaptis", tai vienas iš ženklų, kad jie turi tikslą. Koks tikslas ir ką nori KGB šį kartą parodyti ir įrodyti? Ar tai tik beletristinis tikslas, ar tik tuščiai pasigirti, kad jie viską mato ir žino, kad jie viską seka? O gal čia visa tai tik tam rašoma ir KGB nori parodyti, jog sužinojo visa tai ne iš draugų Gestapistų, o savo "sunkių prakaitu"? Kodėl sovietai nori įrodyti, kad "Gija, kuri atvedė nuo Mykolo Naujokaičio iki kapitono Vytauto Bulvičiaus, padėjo susekti ir kitus Raudonosios Armijos 29 lietuvių korpuso karininkus: 179 teritorinės šaulių divizijos štabo operatyvinio skyriaus viršininko padėjėją kapitoną Juozą Kilių, tos pačios divizijos 234 šaulių pulko 1 bataliono vadą kapitoną Praną Gužaitį, kuopos vadą leitinantą Adolfą Eidimtą ir kitus..."³².

"Balandžio antroje pusėje, gavęs iš Naujokaičio įpareigojimų per vieną medicinos seserį, kažkoks (? P.N.) Leonas Prapuolenis, skubiai išvyko į Vilnių. Sostinėje, niekur nesustodamas, jis tiesiai nuėjo į Lenino gatvę Nr. 29 pas Vytautą Bulvičių", - KGB-isto knyga toliau tęsia ir taip smulkiai ir detalai įrodo, kad pilnai įtikintų skaitytojus: "Vytautas Bulvičius ne tik buvo antitarybinės nacionalistinės organizacijos narys, bet, ko gero, net vienas jos vadovų, palaikęs ryšius su Vokietija, su ten esančia Lietuvos aktyvistų fronto vadovybe". Pripažįsta knygutėje, kad "Bulvičius, matyt, vengė suburti į vieną vietą net vadovaujančius pagrindžio dalyvius". Jie aiškiai žino, rašo Vildžiūnas, kad; "karas tarp TSRS ir Vokietijos prasidės ne vėliau kaip gegužės 10 dieną", žino ir apie "oro desantus" apie tai, kaip bus "išmesti ginklai... miškinguose

³¹ K. Škirpos "Sukilimas" - straipsniai: "Vietoj ginklų nuginklavimas", "Gestapo kludymai" p. 208, 224 ir "Rosenbergo imperializmas" - kaip tik prasidėjęs balandžio mėnesį.

³² J. Vildžiūno "Kova be atvangos" p. 281

rajonuose... iš viso tokių punktų - 77. Visa tai vykdęs Vilniaus "Šaulių mirties batalionas" ir "pats"(P.N. pabrėžiu kabutėse) Kamantauskas prisipažįsta: "Antitarybinei lietuvių nacionalistų organizacijos veiklai vadovavau aš - Kamantauskas - ir Bulvičius. Svarbiausią organizacinę ir vadovaujantį vaidmenį vaidino Bulvičius, nes jis turėjo betarpiškus ryšius su antitarybiniais Vokietijoje."

Kas skaitė sovietinę spaudą ir yra susipažinęs su ja, tai perskaitęs tą visą sakinį, paimtą iš dokumento, tuojaus pasakys, kad kieno tas visas sakinytis redaguotas, kurį kankinamieji buvo verčiami pasirašyti ir žinome koku būdu kankinamieji buvo verčiami... Tai aiškus KGB diktatas! Juk jiems buvo "įrodyti", kad "gegužės 1-10 d. karas" yra Lietuvos svarbu prasimanymas ir tuo remiantis suardyti sukilimui Lietuvoje pagrindą paskutinių Lietuvos kariuomenės likučių sulikvidavimui. O to labai norėjo ir Gestapo.

Ar galima bus surasti dokumentus, įrodančius, kad Gestapo išdavė NKVD-istams Vilniaus LAF Štabą? Tokie darbai nevyzdami raštišku keliu, teks ilgai laukti, kol gal istorija atvers išvisio savo lapus. Juk ir Hitlerio - Stalino sutarties dokumentinių originalių Maskva "rado" Maskvoje, štai, tik - 1992 lapkričio mėnesį. Kol kas dabar aiškiai, visai viešumai paskelbtas 1971 metais NKVDisto Vildžiūno aprašymas sako: kaip NKVD lengvai susekė. Ką šis Vildžiūnas įrodo? Kad areštuotieji "prisipažįsta" kūnomechanikos institute ištreniruotiems NKVD-istams? Įrodo - nieko!³³ O parodė 1971 metais tikrai tai, kas jau spaudoje, laikraščiuose, šia mi Lietuvos ribų, jau buvo rašoma.

Šalia areštų Vilniuje, reikia prijungti ir areštus Lietuvos apsaugos gvardijoje. Pakartojant L. Rimvydo liudijimą: "6 d. birželio buvau NKVD suimtas kartu su Rumbiniene ir savo dviem pusbroliais, Petru ir Steponu Lymantais. ..kas naktį vertė mane prisipažinti NKVD, nes aš esąs LAG vadas. Jie tą sužinojo iš vieno studento ryšininko marijampoliečio, kurį peršovė dviem šonais per ranką, grįžtant iš Vokietijos. Pas jį rado raštelį Rumbino (mano pabraukta. P.N.) ir ten buvo kaikiurių paslapčių-

³³ "Kova be atvangos" knygelė p. 272, galiausiai patvirtinama, kad visas tas pačias žinias suteikė NKVDistams: "1947 metais buvęs Trešojo Reicho Abvero agentas Rudolfas Klausas tarybinams organams gana smulkiai papasakojo, kaip rudasis lagaminas atsidūrė Vilniuje". Tai ir ne lengva iš "1941" pakeisti į "1947"!

slaptažodžių su
buvome suimti r
raštelį turėjau
privertė Rumb
raštelį man."

Pilnai reikja
Vokietija, ten g
kad jo, kaip LAG
kareivių armija
vokiečiams tas
prasidėjus, vokie
bet gestapo priju
būdu neleido jam
Daugpilio. Rumb
Gestapo paleido
LAG Štabo žmonė
ryšininką nušaus
NKVD-istams.

Reivudo klau
nesąmone" lieka
padarė Gestapo...
su Mykolu Naujok

slaptažodžių susitikti kai kuriuos žmones. Pagal tą raštelį ir buvome suimti mes suminėtieji ir keletas kitų, kuriuos aš pagal tą raštelį turėjau susitikti. Ir šiandien nesuprantu, kas privertė Rumbiną padaryti šią nesąmonę, kas raštelį man."

Pilnai reikia daleisti, kad Rumbinas, perėjęs per sieną į Vokietiją, ten gestapui, nuoširdžiai ir įtikinančiai papasakojo, kad jo, kaip LAG vado žinioje suorganizuota yra Lietuvoje 60, 000 kareivių armija (didesnė negu lietuvių korpusas!), ir aišku, vokiečiams tas turėjo padaryti išpūdį. Jį, Rumbiną, karui prasidėjus, vokiečiai neleido vykti į Lietuvą prie savo LAG armijos, bet gestapo prijungė jį prie vokiečių kariuomenės dalinių ir joku būdu neleido jam iš vokiečių globos ištrūkti, kol jis žuvo prie Daugpilio. Rumbino ryšininką, einantį iš Vokietijos į Lietuvą Gestapo paleido per sieną su rašteliu (kuriame buvo įrašyti LAG Štabo žmonės ir jų adresai). Vadinasi, jei prie sienos rusai ryšininką nušaus - vistiek liks dar raštelis - aiški informacija NKVD-istams.

Reivudo klausimas "Kas privertė Rumbiną padaryti šią nesąmonę" lieka neatsakytas, jei neprileisi galimybės, kad tai padarė Gestapo... Tiesiog, ar tai ne Zeraxo kopija to, kas įvyko ir su Mykolu Naujokaičiu (Kumpiu 24)?



27. Gen. št. maj. Vytautas Bulvičius, 1941 m. tautos sukilimo organizavimo Lietuvoje pradininkas, LAF Štabo Vilniuje viršininkas, bolševikų sušaudytas

Gen

Vytautas Bulvičius
organizatoriu
jis buvo Gestapo
areštavo ir 1941
1939 - 1940

Tuo dėstymu pa
Pirmojo bolševik
štaban Vilniuje.

prieš okupantą
atstovą iš Vilnia

su juo sudary
paruošti sukilin
bendrą "TDA"

Wehrmachtui k
Stalino draugys

karo politiką, a
specialiai, kaip

išryškėjusio "Ge
ir su Rosenberg

Lietuviškąjį sukil
ne savo, o to me

uždavinį parašyt
susekti. Su Bulv

29 Korpo karinir

buvo iškelto
aktyvistų teisma

d. Gorkio kalėjim

bylą perduoti k

prasidėjo 12:30 v

kal juos 1941 m

Vytautas Bulvičius yra lietuvių tautos 1941 m. sukilimo organizatorius pradininkas. Yra labai rimti duomenys, kad jis buvo Gestapo išduotas NKVD-istams. 1941.VI.8/9 NKVD jį areštavo ir 1941.XI. Gorkio kalėjime sušaudė.

1939 - 1940 m. jis VDU universitete dėstė karo mokslų kursą. Tuo dėstymu paruošė Lietuvos studentiją būsimoms okupacijoms. Pirmojo bolševikmečio metu jis buvo paskirtas 179 šaulių divizijos štaban Vilniuje. Jis ėmėsi organizuoti pogrindžio štabą sukilimui prieš okupantą. Pasiuntė adv. Mykolą Naujokaitį (Kumpį 24), atstovą iš Vilniaus LAF Štabo, susirišo su pulk. K. Škirpa ir sutarė su juo sudaryti Lietuvoje Laikinąją Lietuvos Vyriausybę ir paruošti sukilimą. Karo atveju su Wehrmacht'u buvo sutarta bendrą "TDA" akciją. Po "Gegužės 1-10 d. karas!" aliarmo Wehrmachtui karo datą nustūmus vėlesniam laikui, Hitlerio-Stalino draugystei ėmė reikštis krizė. Rosenbergui perėmus rytų karo politiką, aš esu įsitikinęs, kad gestapo V. Bulvičių išdavė specialiai, kaip atpirkimo auką pateisinimui prieš sovietus dėl išryškėjusio "Gegužės 1-10 d. bus Karas!" aliarmo... O tas sutapo ir su Rosenbergo nauja naciška politika "drang nach osten!", kad lietuviškąjį sukilimą reikia nuslopinti ir lietuvių vadus sunaikinti ne savo, o to meto draugų NKVD rankomis. Vildžiūnui NKVD davė uždavinį parašyti knygele, kaip "įrodymą", kad NKVD sugeba viską susekti. Su Bulvičiumi buvo areštuota ir sunaikinta daug lietuvių 29 Korpo karininkų.

Buvo iškeltas oficialus "Bulvičiaus-Kamantausko" ir 16 aktyvistų teismas Gorkio kalėjime Maskvoje: "1941 m. lapkričio 11 d. Gorkio kalėjime viršininkas gavo nurodymą Lietuvos aktyvistų bylą perduoti kariniam tribunolui... Lapkričio 26 d. teismas prasidėjo 12:30 val....nuosprendis buvo paskelbtas lapkričio 28 d... Kai juos 1941 m. gruodžio 18 d. vedė sušaudyti, jų rankos buvo

³⁴ g. 1908.05.05 Kunigiškių k., Bartininkų vls., Vilkaviškio aps., 1925 m. baigė Vilkaviškio gimnaziją, 1927 karo mokyklą, 1937 Vytauto didžiojo karininkų kursų gen. štabo II laidą. Jo tėtis buvo knygnešys. "Karyje", 1993, 4, p. 16, Dalia Sadzevičiūtė-Vabalienė, "Byla Nr. 34229", atspausdina ištraukas iš Gorkio kalėjimo dokumentų apie Vytautą Bulvičių.

surakintos, o burnos užkimštos guminišais kamščiais...³⁵
Bulvičiumi buvo areštuoti ir sušaudyti:

Gen. št. mjr. Vytautas Bulvičius, Laikinosios Lietuvos
Vyriausybės Krašto apsaugos ministras,
Kapitonas Juozas Kilius, Vilniaus LAF Štabo narys ir
kiti 29 Korpo karininkai:
Leitenantas Juozas Sadzevičius,
Lakūnas Leonas Žemkalnis,
ir civiliai:
Advokatas Aleksas Kamantauskas,
Jurgis Gobis, Vilniaus gelež. st. virš. pavaduotojas,
Mokytojas Stasys Mockaitis,
Mokytojas Antanas Skripkauskas,

Nuteistieji Sibiru:

Jonas Masiliūnas, Laikinosios Lietuvos Vyriausybės
Susisiekimo ministras ir K. Škirpos pavaduotojas,
Vladas Nasevičius, Laikinosios Lietuvos Vyriausybės Vidur
reikalų ministras,
Vytautas Statkus, Laikinosios Lietuvos Vyriausybės Prėkų
Ministras, Vilniaus LAF Štabo narys,
Leitenantas Jonas Valkiūnas,
Kapitonas Jonas Vabalas,
Kapitonas Izidorius Andriūnas,
Finansų inspektorius Antanas Petkelis,
Economistas Jonas Markūnas,
Leitenantas Balys Puodžiūnas,
Leitenantas Aleksas Vainorius.

Iš tų visų nuteistųjų, pagal Dalią Sadzevičiūtę-Vabalienę
grįžo į Lietuvą tik J. Vabalas ir Vl. Nasevičius.

Jie yra 1941 m. lietuvių tautos sukilimo ruošimo pirmininkai.

³⁵ "Draugo" dienraštyje 1994 kovo mėn. 1 d. - kovo mėn. 11 d. Dalia
Sadzevičiūtė-Vabalienė iš KGB archyvo dokumentų savo straipsnyje
"Requiem tėvui ir jo draugams" aprašo Vilniaus LAF Štabo likimą.

mūsų tautos didvy
laisvę.

Vladas Nase
Lietuvos Vyriausy
Štabo viršininku.

Po lietuvių kor
Vladas Nasevičius
Kaune tarėsi su L
paryčio ir grįžo į V
Vlodo Nasevičiaus s
ir po to nuėjo pa
pažįstama, kuria jis
turinti užėti į kraut
ėjo NKVD...

Vladas Nasevičius
kad jis yra areštu
Masiliūnas) buvo pa
Vladas reikalų minis
Paskelbus Nas
Lietuvos Vyriausybės
sušaudymas. Man
gandas, kurį pats
sušaudymo jį išgelb
mama buvo globoju
mama už jo išsaugoj
buvusi užvilkinga ir
gandas buvo skeista
nubaudė Nasevičių
mirčiai. Dievo buvo le
Grįžo iš Sibiro į Li
nepriklausomybės nes

Jei karas būtų b
Wehrmachto buvo už
mūsų Lietuvos kariuo
būtų tikrai parodžiusi

mūsų tautos didvyriai, paaukoję savo gyvybes už lietuvių tautos
laisvę.

Vladas Nasevičius, g. 1909 m. Žemaitijoje, Laikinosios Lietuvos Vyriausybės Vidaus reikalų ministras, buvo Vilniaus LAF Štabo viršininku, kai Vytautas Bulvičius buvo areštuotas.

Po lietuvių korpuso karininkų ir maj. V. Bulvičiaus areštų Vladas Nasevičius 1941 m. birželio 17 d. atvažiavo į Kauną. Kaune tarėsi su Levu Prapuolėniu per naktį iki birželio 18 d. paryčio ir grįžo į Vilnių. Pulk. Dabulevičius man pasakojo apie Vlado Nasevičiaus suėmimą. Grįžęs Vladas iš Kauno, užėjęs pas jį ir po to nuėjo pas Juliją. Julija buvusi Nasevičiaus gera pažįstama, kuria jis pasitikėjo. Jam iėjus Julija atsiprašiusi, kad turinti užėiti į krautuvę ir - kad tuoj grįšianti. Jai išėjus iš namo - iėjo NKVD...

Vladas Nasevičius atkentėjo Sibiro kalėjimus. Mums nežinant, kad jis yra areštuotas, Nasevičius (taip pat ir Statkus ir Masiliūnas) buvo paskelbtas 1941 birželio 23 d. per Kauno radiją Vidaus reikalų ministru Laikinojoje Lietuvos Vyriausybėje.

Paskelbus Nasevičių per Kauno LAF radiją Laikinosios Lietuvos Vyriausybės ministru, esant NKVD suimtam, jam grėse sušaudymas. Man buvo pasakotas toks iš Sibiro tremtinių gandas, kurį pats Nasevičius pasakojęs Sibire, kad nuo sušaudymo jį išgelbėjęs lietuvis komunistas, kurį Nasevičiaus mama buvo globojusi. Tas komunistas, atsidėkodamas Vlado mamai už jo išsaugojimą kadaise, paslėpęs jo bylą. Tuo byla jam buvusi užvilktina ir vėliau susiklosčiusi kitaip. Atrodė, kad ir tas gandas buvo skleistas KGB-isto. Taip, NKVD nesušaudė jo, bet nubaudė Nasevičių 25 metams Sibiro, o tai yra pasmerkimas mirčiai. Dievo buvo lemta jį išsaugoti.

Grįžo iš Sibiro į Lietuvą Stalinui mirus. Mirė Vilniuje Lietuvos nepriklausomybės nesulaukęs.

Jei karas būtų buvęs gegužės mėnesio 1- 10 d., kaip Wehrmachtui buvo užplanuota, mums pranešta ir paskelbta, mūsų Lietuvos kariuomenė, Vytauto Bulvičiaus suplanavimu, būtų tikrai parodžiusi savo galią.

VII. Sukilimo Centras -
LAF Štabas Kaune

Kas vadas? Kur Štabas?

Žinoma, kai noriu aprašyti sukilimą ir jo detališką eigą, kaip LAF centras sukilimą suplanavo ir kuo rėmėsi, išnaudojant dviejų galiūnų ginkluotą susidūrimą, kad tikrai pasisektų visos Tautos Sukilimas, sunku pristatyti sukilimo ruošimą ir planą, nepasakant kur buvo štabo būstinė ir kas buvo vadas. Bet ką daryti, jei negaliu raštiškai įrodyti, perskaityti protokolą ir pasakyti: "Štabas susirinko!..", "Štabas svarstė!..", "Štabas nusprendė sekantį sukilimo planą.." Jokių raštiškų protokolų nebuvo. LAF Štabas Kaune, išskyrus birželio 22 d., niekada nebuvo susirinkęs į plenumą sukilimą ruošdamas. Štabas nevertėjo nei rašomosios mašinėlės, nors turėjome savo žinioje, slaptai galima panaudoti, "Žaibo" spaustuve. Neturėjome savo raštinės ir raštininkės, nors turėjome gal vienus iš geriausių žurnalistų, kaip dr. Baubą, Verbicką, Strabulį.. Viskas buvo žodinis sutarimas, žodinis planavimas ir kiekvieno sukilėlio asmeniškai, savarankiškai, bet suderinta iniciatyva.

Kitaip galėjo elgtis ir vykdė pulk. K. Škirpa Berlyne: jis turėjo susirinkimus, balsavimus, nutarimus, protokolus. Škirpa aiškiai protokoliškai gali pasakyti: "Aš buvau LAF vadas Berlyne!". Balsavimu jis buvo išrinktas ir nieks su juo nesiginčys. Škirpa oficialiai prisistatė ir vokiečių įstaigoms. Dėl jo kaip LAF vadovo Berlyne nieks ir neprieštaraus. Bet ar Škirpa buvo ir LAF vadas Lietuvoje, jei mes vadovu norime laikyti tą, kuris viską išplanavo ir vedė? Jis pats, Škirpa, šiuo klausimu yra atsargus ir keliose vietose "Sukilime", apimant ir Lietuvą, jau nurodo autoritetui ne asmenį, o "LAF Vadovybę"⁴⁰. Kita vertus, kai liečia vadų, tai yra autoritetų reikalą vietovėse, tai Škirpa naudoja formulę: "Tas, kas imasi iniciatyvos sudaryti Aktyvistų Fronto padalinį ir sugeba jam vadovauti, tas yra to padalinio vadas"⁴¹. Vienintele proga jis jau save pavadina LAF Vadu⁴², kai išmeta iš LAFo dr. Karvelį.

⁴⁰ K. Škirpa "Sukilimas", p. 89, p. 340.

⁴¹ K. Škirpa "Sukilimas", p. 89.

⁴² Knygoje "Sukilime", p. 409, pulk. Škirpa sumini konflikta Berlyne: 1941 liepos 14 d. E. Galvanauskas, R. Skipitis ir dr. P. Karvelis išteikė raštą, kad Škirpa pats atsistatydintų ir uždarytų LAF Berlyne. Šį jų ultimatumą Škirpa atmetė ir parašė raštą juos pašalindamas iš LAF.

Galvanauską ir Skipitį. Išmesdamas juos iš LAFo jau jis pasisako, kad jis tai daro ne kaip Berlyno LAF vadas, o jau tiesiog - LAF Vadas.

Didesnį įvadą dėl sukilimo vadovavimo darau, nes laiko eigroje nuolat iškyla klausimai: kas sukilimui vadovavo, kas buvo vadas, kur LAF Štabas, kas viską suplanavo, kokie tie planai buvo ir kas pagaliau yra atsakomingas už tai, kas įvyko puikiai ir sklandžiai, ir gal kartu už tai, kas buvo peiktina. Užsienyje, Berlyne, viskuo galima atsiremti į pulk. K. Škirpą. Ar Škirpą galima laikyti ir LAF vadu Lietuvoje? Jei skaityti, kad LAF prasidėjo lapkričio 15 d. Berlyne, ir kad tai buvo vienintelė pradžia viso antikomunistinio pogrindžio, (bet ir Berlyne prieš LAFą buvo Tautinis Komitetas, vadovaujamas Galvanausko), ir iš ten atsišakojo viskas į Lietuvą. Tai tada - taip: Škirpa yra vienintelis LAF vadas ir Škirpa suorganizavo tautos sukilimą. Bet prie to "bet" ir reikia stabtelėti. Antibolševikinį pogrindį iš užsienio diktuoti neįmanoma. Galima tik paremti.

Lietuvos teritorijoje (minėjau tai ir anksčiau) viskas klostėsi ir slinko painiu - pogrindžio keliu. Sukilimas būtų neįvykęs toks, koks jis įvyko, jei būtų siūlas buvęs vyniojamas tik nuo Berlyno. Nuo Berlyno siūlą Gestapas - NKVD atvyniojo į Vilnių - tai buvo Vilniaus LAF Štabo nesėkmė.

Berlynas Lietuvai buvo tik atrama užsienyje. Vistik ne Berlynas siuntė, o Vilnius siuntė ryšininką. Iš Lietuvos buvo siųstas specialus pasiuntinys, įgaliotinis (Kumpis 24) paprašyti, kviesti, kad Škirpa sutiktų būti Ministeriu Pirmininku. Lietuva Lietuvos Škirpos prašė sutikti būti Ministru pirmininku. Lietuva buvo sukilimo vykdytoja, ir sukilimo vadai buvo Lietuvoje, kurie ir planavo, ir organizavo, ir vykdė sukilimą. Norėta turėti pagalbos iš užsienio, sėkmingesniai tautos sukilimui buvo reikalinga atrama iš užsienio. Berlyne anuo metu buvo labai patikimi, visiems žinomi visuomenės vadai. Berlyne, kaip užsienyje esančiųjų, vadų įtraukimas į vyriausybę buvo mūsų stiprybė Lietuvoje. Ne tik stiprybė, bet ir protingas atsargumas: jei Lietuvoje ministrai bus sulikviduoti, tai bent užsienyje liks atrama. Taigi, tenka neužmiršti, kad ne Berlynas sudarė, o Lietuva sudarė Vyriausybės pagrindą. Lietuvos LAF vadovybė nulėmė tai, kad tauta sukilo ir išstatė Vyriausybę. Visuose dalykuose Berlynas kooperavo ir puikiai kooperavo.

Vieno specifinio vado (asmens) sukilimui nėra. Šio sukilimo pasisekime glūdi nebuvimas vieno specifinio vado, tai tikras Tautos sukilimas. Sukilimo sėkmė ir yra ta, kad ne tik NKVD, turinti vieną iš galingiausių pasaulyje slaptąjo sekimo kadra, negalėjo susigaudyti, kas, ir kaip, ir kur Lietuvoje ruošiasi, nei Gestapo. Jei Vilniaus LAF vadų išdavimu Geštapo manė sukliudysias sukilimą ir LL Vyriausybės paskelbimą, tai ir tas Gestapui nepasisekė.

Slaptumas sukilimo pasiruošimui diktavo visą pasitvarkymą. Vergija Lietuvoje ir genocidas natūraliai žmogaus prigimčiai nusakė ir gaires. Nieks nemėgsta diktatūrinių vadų, todėl pagrindyje visi buvome lygūs, lygiai dalinomės išmintimi, išmokome išsilaisvinti ir vienybėje priešintis. Sugebėjimas, asmenišką iniciatyvą ir turėjo ypatingos reikšmės, bet pasitikėjimas vienas kitu buvo lemtingas faktorius slaptame darbe.

Jei aš pabrėžiu, kad vieno specifinio vado sukilime nebuvimas ir lėmė sukilimo pasisekimą, tai vistiek buvo sukilimo planavimo centrai. Ir tai - ne vienas centras. Lemiantieji LAF centrai buvo: Vilnius LAF, Berlyno LAF ir Kauno LAF. Ar eventualiai būtų susidaręs LAF centras Panevėžyje ar Šiauliuose, nedrašu atsakyti. Jei karas užsitęstų, jei Kaune LAF Štabai būtų nesaugu, (LAF kariškiai prileido, kad Kaunas gali pasidaryti kariška rusų gynimosi tvirtovė), svarstėme ar Panevėžys priimtų.

K. Škirpa pirmasis pasakė, oficialiai kaip Lietuvos atstovas visam pasauliui: "Lietuva okupuota!..." K. Škirpa yra pirmasis iniciatorius. Akivaizdžiam visuomenės protestui ir pasipriešinimui prieš Maskvos okupantą K. Škirpa kuria LAF Berlyne. Lietuvoje iki 1941 m. gegužės mėnesio vidurio pasipriešinimo okupantui ir sukilimo planuotojas buvo gen. št. maj. V. Bulvičius, susidaręs LAF Štabą Vilniuje. Nuo gegužės vidurio visą sukilimo planavimą perima Kauno LAF Štabas, kurio atrama buvo Studentų Koalicija.

Jei Berlyne jungėsi pabėgusieji, nelaimės ištiktieji, net vienas kitą mažiau pažįstantieji, tai Lietuvoje jungėsi vienas su kitu jau susidraugavę ir vienas kitą gerai pažįstantieji. Į tokią patikimų draugų organizaciją Lietuvoje NKVDistams įlįsti jau buvo daug sunkiau.

Studentų Koalicijos rėmai pagrindyje pasiliko tvirti todėl, kad rėmėsi jau iš seniau pasilikusia ir dabar okupacijoje dar labiau

sustiprėjusia korporacijų narių tarpusavio draugyste. Okupantams prispausti visi lietuviai juto savo pareigą tėvyne ginti. Taip jutu pareigą ir aš, išrinktas demokratiškai Studentų Koalicijos pirmininku ir įpareigotas būti koalicijos koordinatoriumi. Ryšys su pulk. K. Škirpa jau buvo ne kokios nors asmeniškos draugystės pagrindu, bet valstybiniais motyvais, kaip vienintelis asmuo dėl Lietuvos okupacijos pareiškęs pasauliui protestą. Jis pareiškė dėl ištiesė pagelbos ranką pavergtą valstybę atstatyti. Skaitėme, kad tuo metu darė didelę malonę ir vokiečiai, kad jie leido Škirpai egzistuoti. Mums ne tiek buvo svarbu, ką jis, Škirpa, ten už Lietuvos ribų darė, ir kaip jis darė. Mums buvo svarbu, kad jis yra ir kaip laisvos Lietuvos valstybinis autoritetas egzistuoja ir turime jį ką atsiremti.

Škirpos planavimuose matėme, kas mums tinka, kas netinka, ir sprendėme kaip elgtis būdami nuolatinėje grėsmėje. Labai vertinome, kad yra ryšys su Škirpa. Jis už Lietuvos ribų kovojo dėl mūsų, o mes Lietuvoje tiesiogiai kovojame su okupantu.

Škirpa pirmoje eilėje tapė Berlyno nacių nervus. Jis, remdamasis senaisiais diplomatiniais kanalais, o vėliau net sudarė ten pat Berlyne atskirą ministrų kabinetą, kaip konkrečią bazę. Taigi, dėl pasyvumo Škirpa negalime skųstis, o tuo labiau negalime tą jo norą dėl sandėrių su Berlynu įžiūrėti kaip norą pataikauti naciams. Lietuva buvo damoklio kardo grėsmėje iš abiejų pusių.

Škirpos diplomatiniai prisistatymai, kad jis kalba Lietuvos vardu, buvo vietoje ir laiku ir Lietuvai labai naudingi.

Kumpio 24 (Mykolo Naujokaičio) areštas buvo aišmuojantis. Vilniui buvo būtina atsiriboti nuo ryšio su Berlyno LAF. Taip vėliau Kaunui, Vilniaus LAF Štabą areštavus, reikėjo atsiriboti nuo ryšių su Vilniaus LAF. Vladas Nasevičius pasakė per Leoną Prapuolnį: "Dabar, jūs, Kaunas vien! Veskit!..."

Su Bronium Stasiukaičiu nutariau organizuoti savarankišką LAF Štabą su ryšiais į visą Lietuvą.

Apsvarstėme kuo natūralesnius tarpusavio ryšius. Susitikimai universitete, susitikimai choro repeticijose buvo vieni iš tų natūralesnių ryšių. Nutarėme pasikviesti patarėjais prof. Juozą Ambrazevičių ir gen. Stasį Pundzevičių. Jie sutiko. Su Juozu Ambrazevičiumi pradžioje per Joną Verbicką (jis giedėjo chore), o vėliau tiesiogiai. Specialus ryšys su gen. Pundzevičiumi -

karinės akcijos patar
Tarp grupavome ryš
sudaryta Lietuvos v
pastarosiųjų fazę.

"Kas yra vadas?
pagrindyje, kuris m
tytasi aukoti gyvybę
B. Baleišis mini, kad
kuris atrodė rimtesn
Vyriausybę per radiją
visai natūralu. Bet
griausiam draugui b
ir prievole. V. Bulvič
atvykusiame pas jį to
vadas, kuris viską pla

Susidūriau ir aš s
užduotį, susilaukdav
yra štabas". Aš dažn
vadas ir štabas ir t
užduotis tau neparan
išstatytas prieš NKV
uždavinio nedavė, tu j
kur tik reikės!" Tokia
paimlava ir sunkumai.

Ryšiai su Vilniaus
suaikimui susiorgan
kauomenės likučiais
grupėmis po Vilniaus
ryšys liko Vilniaus
savarankiškai organizu
pagalavo.

Šis slaptasis sav
atitinkamumui. Su vi
savarankiškumas ir

karinės akcijos patarimams per studentą mediką Joną Juozevičių. Taip grupavome ryšius su savaisiais profesionalais. Kai buvo sudaryta Lietuvos vyriausybė, mes įėjome į naują konkrečių pasirošimų fazę.

"Kas yra vadas? Kur yra Štabas?" - buvo įkyrus klausimas pogrindyje, kuris mus kamavo. Tai natūralūs klausimai. Kas ryžtasi aukoti gyvybę ir gauna uždavinį, nori atsiremti į autoritetą, B. Baleišis mini, kad turėjo kelius ryšius pogrindyje ir pastrinko tą, kuris atrodė rimtesnis. Ir B. Gražulis pyksta, kad, net paskelbus Vyriausybę per radiją, nežinojo vietovės kur Vyriausybė yra. Ir tai visai natūralu. Bet tas natūralus noras žinoti ir nesakyti net geriausiam draugui buvo pogrindžio darbe sunkiausias uždavinys ir prievolė. V. Bulvičius ir geriausiam savo draugui O. Žadvydui, atvykusiam pas jį to pačio pogrindžio reikalais, nepasako ("Aš čia vadas, kuris viską planuoju!") tik išklauso "žinių".

Susidūriau ir aš su labai gerais draugais, prašydamas apsiimti užduotį, susilaukdavau klausimo: "Kas čia viską planuoja, kur yra štabas". Aš dažniausiai aiškinau: "Tu esi šio uždavinio vadas ir štabas ir tavo visa atsakomybė. Jei manai, kad ta užduotis tau neparanki ir tu nepasitiki, sakyk - neapsiimu. Tu esi išstatytas prieš NKVD kaip ir aš. Ir žinok, kad nieks tau to uždavinio nedavė, tu pats susigalvojai! Ir prašyk manęs tau padėti kur tik reikės!" Tokia buvo ruošimosi sukilimui LAF pogrindžio painiava ir sunkumai.

Ryšiai su Vilniaus kariškiais, o kartu ir su labai svarbiomis sukilimui susiorganizavusiomis krašte grupuotėmis, Lietuvos kariuomenės likučiais ir Lietuvos teritorijoje išsidėsčiusių šaulių grupėmis po Vilniaus areštų su Kauno centru buvo nutrūkę (ryšys liko Vilniuje tik su dr. Pr. Padaliu, dr. J. Kazicku). Bet savarankiški organizuoti vienetai provincijoje ir ryšiams nutrūkus egzistavo.

Šis slaptasis savistovumas ir sudarė pagrindą Kauno sėkmingumui. Su visais planavimais išsilaikiau NKVD-istų neužaliarmuodamas ir jų dėmesio neatkreipdamas.

Kauno LAF Štabas

Nuo gegužės mėnesio vidurio pajutau, kad esame dėl karo datos apgauti, ryšiai per Prapuolenį su Vilniaus LAF yra per daug pavojingi. Mano nervams nedavė ramybės dar ir NKVD-istų masinis paieška. Nutariau, kad reikia sudaryti visai savarankišką, kuo patikimiausių vyrų Kauno LAF Štabą, pasiruošti sukilimui ir tada laukti karo. Pradėjau, glaudžiai talkinant Broniui Stasiukaičiui, persiorganizavimą ir tikslesnį sugrupavimą:

Bronius Stasiukaitis - mano pavaduotojas, turėdamas ryšius su pasienio ligoninėmis, ėmėsi tvarkyti medicininę ir greitąją pagelbą su ligoninėmis Kaune, talkinant A. Marčiukaičiui. Jis pasiėmė spaudą, atsiremdamas į "Žaibo" bendrovės spaustuvą, (jam talkino J. Verbickas, A. Strabulis, R. Valaitis). Su Jurgiu Valiuliu ryšį nutariau palaikyti per Stasiukatį, nes taip atrodė saugiausia, Stasiukaičio štabas buvo "kolchoze", Žaliakalnyje. Su juo aptariau ne tik Kauno, bet ir provincijos ryšius. Domas Jasaitis - Šiauliams, Žemaitijai - Veverkis ir kapt. Jonas Noreika. Antanas Naudžiūnas ir Ignas Janavičius -- Kaišiadoriams ir Dzūkijai.

Juozas Rudokas informavo, kad jis gerai tvirtinasi Pašio (telefono-telegrafo) rūmuose, Kauno radiofone ir stotyje, ir turėjo grupę susisiekimo tvarkymui. (Iš jam talkinusių minėjo - P. Vanagaitį, B. Baleišį, P. Jurkštą).

Vytautas Stonis sudarė pagrindą mūsų darbų apsaugai ir gyvendamas Vilijampolėje, savo žinioje pasiėmė visą Vilijampolės ir devintą fortą. Jis ryšininkas su Žemaitija. (Jam talkino K. Ambrozaitis, A. Jaudegis, J. Kaknevičius). Jo štabo būstinė - Veterinarijos Akademija.

Romas Šatas tvarkė radijo ryšių ir komunikacijos grupę, jis turėjo paruošęs radijo siųstuvus ir susirado Aleksoto radijo stoties patalpas, kur radijo siųstuvai buvo įmontuoti. Jo ryšių grupė su Algirdu Pundziumi tvarkėsi ir vis tobulėjo, išsilaukė iki pat karo pabaigos. Antanas Briedelis - apsauga Aleksoto LAF radijui.

Jonas Kučinskas

Ltn. Jucevičius
Senamiestyje. Jo
tarpininkavo ryšius
nukentėjo. Jis, R.
Bulvičiumi. (Aš J.
Jog tai jo pagrindinis

V. Vileišis
esančiomis bendr.
talkininku buvo C.

Mokyt. Antanas
ryšininkas su št.
Baltūnas. Nikutav
štabu Vilniuje.

Juozas Milvytis
ryšininkas su Žem.

Leonas Prapušis
Vilniaus LAF Štabas
Vilniaus LAF Štabas

Tenka prijungti
Juozas Ambrazevičius
arba Stasiukaitis pa

[LAF Štabo sud.
uždariniams šie asmen.
Antanas Šapka
biurelius susižinojimo
maisto padalinimui.

Antanas Živ.
Norikinas - ryšininkas
Jonas Pajaujasis suda
Lukaitis - Petrašiū

Jonas Kučinskas talkino R. Šatui.

Ltn. Jucevičius į savo žinią pasiėmė I-ją milicijos nuovada tarpininkavo ryšiui per sieną į Vakarų, dėl to skaudžiai nukentėjo. Jis, Ramovės atstovas, turėjo ryšius su gen. št. maj. V. Bulvičiumi. (Aš Jucevičių vadinau Feliksu, vėliau man kiti pasakė, jog tai jo pagrindininko slaptavardis).

V. Vileišis - ryšininkas su Kauno pramone ir su Kaune esančiomis bendrovėmis, su Vilniumi ir Šiaurės Aukštaitija. Jo talkininku buvo Gavėnas.

Mokyt. Antanas Juška veikė Panevėžyje, tiesioginis ryšininkas su štabu ir Aukštaitijai. Jam talkino B. Lungys, Balčiūnas. Nikutavičius Panevėžyje turėjo ryšius su V. Bulvičiaus štabu Vilniuje.

Juozas Milvydas - patarėjas Kauno ir apylinkių žinyboje, ryšininkas su Žemaitija, turėjo sau pavaduotoją Lapą.

Leonas Prapuolėnis - tiesioginis tarpininkas tarp mūsų ir Vilniaus LAF Štabo. (Iki birželio mėn. pradžios mes paklusome Vilniaus LAF Štabui).

Tenka prijungti ir kitus patarėjus: dr. Ad. Damušį ir prof. Juozas Ambrazevičių, dr. Ks. Vencių, dr. J. Meškauską. Su jais aš arba Stasiukaitis palaikėme ryšį.

Į LAF Štabo sudėtį neįėjo, bet buvo užangažuoti specialioms uždaviniais šie asmenys:

Antanas Šapalas sugrupavo vyresniųjų jaunuolių būrelius susižinojimui, informacijai, žvalgybai ir eventualiai maisto padalinimui.

Antanas Živatkauskas talkino žvalgyboje, Antanas Norkūnas - ryšininkas ginklų dirbtuvėms Kaune ir Šančiams. Jonas Pajaujįs sudarė specialius ryšius su Suvalkija. Juozas Linkaitis - Petrašiūnų Elektros stoties inžinierius užtikrino

elektros tiekimą Kaunui. Stasys Bagdonavičius - elektronikos inžinierius radiofone užtikrino Kauno radiofono funkcionavimą. Varneckas studijavo Vilniuje ir palaikė ryšį iš Vilniaus su Kaunu, atvažiuodavo pasitarimams.

Įsitvirtindami Kaune ir sudarydami ryšius su provincija padarėme Kauno LAF Štabą visai savarankišką. Visi buvome grėsmėje, bet negalvojome eiti į miškus. Labai aktualu buvo susirasti patikimų pasislėpimui vietų. Visi susiradome sau slėptuves. Pernakvojimui Bronius Stasiukaitis naudojosi ligoninėmis ir turėjo atsargai nakvynių ir kitiems, kai būtina (ta daug talkino dr. A. Marčiukaitis).

Mano žinioje buvo: butas Vytauto prospekte prie J. Juozevičiaus, miesto centre prie Striupo ir Šimkaus, priemiesčiuose - pas Juzevičiaus gimines prie Maisto fabriko Aleksote ir prie funikulieriaus Aleksote. Labai slaptos - Antakalnio 8, Aleksote ir Linkuvos kaime prie Vilijampolės.

Kada ir kaip sukilimą pradėti

Sukilimo pradžios laikas, kada sukilimą pradėti, buvo vienas iš esminių klausimų. Mus nervino iš kai kur paskleistos, neva iš Berlyno, gautos informacijos: "Sukilti trečią karą dieną" arba "Sukilimo pradžią laikyti - vokiečių kariuomenės įžengimo į Lietuvą dieną!"

Vienas pirmųjų iš Kauno LAF Štabo duodamų įsakų buvo - nepasiduoti klaidingoms žinioms, pasitikrinti nuolat per tikruosius ryšinius.

Būdami slaptoje antisovietinėje grėsmėje, laukdami, kada vokiečiai karą pradės, labiausiai diskutavau su visais štabo nariais esminį mūsų visų klausimą: kada galime skelbti atsisaukimą į tautą, kada viešai išstatyti LL Vyriausybę.

Sutarėme, kad vokiečiais pasitikėti negalima. Kai vokiečių kariuomenė krašte bus, savo valios pareikšti jau nebegalėsime. O jei ir pareikšime, jau vokiečiams valdant, tai kiti gali visa tai palaikyti vokiečių padiktuotu pareiškimu.

Nusistatėme, tad:

Nepriklausomybės atstatymas ir Laikinoji Lietuvos vyriausybė turėtų būti paskelbta Kaune prieš vokiečių nesulikviduotų ir neareštuotų.

Tai buvo pagrindiniai Kauno LAF Štabo metmenys, svarstant sukilimo laiką.

Vienintelis Lietuvai kelias į laisvę ir vėl įeiti į laisvų pasaulio valstybių tarpą, tai pasirodyti aiškiai, kaip laisva valstybė, turinti vyriausybę, kuri valdo ir administruoja kraštą.

Kaune buvo mums ypatingai svarbu paimti į savo rankas pirmiausia kai kurias svarbias pozicijas, kaip I-mąją ir III-čiąją milicijos nuovadą, paštą-telegrafą, radiofoną ir radio stotį, (VD Universitetą skaitėme, kad mes jau savo rankose turime, (VD studentai gyvename, bet tai tik reklama).

Aptariau su Rudoku kaip perimti radiofoną ir radijo stotį. Pagal Rudoką, daugumas tarnautojų radiofone ir stotyje yra mūsiškiai ir vyrai yra labai apsukrūs. Pagal Valiulį, turėjome patikimą III-čiosios milicijos nuovados viršininką ir apie pusę jo milicijos tarnautojų. Radiofonas buvo III-sios milicijos rajone. Tad išstačius prie radiofono patikimų milicininkų sargybą ir, turint radiofone daugumą patikimų vyrų, priėjimas prie radiofono bent 20-čiai minučių atrodė užtikrintas. Jos žinioje buvo ir Sunkiųjų darbų kalėjimas. Ten prie vartų turėjo atsirasti patikimi milicininkai, pakeisti esamuosius sargybinius ir išleisti kalinius.

Po skelbimų radiofone ir atsišaukimų į tautą jau galvojome pereiti prie nuosavo trumpų bangų siųstuvo transliacijų. Jau turėjome aiškia savo tvirtovę - trumpų bangų Aleksoto LAF Radija. Paruošėme savistovias transliacijas: du trumpų bangų radijo siųstuvus - Šatas LAF grupė ir vieną atsarginį siųstuvą, pagal Rudoką, turėjo Baleišis. Šato siųstuvai buvo nuo pat pradžios mūsų atsišaukimo į tautą pagrindu. Tad paskelbus per Kauno radiofoną atsišaukimą ir LL Vyriausybę, jau galėjome pervesti visus kitus pranešimus per trumpų bangų siųstuvus.

Visas užėmimas (pašto, radiofono, radijos stoties, susisiekimo priemonių) įstaigų rėmėsi nuo pat planavimo pradžios ne ginklais iš oro, bet buvo planuojamas perimti iš vidaus. Nesirengėme išorine ginkluota jėga kur nors ką nors pulti. Skverbėmės į įstaigas iš vidaus paimti patikimų, užangažuotų žmonių talka. Pavyzdžiui, pirmoje nuovadoje Jucevičius skaičiavo, kad 1/3

milicininkų reikia atsikratyti ir įstaiga bus mūsų. Kadangi patalpos nuovados viršininkas buvo LAF, tai atrodė I-moji nuovada labai užtikrinta. III-ji nuovada skaičiavo apie pusę nepatikimų, tai jau kėlė rūpestį.

Karui prasidėjus, planavom sekti ir karo frontą, kaip sekasi vokiečiams veržtis pirmyn, ir pajusti, ką daro vietinė valdžia, NKVD ir armija. Frontui sekti ir užsienio radijui pažadėjo talkinti Ambrazevičius. Sekti Kaune išorinį judėjimą ėmėsi drąsusis Antanas Šapalas (prezidentūra, NKVD rūmus). Rudokas buvojo pašto rūmuose, kur dūzgė telefonai ir telegramos. Šančiuose ltn. A. Norkūnas mezgė ryšį su Ginklų dirbtuvėmis ir Metalų fabriku, jam talkino ltn. Alg. Kuosa. Visą Vilijampolę savo žinioje turėjo V. Stonis. Aleksotas - Šato LAF Radijo ir A. Briedelio grupė. Senamiestį su Pirmąja nuovada turėjo savo dispozicijoje Jucevičius, miesto centre su trečiąja nuovada rūpinosi J. Valutis. Br. Stasiukaitis ruošėsi įsitaisyti "Žaibo" bendrovėje ir paimti greitąją pagalbą į savo rankas.

Iki birželio pradžios Kaune jau buvo susiformavęs savistovus ir judrus LAF Centras.

Kiekvienas iš mūsų turėjo tam tikrose vietose savo telefonus, savo privačius butus, bet ir tie keitėsi, nes reikėjo slapstyti. Levas Prapuolenis minėjo turįs apie 9 vietas pernakvojimui ir laikinam buvimui. Aš turėjau šešias slaptas nakvynes sau ir tris kitiems, atsargines, kuriose aš nė nebuvau. Kiekvienas iš mano žmonių buvo visiškai savarankiškas. Neturėjome visiškai LAF raštinės ar bendros būstinės, ją bijojome turėti. Mūsų pačių susižinojimui kiekvieną sykį susitikę jau nusprendavome kada vėl susitiksimė ir kur galima būtų susirasti vienas kitą staigiai, o tokių atvejų buvo daug. Taigi, realus LAF centras Kaune buvo - "vaikščiojantis centras". Nuo birželio pradžios buvo kasdieninis tarpusavio ryšys. Tikrą Štabui būstinę išdrįsime užimti tik Karo paskelbimo dieną, pramatė prieš tai Štabui porą vietų: "Kolchozą", LAF radijo būstinę Aleksote ir, eventualiai, Veterinarijos Akademiją - Vilijampolę.

Visi mano pagrindiniai svarstymai Kauno užėmimui keičiantis aplinkybėms buvo perdiskutuojami pavieniui su kiekvienu LAF Štabo nariu.

Jutome ir žinojome žmonių nuotaikas. Studentija apėmė plačią žmonių visuomenės masę. Jautėme ir skaičiavome, kad

...momentu ž
...Nuo latinių arešt
...Per metus laiko tie v
...išsė prigrįsta visok
...reikė, kad Mas
...ginkuota raudonarmi
...ir tam tikrą M
...mesį mesį saugiai,
...nepatikimą lietu
...visą karinę jėgą
...atnešė.

Išd

Pirmosios sukilin
...sukilimas mums davė
...pasiūsinimą - kalti Ball

Karo pradžios laik
...buvimas, kė
...paskelbimo, ką planuoja
...iš Kauno naujo
...iš Kauno.

Atsiminiau kadais
...eventualiai, jei reikia, vy

Atsiminiau dabar Jucevi
...pasitirti ir panaudoti d
...pasitiktinti. Po
...gera perėjimo vietą, pa
...iš sienos.

...tuo planu supažind
...dabar nauj
...gerai gerai Kau
...kad būtų
...pitarimą iš Vyriausy

lemiamu momentu žmonės studentijai paklus, pasitikės, ir tuo neklodydome.

Nuolatiniai areštai išstatė mus prieš nuolatinę nežinomybę. Per metus laiko tie visi areštai, verbavimai ir šlykšti propaganda buvo suvienijusi tautą prieš okupantą. Jei skalčiavome, kad yra krašte prigrūsta visokiais pavidalais apie 500, 000 sovietinių karių, tai reišė, kad Maskva buvo skyrusi šešiams lietuviams vieną ginkluotą raudonarmietį. Tas rodė visišką Maskvos nepasitikėjimą lietuviais ir tam tikrą Maskvos baimę. Tad karo metu, kai tie kariai visai nesijaus saugiai, kai jie bus išstatyti prieš ginkluotą vokių prieš nepatikimą lietuvį, šitoji aplinkybė teikė mums drąsos.

Iki birželio pradžios dar tikėjome, kad Vilniaus LAF Štabas turi visą karinę jėgą ir Kaunas, nors ir savistovus, bet yra antraeilis.

Išdavystė ir Kaune

Pirmosios sukilimo datos gegužės mėnesio pradžioje atšaukimas mums davė naujų rūpesčių. Nors ir gavę tik tam tikrą pasiteisinimą - kalti Balkanai, bet tai menka paguoda.

Karo pradžios laiko atšaukimas, Kumpio 24 gyvo NKVD naguose buvimas, kėlė tam tikrą nerimą. Reikėjo naujo patikslinimo, ką planuoja esantieji Berlyne. Pradėjome galvoti apie siuntimą iš Kauno naujo žmogaus, tiesioginio ryšio sudarymą su Berlynu iš Kauno.

Atsiminiau kadaisė padarytą Vn. užsiangažavimą eventualiai, jei reikia, vykti per sieną, jei ryšys būtų aktualus. Užsiminiau dabar Jucevičiui, kaip jam atrodytų: ar galima Vn. pasitikėti ir panaudoti dabar siuntimui per sieną. Jucevičius sutiko pasitikrinti. Po dienos jau jis mane susijieškojo, pranešdamas, kad Vn. sutinka per sieną eiti, ir jis, pats Jucevičius žino gerą perėjimo vietą, pažįsta pasienio apylinkes ir sutinka Vn. palydėti iki sienos.

Su tuo planu supažindinau Adolfą Damušį ir klausiau, ar Vyriausybė būtų dabar nauju ryšiu su Berlynu suinteresuota. Jis pritarė, kad būtų gerai Kaunui turėti tiesioginį ryšį su Berlynu. Gavus pritarimą iš Vyriausybės ir gavus per Jucevičių sutikimą iš

Vn., buvo pradėta ruošti.

Su Jucevičiumi paruošėm viską per keletą dienų taip, kad birželio pirmosiomis dienomis jau galėjo Vn. vykti. Tiesiogiai su Vn. turėjo nežinoti. Paruošiau visą paketą vietinių informacijų, paimtas iš ruso lakūno leitenanto. Žemėlapyje R. Armijos štabo buvo atžymėta raudonu pieštuku naujausios Raudonosios Armijos pozicijos prie vokiečių pasienio, rodančios naujus apkasus ir įsitvirtinimus pasienyje, nuo Klaipėdos miesto iki Jurbarko. Tai turėjo suįdominti vokiečių kariuomenės štabą ir tuo būdu palengvinti Vn. tolimesnį keliavimą iki Berlyno. Kai kas buvo paruošta vokiečiams, kas jiems įdomu, bet kai kas buvo tik mūsų diskrečiam žinojimui tarp LAFo Kaune ir LAFo Berlyne. Visa tai Jucevičius turėjo perduoti Vn. Iš Damušio gavau slaptažodį ("Blezdingėlė..!") ryšiui su Skipičiu Berlyne. O aš dar paruošiau medžiagą naujam radijo ryšiui su dr. Urmanu. Dalį informacinio paketo Jucevičius tuoj perdavė, bet labiau slaptę informaciją ir patį slaptažodį pasilaukė ir ruošėsi perduoti tik prie pasienio, atsiskiriant.

Sutartą išvykimo dieną ir valandą Jucevičius atėjo į sutartą vietą susitikti su Vn. ir jį palydėti.

Ir štai įvyko - staigmena. Vn., atėjęs į sutartą vietą, pareiškė: "Kaip gerai draugui pasakau tau. Tu dabar dink, o jei nori, eik pats per sieną. Aš einu į NKVD ir visą, ką man davei, jiems perduosiu." Jucevičius toliau papasakojo, kaip jis pats nenorėjo tikėti, ką savo ausimis išgirdo iš Vn. Jucevičius ėmė sekti ir atsekti iki NKVD rūmų, kol pamatė kaip įėjo į NKVD rūmus. Pamatęs, kad Vn. tikrai įėjo į NKVD rūmus, tuojau atskubėjo pas mane pasitarti.

Buvo aišku, kad tuojau po to turi sekti Jucevičiaus areštas. Jucevičius į namus grįžti, aišku, negali. Pagal Jucevičių, daugiau kitų pavardžių Kaune, be jo paties - Jucevičiaus, Vn. iš jo nežinojo. O Berlyne jis žinojo tik, kad turės užėiti pas Skipičių, bet slaptažodžių dar nebuvo gavęs. Jucevičius gyveno Žaliakalnyje su žmona ir sūnumi. Aš tuoj patariau, kad skubėtų į namus ir išvežtų žmoną ir vaiką kur nors iš namų, nes NKVD vyks į jo namus ir darys krata. Jucevičius išskubėjo. Namuose ir aš jau nesiljaučiau saugus. Pasakiau, kad lauksiu iš jo tolimesnės

informacijos. Pažadėjau NKVD-istų. Nuvažiavęs prie namų, kol pamatė, kaip medžiagą, imetė į sunkvežimį, tuojau nei žmonos, nei...
Tai buvo pirmoji tragedija, kurios tik naujaučiausias, Jucevičių, Vn. n...
Pagal Jucevičių, Vn. n...
tik apie orą kalbėdavęs, iš...
vokiečių. Bet ir dabar, an...
vokiečių per sieną atėjo, ...
tik atsimenąs, kaip tas pac...
tik atsekti, kaip jis mėginęs aiš...
jis esąs ats. leitenantas ...
slaptažodžio jis negavo, ...
slaptažodį gaus, ir net t...
Jucevičius nebuvo pasakęs...
Tad ir Jucevičiaus nuor...
tikras agentas, tai įkliūs, ...
nubūvėsi ir paaiškinti da...
tikais, kad slepia ir teisy...

Areštai Vilniuje
Tuo po Vn. birželio 2/3...
areštams, kad Vilniuje birž...
Stakus. NKVD areštai...
areštuota daug kari...
sunalkinta daug kari...
sąstata. Reikėjo I...
sunkino LAF orga...
Raštyk": "29-ajl ter...
ir kitas dalis sugr...
Lietuviškais pulka...
Raštyk I tomas, p. 6

Vn., buvo pradėta ruošti.

Su Jucevičiumi paruošėm viską per keletą dienų taip, kad birželio pirmosiomis jau galėjo Vn. vykti. Tiesiogiai su Vn. kontaktą turėjo tik Jucevičius. Tolimesnio ryšio su LAF Štabu Vn. turėjo nežinoti. Paruošiau visą paketą vietinių informacijų, tarp jų buvo ir labai svarbus Raudonosios Armijos žemėlapis, paimtas iš ruso lakūno leitenanto. Žemėlapyje R. Armijos Štabo buvo atžymėta raudonu pieštuku naujausios Raudonosios Armijos pozicijos prie vokiečių pasienio, rodančios naujus apkasus ir išvirtinimus pasienyje, nuo Klaipėdos miesto iki Jurbarko. Tai turėjo suždominti vokiečių kariuomenės štabą ir tuo būdu palengvinti Vn. tolimesnį keliavimą iki Berlyno. Kai kas buvo paruošta vokiečiams, kas jiems įdomu, bet kai kas buvo tik mūsų diskrečiam žinojimui tarp LAFo Kaune ir LAFo Berlyne. Visa tai Jucevičius turėjo perduoti Vn. Iš Damušio gavau slaptažodį ("Blezdingėlė..!") ryšiui su Skipičiu Berlyne. O aš dar paruošiau medžiagą naujam radijo ryšiui su dr. Urmanu. Daž informacinio paketo Jucevičius tuoj perdavė, bet labiau slaptę informaciją ir patį slaptažodį pasilaikė ir ruošėsi perduoti tik prie pasienio, atsiskiriant.

Sutartą išvykimo dieną ir valandą Jucevičius atėjo į sutartą vietą susitikti su Vn. ir jį palydėti.

Ir štai įvyko - staigmena. Vn., atėjęs į sutartą vietą, pareiškė: "Kaip geram draugui pasakau tau. Tu dabar dink, o jei nori, eik pats per sieną. Aš einu į NKVD ir visą, ką man davei, jiems perduosiu." Jucevičius toliau papasakojo, kaip jis pats nenorėjo tikėti, ką savo ausinis išgirdo iš Vn. Jucevičius ėmė sekti ir atskė iki NKVD rūmų, kol pamatė kaip įėjo į NKVD rūmus. Pamatęs, kad Vn. tikrai įėjo į NKVD rūmus, tuojau atskubėjo pas mane pasitarti.

Buvo aišku, kad tuojau po to turi sekti Jucevičiaus areštas. Jucevičius į namus grįžti, aišku, negali. Pagal Jucevičių, daugiau kitų pavardžių Kaune, be jo paties - Jucevičiaus, Vn. iš jo nežinojo. O Berlyne jis žinojo tik, kad turės užėiti pas Skipitį, bet slaptažodžių dar nebuvo gavęs. Jucevičius gyveno Žaliakalnyje su žmona ir sūnumi. Aš tuoj patariau, kad skubėtų į namus ir išvežtų žmoną ir vaiką kur nors iš namų, nes NKVD vyks į jo namus ir darys krata. Jucevičius išskubėjo. Namuose ir aš jau nesilaučiau saugūs. Pasakiau, kad lauksiu iš jo tolimesnės

informacijos. Pažad
Nuvaziavęs prie
NKVD-istų. Ilgokai l
koralai, kol pamatė,
metelių, įmetė į su
nauze budėti toliau,
daugiau nei žmonos

Tai buvo pirmoji
rusus, kuriuos tik nu
Pagal Jucevičių, V
tik apie orą kalbėdav
Vokietiją. Bet ir daba
Vokietiją per sieną a
tik atsimenas, kaip ta
didėlį (spūdi) ir mėgine
jis esąs ats. leitenan
slaptažodžio jis nega
slaptažodį gaus, ir
Jucevičius nebuvo pas

Tad ir Jucevičiaus

Uras agentas, tai įk

nušvesti ir paaiškinti

spalvitas, kad slepia ir

Areštai I

Tuoj po Vn. biržel

įstatime, kad biržel

šius. Statkus. NKVD a

kurpasa, areštuota dau

pasuoybės sąstata. Re

pagal Rastikų⁴³: "29-

buvo pulkus ir kitas dalis
sąstaitėjo lietuviškais
Rastikų, Rastai I

informacijos. Pažadėjau jo universitete laukti.

Nuvažiavęs prie namų, Jucevičius jau rado namą apsuptą NKVD-istų. Ilgokai laukė ir stebėjo iš tolo (spėjo, kad NKVD darė krata), kol pamatė, kaip NKVD-istai jo žmoną ir sūnelį, apie trijų metų, įmetė į sunkvežimį ir išvežė. Sargybiniai buvo palikti daugiau nei žmonos, nei vaikučio jau niekad nebematė.

Tai buvo pirmoji tragedija Kauno LAF Štabui. Įspėjau tuojau visus, kuriuos tik nujaučiau, ką Vn. galėjo pažinti.

Pagal Jucevičių, Vn. nieko daug negalėjęs žinoti, nes jis su juo tik apie orą kalbėdavęs, išskyrus dabar, kai sutiko eiti per sieną į Vokietiją. Bet ir dabar, anot Jucevičiaus, iš kur tas pasiūlymas eiti į Vokietiją per sieną atėjo, Vn. neklausė, ir Jucevičius jam nesakė, tik atsimenąs, kaip tas paduotas kariškasis žemėlapis Vn. padarė didelį įspūdį ir mėgines aiškintis. Bet Jucevičius jam atsakęs, kad jis esąs ats. leitenantas ir žemėlapi turįs mokėti skaityti. O slaptažodžio jis negavo, nors pasakiau jam, kad prie sienos slaptažodį gaus, ir net tikslios vietovės, kur pereiti sieną. Jucevičius nebuvo pasakęs.

Tad ir Jucevičiaus nuomonė buvo, kad dabar Vn., jei ir buvo tikras agentas, tai įkliūs, nes nesugebės NKVD-istams aiškiai nušviesti ir paaiškinti daug dalykelių. Tokiu atveju NKVD jį apkaltins, kad slepia ir teisybės nesako.

Areštai Vilniuje - slapstomės visi

Tuoju po Vn. birželio 2/3 d. išdaigų apie birželio 9 d. staiga išgirstame, kad Vilniuje birželio 7 /8 d. areštuotas Bulvičius. Kilius, Statkus. NKVD areštai išsitiesė į Lietuvos Kariuomenės 29 korpusą, areštuota daug karininkų. Tai buvo skaudus LAF-ui smūgis, sunaikinta kariškoji LAF jėga. Areštas palietė ir LL Vyriausybės sąstatą. Reikėjo papildyti. Nauja įtampa - didesnis slapstymasis sunkino LAF organizacinį ryšį.

Pagal Raštiki¹⁴³ : "29-ąją teritorinį rusų armijos korpa, visus korpo pulkus ir kitas dalis sugrūdo į Vilnių ir jo apylinkes... Rusai nepasitikėjo lietuviškais pulkais ir todėl buvo sugrūde juos į

¹⁴³ Raštikio, Raštai I tomas, p. 628

informacijos. Pažadėjau jo universitete laukti.

Nuvažiavęs prie namų, Jucevičius jau rado namą apsuptą NKVD-istų. Ilgokai laukė ir stebėjo iš tolo (spėjo, kad NKVD darė metelių, įmetė į sunkvežimį ir išvežė. Sargybiniai buvo palikti name budėti toliau - laukti Jucevičiaus. Nuo to laiko Jucevičius daugiau nei žmonos, nei vaikučio jau niekad nebeatė.

Tai buvo pirmoji tragedija Kauno LAF Štabui. Įspėjau tuojau visus, kuriuos tik nujaučiau, ką Vn. galėjo pažinti.

Pagal Jucevičių, Vn. nieko daug negalėjęs žinoti, nes jis su juo tik apie orą kalbėdavęs, išskyrus dabar, kai sutiko eiti per sieną į Vokietiją. Bet ir dabar, anot Jucevičiaus, iš kur tas pasiūlymas eiti į Vokietiją per sieną atėjo, Vn. neklausė, ir Jucevičius jam nesakė, tik atsimeinąs, kaip tas paduotas kariškasis žemėlapis Vn. padaręs didelį įspūdį ir mėgines aiškintis. Bet Jucevičius jam atsakęs, kad jis esąs ats. leitenantas ir žemėlapi turįs mokėti skaityti. O slaptažodžio jis negavo, nors pasakiau jam, kad prie sienos slaptažodį gaus, ir net tikslios vietovės, kur pereiti sieną, Jucevičius nebuvo pasakęs.

Tad ir Jucevičiaus nuomonė buvo, kad dabar Vn., jei ir buvo tikras agentas, tai įkliūs, nes nesugebės NKVD-istams aiškiai nušviesti ir paaiškinti daug dalykelių. Tokiu atveju NKVD jį apkaltins, kad slepia ir teisybės nesako.

Areštai Vilniuje - slapstomės visi

Tuoj po Vn. birželio 2/3 d. išdaigų apie birželio 9 d. staiga išgirstame, kad Vilniuje birželio 7 /8 d. areštuotas Bulvičius. Kilus, Statkus. NKVD areštai išsitiesė į Lietuvos Kariuomenės 29 korpusą, areštuota daug karininkų. Tai buvo skaudus LAF-ui smūgis, sunaikinta kariškoji LAF jėga. Areštas palietė ir LL Vyriausybės sąstatą. Reikėjo papildyti. Nauja įtampa - didesnis slapstymasis sunkino LAF organizacinį ryšį.

Pagal Raštikį⁴³ : "29-ąjį teritorinį rusų armijos korpa, visus korpo pulkus ir kitas dalis sugrūdo į Vilnių ir jo apylinkes... Rusai nepasitikėjo lietuviškais pulkais ir todėl buvo sugrūdę juos į

⁴³ Raštikio, Raštai I tomas, p. 628

tolimiausius Lietuvos rytų pakraščius. Dabar NKVD iš 29-ųjų korpo išrankiojo karininkus, sunaikinama vadovaujama korpo galia.

Gen. St. Pundzevičius, gyvenęs nuošaliai Kaune, paprašė jam saugesnės vietos.

(Dabar man buvo proga išbandyti kiek realūs yra mūsų pagrindinio ryšiai. J. Rudokas sakėsi turįs patikimas susisiekimo priemonės, pašto ir radiofono grupes. Dabar išbandžiau J. Rudoko LAF štabo susisiekimo tikslams organizuotą pagrindį paprastai Rudoko automobilio). Tikrai, mašina su šoferiu, turinčiu visus reikiamus leidimus buvo sutartu laiku prie Teisingumo rūmų, sutartoje vietoje, kur gen. Pundzevičius nurodė.

Paėmėm gen. St. Pundzevičių, nuvežėme į už Viljampolės esantį kaimą - Linkuvą. Ten buvo namukas patikimose rankose, labai patogioje vietoje: buvo matoma toli iš namo langų visa apylinkė, jei kas nors į tą namą ateitų. Netoli slėnys, reikabai esant, patogus ir pabėgimui.

Gen. Pundzevičius galvojo, kad, jei sovietai jau imasi Lietuvos Korpuso galutiną sunaikinimo, (apie areštus Vilniuje ir poligone jis jau žinojo), tai tas reiškia karą, ir net netolimą karą. Ar jis karą spėjo tik iš to momento kariuomenės areštų, ar buvo gavęs informacijos dar ir kitos, nesužinojau. Bet toji Pundzevičiaus prognozė karui mums labai patiko, to laukėme mes visi. Be to, jis dar pridėjo: "Jūs, studentai, tai mūsų išganymas!"

Jonas Juozevičius man vėliau užsiminė, kad tas gen. St. Pundzevičiaus pasitraukimas į mūsų slėptuvę buvo labai laiku. Tai buvo generolo išsisukimas iš NKVD rankų.

Juozas Rudokas, kaip pagrindžiu susisiekimo tvarkytojas, su patarnavimą atliko puikiai.

Po Vilniaus LAFO areštų dabar jau mes, Kauno LAF, tikrai pasijutome vieni. Pradėjome svarstyti, gal reikia užprojektuoti dar vieną centrą kitur, atsargą, kokiam kitame mieste. Kauno studentijos ryšiai, įjungiant ir Vilnių, labai patikimai siekė Dotnuvą (Akademiją), Šiaulius (Prekybos institutą), Panevėžį (Amatų mokyklą), bet jie buvo per daug nuošalyje. Šiaip jau Vilnius kaip vietovė LAF Štabui geriau atrodė negu Kaunas, nes kariškiai pranašavo, kad Kauną gali sovietai labiau ginti, Kaune gali būti didesni mūšiai: čia sovietų kariuomenė, NKVD ir Paleckio Vyriausybės. Šitokį centrą sovietai turėjo pasiruošti ginti, nors

mes niekur Kaune nepastebėjome, dabar buvo Lietuvos planavime ir koncentravomės

Ginkl

Visas sukilimo planavimas Kauno Kaunas sukilęs, bus pabrėžto mėnesio pradžioje jau daug patikimų žmonių, kurių stotys ir radiofonas, ginklų dirbtuvių, Petrasilūnų Elektros stotys, ligoninė, Petrasilūnų susisiekimo tinklas. Kaune Kaune, jie ne tik užtikrins Kauno administraciją ir reikius.

Perduotoji iš Vilniaus LAF grupė Kauno iš Wehrmachto laukė planavimą. Gal būt, nepadidėjus ir tikėjome gauti didesnę riziką.

Kai paaiškėjo tikslesnė kauno iniciatyva jau buvo mūsų kariuomenė, kaip reaguos ir kaip vyti.

Ar reikėtų ir kur reikėtų ginkluoti, ginklo reikėtų ginkluoti, perimant savo administraciją arba ir nežinomu NKVD.

Užimant noro jėga atgauti kalinių išvadavimui iš Berlyno LAF planą, žy

mes niekur Kaune nepastebėjome ypatingo karui pasiruošimo. Kaunas dabar buvo Lietuvos LAF sukilimo centras, mes čia ir planavome ir koncentravomės.

Ginklai iš lėktuvų ?..

Visas sukilimo planavimas rėmėsi visų pirma užvaldymu Kauno. Kaunas sukilęs, bus pagrindas ir visos Lietuvos sukilimui. Birželio mėnesio pradžioje jau buvo patikrinta, kad turime labai daug patikimų žmonių, kuriais galima pasitikėti šiose Kauno įstaigose: Kauno milicija, Paštas (telefonas - telegrafas), radijo stotis ir radiofonas, ginklų dirbtuvės, Metalo fabrikas, Kauno ir Petrašiūnų Elektros stotys, ligoninės, spaustuvės, greitoji pagelba, viešojo susisiekimo tinklas. Pagal ryšininų gautą informacinį vaizdą Kaune, jie ne tik užtikrino, bet ir įrodė gana realiai, kad visą Kauno administraciją ir įstaigas Kaune galima užvaldyti iš vidaus.

Perduotoji iš Vilniaus LAF informacija apie ginklų numetimą prie Kauno iš Wehrmachto lėktuvu mus nuteikė maloniai ir lengvino planavimą. Gal būt, nors ir negavome ginklų, bet jau tai, kad laukėme ir tikėjome gauti, jau leido mums išsistatyti save į didesnę riziką.

Kai paaiškėjo tikslesnė karo data, tolimesnė įvykių raida su visa iniciatyva jau buvo mūsų pačių rankose. Ir, būtent, mums lemiančiai svarbu buvo sekti, kaip sparčiai žygiuos vokiečių kariuomenė, kaip reaguos ir ką darys Sovietai, konkrečiai, ką darys vietinė, Lietuvos paleckinės valdžia. Ar skelbs mobilizaciją?

Ar reikėtų ir kur reikėtų ginklų? Kokių ginklų? Pirmoje eilėje. žinoma, ginklo reiktų savo asmeninei apsaugai - turėti bent revolverį, perimant administraciją, susidūrus netikėtai su politruku arba ir nežinomu NKVD-istu. Geresnių ginklų reikėtų, įstaigas ir administraciją perėmus, jų apsaugai. Galima buvo tikėtis okupanto noro jėga atgauti kaikurias įstaigas atgal. Ginklo reikėtų kalinių išvadavimui iš kalėjimo. Kalėjimo išvadavimas komplikuoatas, reikalaująs išorinės jėgos.

Pagal Berlyno LAF planą, žygiuojančių į karą vokiečių vienas

Kartu ir spėjimas - areštai. Atsarga gėdos nedaro: informuoju tuoj visą savo LAF Štabą ir liepiu informuoti visus savuosius apie galimą netikėtą pavojų. Rudokas informavo mane, kad ypatinga kariška apsauga yra geležinkelio stotyje, sutelkta daug vagonų. Spėliojome, bet tik spėliojome, o labiausiai galvojome apie karą, tiekimą medžiagų kariuomenei. Vadinas, ruošiasi karui ir rusai? Sunku buvo kitaip perprasti, kodėl ir kaip tie prekiniai vagonai atsirado.

Birželio 13 d., Antaninėse, būnant pas Antaną Briedelį Aleksote, jau apie pietus atbėga iš kaimyninių namų išsigandusios moterys ir praneša: "Rusai! Ginkluoti! Krauna į sunkvežimį šeimas!..." Šeimas? Taip tas žodis išgąsdino ir sujaukė mūsų to momento Antaninių nuotaiką, kad netikėdami iš namo išlindome į gatvę ir matome: kariškas sunkvežimis, kuriame stovi ginkluoti du sargybiniai rusai, aplinkui dar keletas ginkluotų rusų karių su durklais ant šautuvų. Iš namo veda ir krauna vyriškį, moterį, du mažus vaikus... Kumštelėjau Algiiui Bražėnui, kartu šventusį Antanines, ir kitiems pasakiau: "Nestovėkim!...Praneškim kitiems!..." Keista, rusų kareiviai visai nekreipė dėmesio į mūsų stovėjimą, ir, atrodo, kad jiems visai nei šilta, nei šalta, nesvarbu, ar mes žiūrime, ar nežiūrime.

Susisiekiu su LAF Štabo nariais, jie visi nustebe, kad ir kitose vietovėse vyksta tas pat. Žinios telkėsi - išvydome masinius areštus Kaune. Jucevičius painformavo, kad lietuviai milicininkai ir toliau laikomi paruošties stovyje.

Nuskubėjau į paštą pranešti ir aliarmuoti provinciją. Pasiunčiu telegramas. Telegrama į Panevėžį vyskupui Paltarokui: "Kun. Balčiūnas sunkiai serga!". Telegrama į Vievį Antanui Naudžiūnui: "Antanai, vardines atšvesime miške!". Telegramos į Vilnių nepriėmė. Nepasakė kodėl nepriima, tik liepė mėginti - vėliau. Tas - vėliau - nebeįsikūnijo. Telegramos tai buvo visiems sutarti pavojaus ženklai, aliarmas provincijai.

(Su vysk. K. Paltaroku buvo susitarta, kad aš, sužinojęs ir patyręs ypatingą pavojų, pasiųsiu žinią: "Kun. Balčiūnas serga" ...ir pridėsiu sunkiai, lengvai arba negaluoja. Šį kartą pridėjau "sunkiai!". Ta telegrama buvo labai laiku: išgelbėjo vysk. Paltaroką ir kun. Gasiūną nuo NKVD arešto, nes jų tuoj po to jieškojo. Panevėžio NKVD atsižymėjo ypatingais žudymais).

Susisiečiau su Ad. Damušiu ir sutarėme šeštadienį, birželio 14 d. susitikti Panemunėje, o iki to laiko rinkti žinias. Kokios nors logikos suiminėjimuose neatpažinome: areštuojamas buvo šeimos ir pavieniai asmenys, moterys ir vyrai, inteligentai ir darbininkai, ir net žydų šeimos iš Senamiesčio.

Susitikau su Adolfu Damušiu Panemunės pamiškėje. Atvažiavau į Panemunę su dviem studentėm. Žinojome, kad NKVD ypatingai visus seka. Tad, kad nesudarytų išorinio įtarimo, darėmi mišrią grupę. Mūsų kolegės studentės suprato padėties rimtumą, jos buvo mūsų ir apsauga ir priedanga. Važiuojant į Panemunę, matėme žmonių grūstį ir sąmyšį geležinkelio stotyje, zujančius ginkluotus su durtuvais ant šautuvų sunkvežimiuose raudonarmiečius, vežančius vyrus, senus ir jaunus, moteris, jaunas ir senutes, vaikus. Kadangi krovė iš sunkvežimių į vagonus, gyvulinius vagonus, vadinasi, veža toli, į Rusiją. Kodėl? Kaip toli? Nieks neatsakė. Komjaunuoliai šypsojosi. Lietuviškosios milicijos nelietė, tik jie turėjo būti kariškos parengties stovyje.

Panemunės pamiškėje susitikau Ad. Damušį. Pradžioje vaikščiojome su studentėmis kartu pasinformuodami bendrąją padėtimi, areštų žiniomis. Jau buvo žinomi kai kurie areštuotojai artimieji draugai: Romas Striupas (pas kurį keletą kartų nakvojau), Bernardas Jagminas...

Atsiskyrus nuo studenčių, pasikeitėme su Damušiu informacijomis: pranešiau, kad Vn. nebepasirodė, iš NKVD į namus jau nebegrįžo, manome, kad yra NKVD-istų tardomas. Adolfas Damušis informavo, kad Bulvičių areštavus, vietoj jų numatomas ministru gen. St. Raštikis. Dar nebuvo žinoma pilna Vilniaus areštų apimtis. Susitarėme telefonus, kur galime vienas kitą pasiekti.

Po to susisiečiau su Juozu Ambrazevičiumi. Jo informacija, kad areštai masiniai, visoj Lietuvoj. Jo patarimas - sekti, žiūrėti, areštuojamus registruoti ir saugotis...

Nusprendėme su Br. Stasiukaičiu ir su Vytautu Stoniu, kad reikia bandyti trukdyti areštuotojų išvežimą. Vienintelis svarbus geležinkelio ruožas, tai geležinkelis Kaunas - Vilnius. Reikia bandyti ardyti to geležinkelio bėgius. Geležinkelio bėgių ardymas sutrukdytų ešalonų transportą, išvežimą.

Geležinkelio bėgių ardymą buvo apsiėmę Ignas Janavičius (Dzūkijos ryšininkas) ir ltn. Antanas Naudžiūnas. Jie buvo

Vilniaus - Kauno galvojom pavyks, žinioje patikimų nepasisekė. Naudžiūnas pasitraukti į mišką sunkvežimiu į geležinkelio bėgius traukinių susisiekti linijos apsauga.

Didžiai bloga p... Gestapo organizu... birželio mėnesio pradėti sabotazus.

geležinkelius, ša... Swastikos" pogri... Kupiškis, Kaunas), spausdinimu ir i...

proklamacijų pasel... stipriai apsaugoti: k... šimtų metrų saugo...

Poros dienų tarp... apie masinius areš... vokiečius: keletą k... žinią: "SOS! In Lit... prileidome, kad šie...

kad tai sovietų panik... kelė staubą: visur... tvarkos. Visi Štabo... kasdien palaikėme v... visas laikas buvo sav...

"Ka

Birželio 15 d. L... informuoja: "Iš Emilių... pasideda tarp birželio

Vilniaus - Kauno geležinkelio apylinkių žinovai, ir apie Vievi galvojom pavyks geležinkelį apardyti. Naudžiūnas turėjo savo žinioje patikimų šaulių būrį. Šitas mūsų planas visiškai nepasisekė. Naudžiūnas laikė mano siųstą telegramą, išėjimą pasitraukti į mišką, savo rankose, kai atvažiavo NKVD-istai su sunkvežimiu į areštuoti. Janavičius, kuris planavo ardyti geležinkelio bėgius tarp Kaišiadorių ir Vievio, kad sutrukdytų traukinių susisiekimą, susidūrė su ypatinga sovietų geležinkelio linijos apsauga.

Didžiai blogą pasitarnavimą mums padarė "Juodoji Swastika" - Gestapo organizuotas pagrindis. Jie išmėtė daug proklamacijų birželio mėnesio pradžioje, ragindami gyventojus, karui prasidėjus, daryti sabotazus, karpyti elektros, telefonų laidus, ardyti geležinkelius, šaudyti komunistus ir žydus... "Juodosios Swastikos" pagrindis buvo neskaitlingas, silpnas (Telšiai, Kupiškis, Kaunas), tad rėmė savo veiklą kiršinamų proklamacijų spausdinimu ir išmėtymu. Darė tai, ko mes vengėme. Tų proklamacijų pasekmė - visi geležinkeliai, ypač, Kaunas-Vilnius, stipriai apsaugoti: Raud. Armijos sargybiniai, išstatyti kas keletas šimtų metrų saugojo geležinkelių bėgius.

Poros dienų tarpe gavome žinučių iš įvairių Lietuvos kampelių apie masinius areštus. Radijo siųstuvu A. Pundzius aliarmavo vokiečius: keletą kartų šifruota morze ir tiesiogiai siųsdamas žinią: "SOS! In Litauen - Mutter, Kinder geschosen!.." Visi prileidome, kad šie masiniai areštai tai ženklas artėjančio karo, kad tai sovietų panikos ženklas. Birželio 14/15 gaunamos žinutės kėlė siaubą: visur areštai, areštai, be jokios logikos, arba bent tvarkos. Visi Štabo žmonės nebemiegojome savo namuose, bet kasdien palaikėme vieni su kitais ryšį. Nuo birželio pradžios jau visas laikas buvo savisaugai, tarpusavio ryšiui, žinių rinkimui.

"Karas birželio 18 -26 d.!"

Birželio 15 d. Leonas Prapuolenis išsiviečia mane ir informuoja: "Iš Emilijos per Varpėnų dvarą gauta žinia: "Karas prasideda tarp birželio 18 - 26 dienos!". Naujas aliarmas!

Vieną kartą jau buvę dėl karo pradžios alarmino apgauti, perdaug nesijaudinome ir dabar žinia gavę. Bet šį kartą šalia visų trėmimus ir masinius areštus žinučių, jau karas atrodė tikriau, ir tuojau informavau visus štabo narius - Stasiukaitį, Rudoką, kiekvieno savistovius planavimus.

Birželio 17 d. vėl Leonas Prapuolenis staiga išsišaukia mane į Laisvės alėją ir teatro sodelyje informuoja vėl apie Vilniuje gautą naujausią žinią, pakartotinai ta pati žinia, kaip ir iš Varpėnų dvaro, tik dabar iš Suvalkijos. Šį kartą pabrėžtinai Škirpa pranešęs per sieną perėjusį labai patikimą žmogų, jog karas tikrai prasidėsiąs tarp 18 - 26 birželio. Tai esanti žinia be jokių raštelėlių, specialiai, tiesiogiai iš Škirpos gauta, visai nežinant vokiečiams. Esą, tą žinią perdavęs pabrėžė, kad Škirpos galva atsakytų, jei tą žinią sužinotų vokiečiai.

Tą žinią perdavęs dabar Levas Prapuolenis užsiminė, kad esąs persekiojamas žmogaus, NKVD seklio, bet jam vis pavyksta išsprūsti. Nusiskundė jis, kad turįs blogą slėptuvę, kad nemiegojęs keletą naktų, nors ir turi saugią vietą pernakvojimui - ilgoninės lavoninė, bet negalįs miegoti. Aš pasiūliau savo slėptuvę, Antakalnio Nr. 8. Levas apsidžiaugė, mielai sutiko, nes tas sudarys mums progą daugiau vakarais pasišnekti. (Manoji slėptuvė buvo patogī tuo, kad netoli mano buto, netoli mano Jucevičiaus ir jo vyrų milicininkų, priešingoje Aleksoto kalno pusėje negu Aleksoto LAF radijo stūtuvas).

Trumpai persimetęs žiniomis, Leonas Prapuolenis nusukubėjo su Vilniaus atstovu Nasevičiumi pasikalbėti.

Stasys Daunys, žurnalistas⁴⁴, ir keletas lietuvių dirbo Berlyno spaustuvėje "Deutscher Verlag". Po darbo valandų jie galėdavo išeiti ir vakarais susitikdavo su kitais lietuviais Berlyne. Užėdavo pas Škirpą, užėdavo vakarais į mišias, kurias kun. St. Yla suorganizavęs laikydavo. Bet vieną dieną staiga buvo gautas parodymas, kad visiems dirbantiems Verlag'e "verboten", griežtai

⁴⁴ Po ilgo laiko, jau 1960 metais Čikagoje, Daunys pasipasakojo apie tą buvusią sensacingą Hitlerio karo paskelbimo žinią. Jis, mažo ūgio, pralindo per spygliuotų vielų užtvarą ir grįžo į Verlag'ą prie savo darbo nepastebėtas net ten dirbančių lietuvių.

draudžiama iš spaustuvės išėiti, kad kiekvienas, jei išėitų už spaustuvės ribų, atsako savo gyvybe. Spaustuvė buvo stipriai apsaugota spygliuotų vielų tvora ir dabar pagausintais ginkluotais sargybiniais. Tai spaustuvei buvo duotas užsakymas išspausdinti karo Sovietų Sąjungai paskelbimo atsisaukimus.

Nors buvo labai griežtai uždrausta iš spaustuvės išėiti, ir buvo labai stipri sargyba išstatyta saugoti tą Verlag'o paslaptį, ir buvo didelė rizika, bet vienas lietuvis nepabijojo. (Tik po dvidešimties metų sužinojome, kad tai buvo žurnalistas Stasys Daunys). Jis pasiėmė vieną atsisaukimo tekstą ir, rizikuodamas savo gyvybe, pralindo pro spygliuotų vielų užvarą ir nuskubėjo painformuoti Ministerį Kazį Škirpą ir Antaną Valiukėną, Ministeris Škirpa tuoj tą žinią per ryšininikus perdavė mums į Lietuvą; vieną per Varpėnų dvarą (atseit, per Michelevičių), o kitą per Smalininkus. Valiukėnas šią žinią tuoj perdavė per Švedų Karo Attache Vakarų pasauliui.

Žinią apie karo pradžią gavome mes dviem keliais: per Varpėnų dvarą ir per Suvalkiją. Toji žinia nulėmė sėkmingai paruošti sukilimą Kaune. (Tik mes tada nežinojome, kad, perdavęs karo žinią ir grįžęs į Vilnių iš Kauno po pasikalbėjimo su Leonu Prapuolėniu, Vladas Nasevičius tuoj buvo NKVD-istų Vilniuje areštuotas).

Kaune nuotaika įtempta - trėmimai ir karo laukimas.

Trėmimų iš Lietuvos į Sibirą dienomis visi žmonės degė neapykanta Maskvai ir rusams, ir, žinoma, visiems tiems persidavėliams, kurie talkino. Buvo nežinia prie kurių durų sargybiniai su durtuvais atsiras. Net ir didesnei grupei sueiti vengėme, buvo rizika. Tokioje maišatyje buvo būtinas labai geras tarpusavio ryšys. Kiekvienas planavo sava iniciatyva tiek plačiai kiek aplinkybės ir asmeniškios jėgos leido. Mūsų bendras užsimojimas jau darėsi aiškesnis ir jau daugiau žinojome: šiose nuotaikose Kaune buvo lengva atskirti, kas tikrai jungsis prie sukilėlių ir ką geriau palikti "ramybėje".

Tiek Lietuvoje, tiek Berlyne LAFą vargino nuolatinis slaptumo išlaikymas. Kuo arčiau prie karo, tuo labiau slėpėmės ir nuo vokiečių, taip kaip ir nuo - bolševikų, nes Poligono kariškių areštai mums buvo įtartini. Turėjome tris ministerius Berlyne

(Škirpa, Raštikų ir Skipiti), jie buvo slapti. Slapti, nes iki paskutinio momento, iki karo paskelbimo vokiečiai nieko Škirpai nedavė, nežadėjo, o prašė lietuvių paremti vokiečių žygius naudingus darbus - kaip saugoti tiltus...

Dabar gautoji žinia, kad: "Škirpa rizikuoja savo galva, jei žinia apie karą sužinos vokiečiai...", buvo mums daug ką sakanti. Jei ir karo atveju vokiečiai Škirpos netraktuoja kaip sakanti. Jei ir Lietuvos teritoriją įžengti ruošdamiesi, reiškia, kad šis karas ne išvaduoti tautas, o vokiškasis "Drang nach Osten!..."

Karas artėja

Palėpėje, kur mes abu su Levu paskutinius vakarus prieš karą buvome prisiglaudę, buvo dvi siauros lovos. Langelis mažas, pu kurį matėsi Aleksoto pašlaitės. Pro langelį galėjome matyti, jei kas į namą ateina, o ypatingu atveju per langelį ir per stogą galėjome nusileisti žemyn į Aleksoto pašlaites.

Leonas Prapuolenis džiaugėsi, kad dabar šioje pastogėje galės ramiau išsimiegoti. Keletą vakarų, birželio 18, 19, 20 d., mano slėptuvėje galėjome pasikalbėti. Jis buvo jau apsitaręs su Vladu Nasevičiumi, dabar esančiu Vilniaus LAF Štabo viršininku, sukilimo derinimą su Vilniumi. Vladas Nasevičius⁴⁵ su Pranu Padalitu⁴⁶ buvo likę iš Vilniaus LAF Štabo neareštuoti. Pagal Leoną Prapuolentį, Vladas Nasevičius išdėstė vienintelę likusių išėitį sukilimo sėkmei užtikrinti, kad Kaunas darytų taip, lyg Vilniaus nebūtų, nes Vilnius esąs visai pakrikęs.

Leonas Prapuolenis pokalbį su Nasevičiumi trumpai aprašo savoje curriculum vitae:

"Birželio mėn. 15 d. iš Varpėnų dvaro - iš Emilijos - gavau

⁴⁵ pulk. Dabulevičius man asmeniškai pasakojo, kad, kai Vladas Nasevičius grįžo iš Kauno birželio 18 d., užėjo pas jį. Vladas sakė, kad kelyje NKVD jį sekusi ir vos pavyko jam iš NKVD ištrukti. planavo eiti į Kauną, bet prieš tai užėjo pas savo pažįstamą Juliją, kuria jis pasitikėjo. Po to Julija pasakojusi, kad užėjęs pas ją Vladas paprašęs apsisukti maisto. Ji nuėjusi į krautuvę ir jį paliko. Jai išėjus, į butą įžengė NKVD ir areštavo Vladą.

⁴⁶ Vilniuje, kiek man žinoma, su Vilniaus LAF Štabu turėjo ryšius Juozas Man, Levui Prapuoleniui ir V. Šimkus ir liko neareštuoti.

pranešimą, kad atvykę iš Berlyno ryšininkai pranešė, jog tarp birželio 18 ir 26 d. karas prieš Sovietų Sąjungą jau tikrai prasidės. Bet šia žinia tikrai patikėjome tik birželio mėn. 17 d., kai iš Vilniaus atvykęs Vladas Nasevičius pranešė, kad iš Suvalkų trikampio atvykę ryšininkai yra rimti vyrai, o ypatingai, kad min. Škirpa juos išakmiai perspėjo, kad ši žinia yra griežtai slapta, ir jei vokiečiai apie tai patirtų, tai su Škirpos galva būtų blogai.

Tą naktį ant Neries kranto beveik iki paryčių su Vladu Nasevičiumi dar kartą aptarėme sukiliminį planą. Ypatinga susirūpinimą kėlė atstatymas ryšių tarp grupių ir provincijos, kurie birželio 13-14 įvykusios deportacijos buvo stipriai sujaukti, ir daugeliui LAF štabo narių, kaip ir man, teko slapstytis ir nakvoti vis naujoje vietoje, nes nuo birželio 14 d. daugelis iš mūsų buvome paieškomi NKVD. Visas galutinio pasirengimo svoris krito ant Pilyko Naručio pečių. Aš pats veikti tegalėjau tik naktimis, nes jau penkis dienas buvau NKVD gaudomas.

Nuo minties išlaisvinti deportuojamus buvo atsisakyta, nes neturint pakankamai ginklų, bėgių išardymas galėjo virsti jų visiško sunaikinimo priežastimi. Kalinių laisvinimą palikome kiekvieni LAF štabo nuožiūrai, nes jų laisvinimą nepaprastai apsunkino dar gegužės mėn. viduryje Vokiečių pasienyje SD išmėtyti atsišaukimai, kuriuose buvo raginama karo atveju blokuoti kelius, ardyti geležinkelio bėgius ir pirma proga pulti kalėjimus. Po šių viešų, atrodo, grynai NKVD informacijai skirtų "nurodymų" didelė Kauno ir Vilniaus kalinių dalis buvo pervežta į Sovietų Sąjungą, o kalinių apsauga žymiai sustiprinta. Todėl ir buvo nusistatyta, kad kalinių laisvinimas pradėdamas tik tada, kada bus tikra, kad laisvinimo akcija galės visu 100% pavykti.

Birželio 18 d. su P. Naručiu ir su dr. inž. Ad. Damušiu dar kartą persvarstė visą sukilimo planą, parinkome Senelių prieglaudos ligoninę, kaip LAF Vyriausiojo Štabo būstinę karo metu, nes Vilniaus LAF Štabas per Vl. Nasevičių buvo pranešęs, kad Kauno LAF Štabą laiko Vyriausią Lietuvos Aktyvistų Fronto vadovybe. Senelių prieglaudos ligoninė prieš Liet. Raudonojo Kryžiaus ligoninę turėjo tą pirmenybę, jog neteko skaitytis su galimybe, kad ši mažutė ligoninė karo metu būtų paimita Raudonosios Armijos žinion".

Man, Levui Prapuoleniui ir mums visiems štabe pilnai išryškėjo

LAF užduotis Kaune, nes nieko kito ir nebėliko. Berlyno LAF nieko nežada, Vilniaus LAF sugriuvo, liko tik Kauno LAF. Dabar visas yra Kauno LAF rankose. Dabar organizuojami perini paskelbimui, kad Lietuva laisva ir Lietuva turi sudaryti sąlygas to momento LL Vyriausybė pradės valdyti kraštą.

Lietuva su Vokietija, kaip valstybė su valstybe galės kalbėtis tik tada, kai Lietuva pasiskelbs laisva ir turės savo Vyriausybę. Tai jau politikos reikalas. Amerika savo konsulatą turi Vokietijoje. Amerika iki šiol į Europos konfliktą nesikišo ir manėme, kad simpatijų Lietuvai turi. Šveicarija, Švedija, Norvegija, Suomija ir visos valstybės į Lietuvą dėmesį atkreips tik, kai Lietuva turės savo Vyriausybę. Jei sukilimą galėsime apvainikuoti LL Vyriausybės paskelbimu, atsiras Lietuvai naujos prošvaistės ir naujas Hitlerio laikysenos išbandymas.

Jokių ženklų apie politinį užsiangažavimą iš vokiečių pusės, išskyrus tik jų norą, kad mes padėtume Wehrmacht'ui lengviau žygiuoti per Lietuvą, nebuvo. Visa tai reiškė, kad esame okupuoti ir vėl tikriausiai būsime okupuoti. Vadinas, sukilimui prieš Staliną pasisekus, dar turime priešą - Hitlerį. Turėsime laisvą Hitlerio malonės? Prisiminimai Kryžiuočių laikų - liūdnai, okupavimas Klaipėdos Krašto sudarė pesimistinę skraistę, pagaliau ir Lietuvos nesutikimas "Rasch! Rasch!" prieš lenkus mus padarė daugiau priešais Hitlerio atžvilgiu, negu draugais.

Kada sukilti? Svarstėme su Levu Prapuoleniu.

Gal sukilti dabar tuoj, nelaukiant karo pradžios? Jau turėjome gana aiškia karą pradžios datą, kad ir vienos savaitės tikslumu. Sukilti tuojau, dar karui neprasidėjus yra tam tikrų privalumų. Esame (tai buvo birželio 18 dienos vakaras) nebūtinai pasiruošę ir organizuoti. Turime trumpų bangų radiją puikiai paruoštą. Visi dar esame neareštuoti! Juk jei areštuotieji vilniečiai ir jei poligone esantieji karininkai su savo būriais būtų suspyę pasitraukti į miškus, dabar glaustumėmės prie jų! Ar begalėsime sukilti karui prasidėjus, kai prasidės bombų lietus, ir kai iš Kauno stoties ir radiofono liks tik griuvėsiai? O gal būsime priversti iš Kauno bėgti? Tai buvo virtinė visokių klausimų. Bet toks trumpas laikas, gal ir gerai, neleido persimąstyti.

Svarstėme su Prapuoleniu Rudoko planą, kad po toko

trumpo. 10 - 20 min
nepriklausomybės atstat
galima buvo, reikalui es
negalėjau po mūsų, kas nor
sukilti apleisti radijofon
transmisijas per Aleksot
plano neįmetė.

Kaip sukilti, kada pa
trusųjų esminis, gyvybini
klausimas. Sukilti anksti d
perėjai vokiečių kariuome
Bet perankstyvas organ
visiems labai žalingas, ne
pernagis stovyje visą NKV
išsio nepastekus.

Vilavimas sukilimo tai
pasiūpustiems, perilgai la
sukilti. O jau tada, kai jau
paskelbimas nepriklausom
vokiečiai gali diktuoti m
priklausomi nuo vokiečių - v
tą pat palaidota.

Aš atsirėmiau dabar į stu
dialtas LAFO vadovybės fur
tuzoninių išsklausymas, nors
laudingas.

Visi nenuostabu, kai dab
klausimas yra aprašomas, pan
tikslumo sukūrį patekusieji
kai jokios žinios! Aš nebet
grybe taščiau, negalima laukti
laimai, nekantravo kodėl ne
per pirmą dieną per radiją
Lietuvos Vyriausybės, su g
paskelbimas sukėlė klaidingą
tuo rankose, nors dar ir kitą d

U. Grabalio "Kai radijas

trumpo, 10 - 20 minučių Kauno radiofono užėmimo, nepriklausomybės atstatymo ir Vyriausybės paskelbimo, jau negalima buvo, reikalui esant, Kauno radiofoną sužaloti, kad skubiai apleisti radiofoną ir pradėti trumpų bangų radijo transliacijas per Aleksoto LAF radiją. Leonas Prapuolenis tokio plano neatmetė.

Kaip sukilti, kada paskelbti Vyriausybę - buvo sukilimo ruošėjų esminis, gyvybinis ir svarbiausias, ištiesai svarstomas klausimas. Sukilti anksti daugeliu atveju tada atrodė geriau negu pervėlai, vokiečių kariuomenei jau valdant visą kraštą!

Bet perankstyvas organizuotas sukilimas galėjo mums būti visiems labai žalingas, nes jutome, kad sovietai turėjo nuolat parengties stovyje visą NKVD armiją, galėjo mus susemti mums tikslo nepasiekus.

Vėlavimas sukilimo taip pat buvo žalingas. Perilgai būnant pasislėpusiems, perilgai laukiant, galėjo dingti galimybė išviso sukilti. O jau tada, kai jau būsime vokiečių armijos "globoje", paskelbimas nepriklausomybės jau skaitysis nelaisvas, jau vokiečiai gali diktuoti mums, būsime daugiau ar mažiau priklausomi nuo vokiečių - visa mūsų nepriklausomybė gali būti taip pat palaidota.

Aš atsirėmiau dabar į studentų koaliciją, kuri dabar prisiėmė oficialias LAFo vadovybės funkcijas. Pasitarimas su visais ir visų nuomonių išklausa, nors ir buvo gaišinantis, bet buvo labai naudingas.

Visai nenuostabu, kai dabar, net po keliasdešimties metų, kai sukilimas yra aprašomas, pamatome kaip "sukilimo liga sirgo" visi į sukilimo sūkurį patekusieji. Vieni nekantravo radiofone: "...Iš Štabo jokios žinios! Aš nebetekau kantrybės. Negalima rizikuoti gyvybe tuščiai, negalima laukti, kol proga prabėgs..." (Grazulis⁴⁷). Vadinasi, nekantravo kodėl neskubame sukilti. O kiti iš Vilniaus komentuoja atvirksčiai, kam taip greit suklome, per greit suklome: "Dar pirmą dieną per radiją iš Kauno išgirstas Laikinosios Lietuvos Vyriausybės, su gen. štabo plk. Škirpa priekyje, paskelbimas sukėlė klaidingą įsitikinimą, jog ji Kauną jau turinti savo rankose, nors dar ir kitą dieną ten partizanų su komunistais

⁴⁷ B. Gražulio "Kai radijas šaukė prie ginklo", 1951 m. "Dirva".

tebesikauta", - peikia Mykolas Biržiška⁴⁶. Vieni priekaištauja, kad LAF sukilo pervėlai, kiti bara - kad sukilo peranksti.

Tikrovė buvo paprastesnė. Gautas per Vilniaus LAFo sutartas su Wehrmacht'u pažadas, kad turime priimti pažadėtus iš lėktuvo numestus prieš Kauno ginklus, mus įremino į tam tikro laiko rėmus, mus suviliojo. Tikėjome pažadais. Galvojome, juk ir Wehrmacht'ui rūpi tiltų apsauga, tai turėtų būti ginklų numesta. Ginklų stokojome. Tad, kai kurių siūlymas (ta mintį rėmė ypač Rudokas) sukilti prieš karo pradžią atpuolė, nes norėjome geriau apsiginkluoti. Privalėjome laukti, kada karas. Hitleris paskelbė.

Radiofono užėmimui reikėjo geresnių ginklų, pažadėjome. Nors ir skaičiuodami, kad turime apie 80-procentų patikimų tarnautų pagalbos.

Birželio 17d., gavę jau antrą žinią apie karo pradžią, tvirtiau patikėjome, kad karas čia pat. Paskutiniųjų prieš karą dienų vakarai ir naktys mums su Levu Prapuolėniu buvo labai naudinga būti kartu. Levas Prapuolėnis užsakė duoti per Kauno radiją, kad karas čia pat, pasiruošti sukilimui tuoj, sutartas tris plokšteles: "Saulėlė raudona, vakaras netoli!...", "Siuntė mane motinėle...", "Karvelėli, mėlynasai..."

Levas Prapuolėnis buvo sugalvojęs dar ir, pradėdamas sukilimą Kaune, išjungti elektros srovę tris kartus. Šitam jo nuosprendimui, kai sužinojau, tuoj pasipriešinau, kad jis neįvykdomas. Levas išsivaizdavo elektros nutraukimą iš elektros stoties, kaip savo kambario lemputės išjungimą: paspaudi ir nėra, paspaudi ir vėl dega... Pasakiau: "Taip nėra. Elektros srovės nutraukimas iš stoties yra komplikauta procedūra, didelis stoties nuostolis". Liepiau jam tą jo sumanymą atšaukti.

Nutarėme su Leonu Prapuolėniu birželio 22 d., sekmadienį, 10 val. sušaukti pirmąjį LAF Kauno Štabo posėdį. Sekmadienis šio ryto yra geras metas, o Senelių Prieglauža Žaliakalnyje patogi vieta. Lakstyti ir tartis su kiekvienu LAF Štabo nariu buvo man didelė kankynė. Aiškiai artinomės prie sukilimo veiksmų, tai LAF Štabo posėdis būtinas.

⁴⁶ Mykolas Biržiška, Lietuvos Universitetas, p. 659

LAF atstovai iš provincijos

Po gauto antrojo pranešimo apie įvyksiantį karą pranešiau provincijai, kad birželio 19 d. šaukiu specialų pasitarimą. Išsišaukiau atstovus iš provincijos. Atvyko iš Panevėžio Juozas Juška, iš Šiaulių A. Pezeneckas (Prekybos instituto) ryšininkas su D. Jasaičiu ir Veverskiu, iš Vilniaus Varneckas, iš Telšių (J. Noreikos Vienybės Sąjūdį atstovavo) pavardės neatsimenu, jį pažinojo ir pristatė J. Milvydas, Utenos A. Žemaitis, J. Ukmergės Žilys. Nebuvo tik Suvalkijos atstovo. Leonas Prapuolenis sakėsi susitikęs su "Geležinio Vilko" Marijampolės - Vilkaviškio žmogumi. Šapalas žadėjo informuoti J. Pajaujį, Suvalkijos ryšininką.

Susitikome universiteto Didžiuosiuose rūmuose. Stasiukaitis ir Šapalas mus sergėjo.

Provincijos atstovus informavau apie karo pradžią, pakartojau susitarimą dėl raidžių TDA, liečiau sekti Kauno radiofoną ir LAFo radiją 30-33 m. skalėje, nors nežinojau, kiek toli trumpų bangų siųstuvai sieks. Atstovai mane informavo, kad trėmimai palietė plačiąją masę. Bet tie, kurie buvo jau organizuoti grupelėmis, nuo areštų pabėgo, mažiausiai nukentėjo. Labai daug jau slapstosi ir ruošiasi sukilimui. Tad provincijoje vietines įstaigas perimti į LAF rankas nebus sunkumų. Bijojau tik teroro. Buvo patarta nesivelti su R. Armija į kautynes, bet slėptis nuo pavojaus. Atstovai liūdnai nuteikė masinių trėmimų valdą ir kaip vietovėse dar NKVD-istai siautėja.

Ilgesnį pasitarimą turėjau su mok. J. Juška: tyriau galimybę, jei karo frontas ties Kaunu stabteltų, kokios galimybės būtų LAF Štabą įkurti Panevėžyje, jei ten ir trumpų bangų siųstuvą nusivežtume. Jo nuomone, pati patikimiausia patalpa Štabui Panevėžyje būtų Amatų mokyklos patalpos. Juška pažadėjo grįždamas į Panevėžį, užsukti į Šiaulius, painformuoti ir pasitarti su D. Jasaičiu.

Visi tvirtino, kad žmonės yra įpykę dėl trėmimų, nekenčia okupanto. Komunistų nedaug, trėmimus vykdo specialūs daliniai, daugiausia talkina svetimtaučiai, NKVD užverbuoti. Išvežamos ir žydų šeimos. Elgiamasi labai grubiai. Gyvuliniai vagonai prikremšami senelių, moterų, vaikų sausakimšais.

Provincijos atstovai tuoj išskubėjo aliarmuoti LAF grupes per

visus savo ryšius. Prašiau koalicijos atstovus, kad plačiau allarmuotų pasiruošimą sukilimui. Varpininkų, atelitininkų, tautininkų ir ramovėnų korporacijos allarmavo savuosius pasiruošti sukilimui.

Vilniaus areštai ir didieji trėmimai apkarpė ryšius su provincija, bet provincijoje susiorganizavusių grupių nesužlugdė. Vietovėse susiorganizavę būriai veikė savistoviai iki pat karo pradžios. Net ir lietuviškojo korpo kariai, netekę savų karininkų, savistoviai būriais persitvarkė ir nuo rusų atsipalaidavo.

Pateikiu raportą vienos LAF grupės vadovo iš Žemaitijos. Tas raportas parodo, kaip savistoviai savo vietovėse tuo pačiu metu organizavosi provincija ir veikė nebudami trėmimų.

Juozas Mėta⁴⁹, LAF koordinatorius-ryšininkas Žemaitijoje, šitaip pasakoja:

- Organizavome pagrindžio būrelius Šiaulių apskrityje. Mažeikių apskrityje, Panevėžyje, taigi, Žemaitijoje ir Aukštaitijoje. "TDA" raidės sužinojom apie vasario-kovo mėnesį. Jau vasario mėnesį pradėjom organizuoti būrelius. Su St. Vanagaite važinėdavome į bažnytkaimius, organizuodami slaptus būrelius žiemos metu, dar prieš jos areštą. kpt. J. Noreika buvo Plungėje ir spausdino proklamacijas lietuvių aktyvistų vardu po 500 iki 1000 egzempliorių, spausdino proklamacijas ir mano brolis Petras. Atspausdino keletą kartų.

Panevėžyje⁵⁰ gegužės pradžioje suorganizavau partizanų būrelius tarp moksleivių. Po to Šiauliuose organizavau būrelius mokytojų seminarijoje.

Repatriacijos metu vokiečiai siūlė važiuoti kartu į Vokietiją. Siūlė padaryti dokumentus. Atsisakėm. Kai kurie ir tikri vokiečiai neišvažiavo. Neišvažiavusių vokiečių šeimas rusai gabenó į Sibirą. Bet, kai vokiečiai užėjo, neišrepatriavę vokiečiai buvo sušaudyti vokiečių-nacių, kaip šnipai. Mes iš anksto sužinojome ir kad tie didieji į Sibirą vežimai bus. Ekonomas Šadinskas kažkaip buvo išknisęs, kad bus masiniai išvežimai. Net sąrašas ištremliamųjų mums buvo žinomas, bet išpėti žmonės davėsi suimami. Kai

⁴⁹ Juozas Mėta, girininko sūnus, gimęs 1920 m., lankė gimnaziją Telšiuose.

⁵⁰ Taip pynėsi organizacinių grupių ryšiai pogrindyje. Ir Kauno ir Vilniaus LAF Štabas turėjo ryšius su Panevėžiu. Nikutavičius, kurio su pažinojau, turėjo ryžius su Vilniaus LAF Štabu. Vilniaus štabą areštavo ir jis buvo areštuotas.

perspėjome, daugumas atsakė, kad neturime kur bėgti, miške neišsilakysime, taip ir leidosi suimami į greitą karą netikėdami,

1941 m. pavasarį areštavo šiuos Telšių apskrities pagrindžio veikėjus: Kaupą, Mečį Musteiką, Anicetą Mikalauskaitę, Bagdoną, Stasę Vanagaite, Paulauską, Čipką. Juos visus iš Telšių kalėjimo išvežė į Kauno kalėjimą. Tai buvo jų laimė, nes, jei būtų likę Telšiuose, būtų buvę Rainių kankiniai. Grįžęs iš Kauno kalėjimo mok. Kaupas rado išvežtą žmoną ir tris vaikus. Šios grupės išdavikas buvo Rimgaila.

Karo paskelbimo datą žinojome jau savaitę prieš karą. Kpt. Venckus⁵¹, savaitę prieš karą iš Vokietijos grįžęs, pranešė, kad karas bus apie birželio 22 d. (Kad gegužės pradžioje bus karas, to niekada negirdėjome!).

Prieš pat karą Laukuvoje buvo posėdis. Žarėnuose buvom susirinkę posėdžiui būrys apie 12 - 15. Bet po posėdžio, tik išsiskirstę, pamatėm, kad atvažiuoja NKVD sunkvežimis. Matyt, dalyvių tarpe buvo išdavikas. Su kpt. Jatuliu nebegrižom namo, bet nuėjom į mišką. (Jatulis nepriklausomos Lietuvos laikais buvo šaulių būrio vadas). Po to su Tallat Kelpša ir Venckumi sušaukėme susibūrimą miške... Ginklų labai mažai, tik kalkurie turėjo revolverius. "TDA" raiščius, kol rusai buvo, buvo pavojinga užsidėti. Palaikiau ryšį su Veverskiu - "Seniu".

Geriau kartais ne viską žinoti

Daugelis mano su Levu svarstymų rėmėsi tada Nasevičiaus žiniomis ir Vilniaus LAF pateiktais siūlymais. Kumpio 24 atneštos žinutės buvo trumpos, susijusios su "Gegužės 1-10 d. karas!" ir jau buvo išdilusios. Bet vėliau⁵² Kumpis 24 atidengė ir aprašo plačiau pasitarimą su pulk K Škirpa, kurį pravartu dabar paliesti..

Pagal Kumpį 24 (Mykolą Naujokaitį), Škirpos nuorodos Lietuvos pagrindžiui buvusios dar sekančios:

1. Sukilimo pradžios pagrindiniu ženklu skaityti vokiečių

⁵¹ Kapt. Venckus atvežė pinigų Raštikienei iš vyro Gen. St. Raštiklo, bet ji jau buvo areštuota.

⁵² "Į Laisvę" 1971 m.

kariuomenės peržengimą Lietuvos sienas;

2. Pirmąją vokiečių - rusų karo dieną sukildama sienas su Škirpa, jei pasisėks padaryti garbingą susitarimą su vokiečių vadovybe. Toks pasisėkimas galėtų būti pasiektas dviem būdais:

a. Jei pasisėktų sudaryti exilinę Lietuvos vyriausybę Vokietijoje - tokiu atveju ši vyriausybė jau būtų pasauliui pasiskelbusi vadovauti sukilimui, duodama nurodymus per radiją iš Vokietijos;

b. Vokiečiams sutikus, su iš Vokietijoje esančių lietuvių sudarytu daliniu ministeriu užimsias kurį nors Lietuvos pasienio miestelį, pvz., Vištytį, ir iš jo paskelbsias nepriklausomybės atstatymą ir duosias visus reikiamus patvarikymus. Min. Škirpa buvo žinomas šių kelių slidumas, bet... jis buvo pasiryžęs vesti Lietuvos vyrus į karą prieš bolševikus, petys į petį su vokiečiais.

c. Tačiau, jei vienas iš šių kelių nepasisektų, tada antrąją karo dieną Kaune arba Vilniuje ar kurioje kitoje vietoje Lietuvos nepriklausomybės atstatymas turi būti paskelbtas;

d. Dėl vyriausybės sąstato min. Škirpa ypatingų reikalavimų nestatė, išskyrus tai, kad kiekvienu atveju jis turįs būti paskelbtas min. pirmininku. Jis tai aiškino, kad jis iš lietuvių politikų yra priimtinausias vokiečiams.

Galimi karo veiksmai vokiečių-rusų karo apie gegužės mėnesio vidurį".

Dabar sužinome, kad buvo sudaryta Lietuvos Vyriausybė Berlyne! K. Škirpa bandė vyriausybę pristatyti vokiečių užsienio reikalų ministerijai, bet be rezultatų, birželio 22 d..

Tada nežinojome, kad šalia mūsų Lietuvoje sudarytos balandžio 22 d. LL Vyriausybės, Škirpa buvo atsargai suformavęs ir Vyriausybę Berlyne. Tikslas pasiruošti būsimo karo atveju, jei staiga vokiečiai norėtų turėti Lietuvos Vyriausybę ir skelbtų Lietuvos išvadavimą iš Sovietų okupacijos.

Berlyne Škirpa sudaro savo Vyriausybę, kurią birželio 22 d. data notifikuoja ir Lietuvos Tautinio Komiteto pirmininkas E. Galvanauskas⁵³:

- K. Škirpa - pirmininkas ir užs. reik. ministras
- gen. St. Raštikis - Krašto apsaugos ministras
- adv. P. Gužas - Vidaus reikalų ministras
- E. Galvanauskas - Finansų ministras

⁵³ K. Škirpos "Sukilimas" p. 272

adv. R. Skipitis - Teisingumo ministras
P. Karvelis - Žemės Ūkio ministras
K. Brunius - Darbo ir Socialės Apsaugos ministras
prof. A. Maceina - Švietimo ministras
inž. Augustaitis - Susisiekimo ministras
A. Gerutis - Propagandos ministras
prof. K. Žalkauskas - Valstybės kontrolierius

Taip ir palieku nesigilindamas, kas būtų, jei Škirpa Berlyne, o mes Lietuvoje būtume išstatę vyriausybes?

Dabar labiau suprantama, kodėl Vilniaus LAfo atstovas, pasiūstas į Vokietiją, Kumpis 24 (Mykolas Naujokaitis) vienu momentu, su Škirpa kalbėdamas pasakęs: "Aš užprotestavau, kad tai yra bergždžias darbas. Žmonės, kurie sėdi Berlyne, neturėtų diskutuoti, kaip Lietuva turės būti tvarkoma ir kieno administruojama"⁵⁴.

Vistiek, mūsų parinkimas Škirpą būti Ministeriu pirmininku praktiškai išėjo naudingai, buvo tikslus ir pasitarnavo labai puikiai Lietuvos labui:

Škirpa buvo nepriklausomos Lietuvos atstovas - tuo būdu rišomės su buvusia Lietuvos vyriausybe ir valstybe.

Škirpa buvo populiarus Lietuvoje, pareiškęs dėl Sovietų okupacijos protestą, pasireiškė ne tik kaip valstybininkas, bet ir kaip organizatorius.

Mes tų Berlyno nuorodų tada nė nežinojome, nes "Kumpis 24" tik dabar juos smulkiau atskleidžia, tai mums išėjo labai į naudą.

Mes pilnai pasitikėjome, kad esame vienintelis centras. Tikėjome, kad tik nuo mūsų viskas priklauso.

Visi tokie Škirpos prileidimai: "Jei pasisektų sudaryti exiline Vyriausybę", mūsų nesaistė, net ir nebuvo mūsų planavime.

Karo išvakarėse

Levo Prapuolenio užsakytos Kauno radiofone trys plokštelės: "Saulėlė raudona, vakaras netoli...", "Siuntė mane motinė..." ir "Karvelėli, mėlynasai...", keletą kartų penktadienio ir šeštadienio vakare buvusios pakartotos, priminė kraštui ir LAF grupėms, kad - karas čia pat, reiškė išpėjimą - pasiruošti sukilimui.

Aleksoto LAF radijo (Šatas) ir Kauno LAF radijo (Rudokas)

⁵⁴ Laisvė, 1991 m., Nr. 111, p. 13

grupėms pakartotinai pranešiau, kad LAF Štabas jau tūdi, karas jau čia pat, pasiruošti sukilimui.

Iniciatyvos parodė ir pulk. Vėbra. Jis, sužinojęs, kad R. Armija ruošiasi statyti ties Jurbarku pontoninį tiltą per Nemuną, nurodė tą sovietų pradėtą darbą sutrukdyti. Pagaminęs savo laboratorijoje minas, jomis norėjo pradėtą statyti pontoninį tiltą išsprogdinti. Per dr. Ad. Damušį jis paprašė tam tikslui automobilių. Rudokas automobilį pažadėjo penktadienį po piet birželio 20 d.

Bet įvyko netikėtas susitrukdyimas, automobilis sugedo, ir sutartoje vietoje sutartu laiku atėjęs pulk. Vėbra, sunkių porūčių, nešinas su paruoštomis minomis, ir Damušis kartu, sunkių porūčių, bloga žinia. Pranešiau nesėkmę. Pulk. Vėbra labai pyko, rado mane su diena tas pats Rudokas pranešė, kad laimė, kad pulk. Vėbra ir Damušis neišvažiavo su minomis į Jurbarką. Tame rajone buvo paskelbta netikėtai ypatinga mirties zona. Visi įvažiuojantieji vežimai ir automobiliai buvo stabdomi, sekvestruojami, o ne iš jų apylinkių žmonės areštuojami. Taip nelaimėje glūdėjo laimė, lėta nesuimti ir pulk. dr. Vėbra ir dr. Ad. Damušis.

Broniui Stasiukaičiui pranešiau, kad norime paimti Senelių prieglaudą Štabo žinion, ir kad sekmadienį turėsime pirmąjį LAF Štabo posėdį 10 val. ryto. Bronius padėjavo, kad taip greitai mes sprendžiame, bet susisieki su dr. A. Marčukaičiu ir viskas buvo nuspręsta.

Šeštadienis buvo savotiška lakstymo diena. Vienas kitą pasitikinome ar dar gyvi, neareštuoti, nes kariškieji sunkvežimiais vis dar su sargybiniais tarškėjo gatvėmis. Pranešiau visiems apie šaukiamą posėdį sekmadienį.

Prie Kauno geležinkelio stoties prikimštų su žmonėmis vagonų jau nebebuvo. Kur juos nuvežė? Kai kurie rusai sargybiniai plepėjo, kad į Sibirą... Liūdnos žinios iš krašto⁵⁵: areštai, vežimai į Sibirą visame krašte - kaimuose, miesteliuose ir miestuose žmonės apimti baimės.

⁵⁵ Iš namų gavau žinią: "Sesuo Elena ir Antanas Naudžitnas, svainis abu mokytojai, su penkerių metų Vaidotu, iš Vievio stoties išvežti. Rusas sargybinis patarė Antanui pasiimti kabliukų žuvavimui: "Sibire bus labai pravartu!". Sesuo Liucija guodėsi, kad sugėbėjo išsaugoti dukrelę Audronę, vienerių metų. Ešą, geras rusas sargybinis numetė malytę ant Liucės rankų ir pasakė: "Išaugink, tegu ji lieka!". Kai žmogus nepilnai vykdo įsakymus, neišveža į Sibirą vienų metų vaikučio, pavadinamas "geras", nors vykdo trėmimus.

VIII. Karas

Skubu į pirmąjį LAF Štabo posėdį

Mano lovą papurto neaiškus stiprus trenksmas. Pasikartojantys trenksmai visiškai mane išbudina, kietai vos keletą valandų miegojusį. Vos vos žaruoja. Tai birželio 22 d. rytas! Girdžiu savotišką, nenormalų lėktuvų dūzgimą ir, žvelgdamas pro antrojo namo aukšto pastogėje aerodromo pusėje esantį langelį, matau danguje paliktų dūmų pėdsakus ir nutolstančius lėktuvus. Tai, ilgai spėliotas, ir pramatytas, ir per ryšininkus įspėtas - karas. Hitlerio - Stalino karas.

Atbudusiems namo šeimininkams pasakiau, kad karas prasidėjo, sukeldamas tuo juose nerimą, bet kartu ir suraminimą, nes sovietinės okupacijos galo visi laukė.

Sutartas LAF posėdis 10 val. ryto - labai laiku. Žinau, kad LAF Štabo vyrai visi buvo parengtyje ir žinojo, kad susitiksiame Senelių prieglaudoje, Žaliajame kalne. Tai pirmasis LAF Štabo pilnatis posėdis. Iki šiol jau beveik visi metai su kiekvienu grupės vadovu, LAF Štabo nariu, susitikdavau pavieniui tiesiogiai, slaptumo dėlei tik vienas su vienu. Aptardavome, paplanuodavome, pasidalindavome žiniomis. Dar Štabo nariai vienas kito, kaip priklausančio LAF Štabui nežinojo, nors gal ir buvo vienas su kitu pažįstami. Žinau, kad į Štabo būstinę ateis Stasiukaitis, Rudokas, Stonis, Šatas, Milvydas, Jucevičius, Valiulis. Kauno vietovių ir žvalgybos vadovai - Šapalas, Morkūnas, Živatkauskas į Štabo būstinę nekviečiami, bet jie žino kur būstinė yra ir turi slaptažodžius. Taip pat apie posėdį informuoti yra Ambrazevičius ir Ivinskis. Jų su Levu Prapuolieniu buvo paruoštas atsišaukimas į tautą. Rengdamasis patikrinau, kad turiu su savimi Rudoko parūpintus "mirties zonų" leidimus, (kaikuriuose vietose be tų leidimų vaikščiojimas buvo draudžiamas. Rudokas kažkaip pritilpo prie tų leidimų išdavimo įstaigos ir parūpino mums). Neaišku buvo kaip galėsiu pasiekti iš Aleksoto Žaliakalnį - Štabą. Juk karas! Įsivaizdavau, kad gali būti prie tiltų arba pakelėje apsaugos sargybiniai, pasų ir dokumentų kontrolės arba panašiai. Juk karas! Tad turėti leidimus buvo pravartu, jie davė drąsos, turint kokį nors dokumentą parodyti.

Pirmasis trenksmas Aleksoto aerodrome buvo vos auštant, apie trečią valandą. O kai savo slėptuvę apleidau, jau buvo apie

5-tą valandą. Jau dienojo. Buvo gražus birželio 22 d. rytas, gamta kvėpėjo. Jaučiausi gana drąsiai Aleksoto pašlaite eidamas, nes šlaitą į Urmano namą, į savo kambarį. Name tiesiai per tuščias. Name gyvenančių rusų lakūnų jau nebuvo. Kambario mano kambario draugo Jono. Pro mano kambario langą matėsi visa Aleksoto aerodromo plokštuma, atsivėrė didis vaizdas: rūko juodi dūmai iš degančių lėktuvų ir nesimatė nieko, kad kas nors rūpintųsi tų lėktuvų degimu, lyg tai būtų paprastas normaliai degantis laužas. Tik padangė atrodė grėsmingiau, nes, vėjui nepučiant, formavosi juodų dūmų kamuolys ir laikėsi padangėje.

Romantikai nebuvo laiko. Pasikeičiau naujais rūbais ir apleidau savo kambarį. Galėjo jau būti apie 6 val. ryto. Iš Urmanų nuriedėjau nuo Aleksoto kalno žemyn.

Kaunas dar miegojo, o jei kas nors ir buvo pabudęs, tai, turbūt, svarstė, abejojo ir nebuvo tikras, kas čia dedasi. Nemuno uoste, prie Aleksoto tilto, plūduriavo gražus, susisiekiama tarp kurortų palaikantis laivas. Prie šio stovinčio laivo matėsi paruošiamieji darbai ekskursijai į Kulautuvą. Rinkosi jaunimas su armonika - ruošėsi sekmadienio išvykai į kurortą - Kulautuvą. Diena graži ir saulėta, žadėjo gražią išvyką. Armonikos maršai sklido toli Nemuno slėniu. Tik tie armonikos maršo garsai keistai aidėjo mano ausyse, kuriose dar nebuvo išdilę vokiečių lėktuvų dūzgimo garsai ir vokiečių mestų bombų trenksmas. Šitie buvo trenksmai ir esantieji armonikos garsai visai nesiderino vienas su kitu. Tai buvo nuostabiai maišyta gyvenimiška tikrovė. Toji tikrovė mums, sukilimą ruošiantiems, buvo labai palanki ir tinkama. Tinkama todėl, kad jutome kaip visi bendrai, kartu ir kompartija (tai svarbiausia!) dar miega arba dar paskendę sekmadienio poilsio vizijoje, arba užplanuotuose sekmadienio subuvimuose, ir į mus susirūpinusius ir skubančius, mažai kreipė dėmesio.

Laiptais nuo Aleksoto nusileidus, netoli leit. Jucevičius. Jis dar miegojo. Mačiau kaip išsigandęs praskleidė užuolaidų kraštą (jis slapstėsi, nes žmona buvo areštuota, be to, dar nebuvo visai užsibaigę masiniai trėmimai). Pamatęs mane, atidarė duris. Lėjęs tuoj be jokių įžangų pranešiau: "Kelkis! Prasidėjo karas!" Jis toks kariškis, kuris sensacijoms tuoj nepasiduoda. Tyliai svarstė. Nuo jo ir atnešė iš kažkur ištraukęs radiją. Įjungė Vokietijos vieną stotį.

...antra, trečia - mu
...muzika arba sport
...Niekur nerandame
...buvome kartą apg
...10 d.!" Dabar Ju
...kas sakė, kad kar
...Nemuno slėnyje, A
...dūmų debesį dan
...Jucevičius, buv
...pakalnėje ir tas tre
...paits karo pradžia į
...O armonika prie u
...Jucevičius išju
...vėlai atsigulęs - jau
...Paprastu jo p
...užstatyti, kad ka
...čiausomės užsien
...slaptoje buklėje, vis
...keičiant, staiga pra
...Sondermeldung!...
...vokiečių kariuomen
...Rusija... Atbėga iš l
...jau karas... Daba
...sako: "Kodėl man r
...Paaiškinau, ką mač
...no iš čia. Nemuno s
...tik savą, katiuškinę
...ant Aleksoto kalno
...kažką pajuto... paju
...dūmai jau ilgokai ka
...nėra lėktuvų... "Tal,
...Jucevičius.
...Dabar, savo bičiū
...kad LAF Štabo posė
...eil ryto, vadinasi, n
...klausinėti, kaip at
...besamiesčio policijos
...apsaugos, Mano nust
...dar prieš LAF Štabo

antrą, trečią - muzika, maršai. Pajieškojo dar kitas stotis - visur muzika arba sporto žinios iš Šveicarijos. Rusija, Maskva - muzika! Niekur nerandame jokios žinutės. Ir man pasidarė neįauku. Jau buvome kartą apgauti balandžio mėnesį, kad... "Karas gegužės 1-10 d.!" Dabar Jucevičius ėmė mane klausinėti, iš kur aš žinau, kas sakė, kad karas. Praskleidžiau jo lango užuolaidą. Bet čia, Nemuno slėnyje, Aleksoto pakriaušėje, kalnas užstojo visą juodų dūmų debesį danguje virš aerodromo. Nieko nesimatė. O jo, Jucevičiaus, buvo kietai miegota, jis trenksmo neįjuto, o gal pakalnėje ir tas trenksmas buvo visai duslus, nežymus. Dabar, aš pats karo pradžia įsitikinęs, nemoku įrodyti Jucevičiui, kad karas. O harmonika prie uosto girdėti - groja!

Jucevičius išjungia radiją ir sako, kad einas pamiegoti, nes vėlai atsigulęs - jau po dvylikos.

Paprašau jo palikti radiją man. Jis išpėjo tykia radiją užstatyti, kad kaimynai, kurių jis nepažįsta, negirdėtų, jog klausomės užsienio. Buvome dar pagrindžio bauginančioje, slaptose būklėje, visko saugojomės. Radijo bangas, vieną po kitos keičiant, staiga prabyla Karaliaučiaus stotis: "Achtung! Achtung! Sondermeldung!..." Užsuku radiją garsiau. Prabyla Hitleris. Įsako vokiečių kariuomenei žygiuoti, sumušti priešą - bolševizmą, užimti Rusiją... Atbėga iš lovos išgirdęs ir vėl atsikėlęs Jucevičius. Tikrai, jau karas... Dabar jau Jucevičius nebesiginčija, tik man sako: "Kodėl man nesakei, iš kur tu sužinojai, kad karas..." Paaiškinau, ką mačiau būdamas ant Aleksoto kalno aerodrome, ko iš čia, Nemuno slėnyje, negalima matyti. Maskvos radijas davė tik savą, katiuškinę muziką, o apie karą - tylėjo. Bet čia staiga ant Aleksoto kalno subaubė, suvaitojo sirena. Vadinas kažkas, kažką pajuto... pajuto gal gaisrą aerodrome. Kaip nepajus, juk dūmai jau ilgokai kaba. Bet kodėl turi baubti, kad dūmai stovi, jei nėra lėktuvų... "Ta, jau tokia Maskvos tvarka!" - bandė aiškinti Jucevičius.

Dabar, savo bičiuliui Jucevičiui dar besirengiant, priminiau, kad LAF Štabo posėdis bus Senelių prieglaudoje Žaliakalnyje 10 val ryto, vadinas, maždaug už trijų valandų. Ir tuoj pradėjau klausinėti, kaip atrodo nuotaikos jo žiniroje esančioje I-je Senamiesčio policijos nuovadoje, nes Štabui reikia ginklų, reikia apsaugos. Mano mustebimui, jis atsakė: "Mes nuovadą užimsime dar prieš LAF Štabo posėdį!". Po keliolikos minučių jau jis mane

tempė pas savo grupės netoli gyvenančius draugus, tik kai prabudusius, Pirmosios milicijos nuovados tarnautojus. Man atvykimu jie nebuvo per daug nustebinti, jie jau klausėsi radijo. Taigi, nereikėjo įrodinėti, kad jau karas.

Leit. Jucevičius jau buvo viską labai puikiai išmąstęs ir apgalvojęs. Vyrams netruko apsitvarkyti. Mes su tais dviem vyrais nužingsniavome į policijos nuovadą. Du iš mūsų grupės buvo aiškiai užminuotas - elektros vielos kabojo pagal turėklus. Mėginau vieną vielą pertraukti, bet viela ne varinė, plieninė, paprastu lankstymu nesidavė perlaužiama, reikalinga buvo replitis. Stoviniuoti nebuvo tikslu, tad vielų nukirpimą atidėjome, palikome vėlesniam laikui.

Oste, prie Vytauto bažnyčios, tebestovėjo laivas į Kuluatuvą, armonika grojo, jaunimas juokavo, maišėsi tai ant kranto, tai ant laivo, dar kažkodėl lūkuriavo, gal būt, sirenos vaitojimas turėjo įtakos. I-moji Nuovada buvo čia pat, netoli.

Ltn. Jucevičius nuovadoje jautėsi kaip namie. Mačiau, kaip jis draugiškai tarėsi su vyrais, apšnekėjo padėtį. Su milicijos nuovados viršininku paslėmė jau paruoštą sąrašą ir pradėjo atžymėti milicijos vyrus, skirstyti: patikimas, abejojantis, visai nepatikimas... Ne visai patikimus paleido keletai dienų poilsui atostogoms...

Tie, nepatikimieji, visai nieko nenujausdami, vyrai su džiaugsmu ėmė atstogos, nešdinosi iš nuovados, skubėjo namo. Einantieji namo turėjo palikti savo ginklus. Tuos ginklus čia pat krovė ant stalo. Pasiliko įstaigoje tik Jucevičius, viršininkas ir pora milicininkų, keletą išsiuntė į normalias dežuravimo vietas. Apie karą kalbų nebuvo, o vyrai, kaip paprastai, oficialiai nesiklausinėja, klauso tik tai ką viršininkas sako. Viršininkas jokių instrukcijų iš viršaus nebuvo gavęs (Maskva dar miegojo) ir jis pats išradimų nedarė, oficialiai nieko nekalbėjo, tik tai oficialiai skirstė kaip visada iš ryto vyrus į darbus arba atostogoms...

Paimtus iš milicininkų revolverius ir šovinius sukravė į du maišus. Juos padavė milicininkui Lukoševičiui. Jį priskyrė lydimi mane į LAF Štabo posėdį.

Vieną maišą paėmiau aš, buvo sunkus. Nešant nuo maišo petys sviro. Bandžiau nešti, kad neatrodytų persunkus ir kad

petys neatrodytų pasvires. Vis dar galvojau, kad reikia taikytis prie sąlygų, kad kas nors iš kur nors gali įtarti, patikrinti, nors einant su vyru, kuris buvo oficialioje milicininko uniformoje, turėjau jaustis saugiai.

Taip, jau apie 8 - 9 val. ryto I-moji Senamiesčio milicijos nuovada buvo LAF Štabo rankose.

Jucevičius kol kas pasiliko nuovadoje. Užsirašiau nuovados telefoną, sutarėme slaptažodį "Dangus 22", ir su savo palydovu, lt. Lukoševičiumi, išėjome iš senamiesčio nuovados į LAF Štabo posėdį, į Žaliakalnį.

Senamiesčio nuovada sudarė geriausias sąlygas susižinoti: telefonu, susisiekliau su Ambrazevičiumi, kuris mane painformavo, kad Kybartai jau vokiečių užimti. Priminė, kad mano dispozicijai yra jo automobilis, ir jis pats būsias prie telefono.

Po 8-tos valandos ėmė ištisai vaitoti priešlėktuvinės apsaugos sirenos. Vienoki sirenų ženklai turėjo būti duodami prieš lėktuvams atskrendant ir kitoki garsai turėjo būti duodami aliarmą atšaukiant. Bet, kadangi vokiečių lėktuvai ėmė skraidyti ne iš vienos pusės, o iš visų pusių, tai iš vakarų į rytus, tai iš pietų į šiaurę, arba atvirkščiai, nebebuvo aišku, kurie lėktuvai atskrenda, kurie nusikrenda. Vokiečių lėktuvai aiškiai valdė visą erdvę. Tai tiems sirenų įjungėjams, atrodo, jau buvo nebeaišku kada ir kaip sukaukti. Kauno gyventojai, žinoma, dar labiau nesuprato, iš kur ir koks pavojus ir ką daryti. Kelios gaisrininkų mašinos bandė kažkur važiuoti, bet ir vėl grįžo. Būdingas gatvėse milicininkai bandė pradžioje sirenoms kaukiant nurodinėti - mojavo rankomis, bandė žmonėms įsakinėti, neiti gatve - slėptis. Bet, kur slėptis, kur saugu ar nesaugu - nieks nežinojo. Vaitojančių sirenų garsams maišantis su visa kita netvarka, panika dar labiau didėjo. Ir mums perimant sankryžą - Ukmergės plento, Laisvės alėjos ir Vilniaus gatvės, sukaukė sirena, ir ten oficialiai stovintieji milicininkai ėmė mojuoti rankomis žmonėms - išnykti. Turėjome pasukti į skersgatvius, padaryti lanką perkertant Laisvės alėją.

Kiek tokių, kurie anksti ryta slaptai išklausė Vokietijos radijo pranešimų, žinojo, kad Hitleris paskelbė karą? O jei ir žinojo, visi tylėjo, vengė kalbėti, nes klausytis užsienio radijo buvo uždrausta, nelegalu. Besisukaliojantieji rusų kariai šypsodamiesi bandė reikšti savo išmintį: "Tai manevrai!" Žinoma, paprastieji rusai,

kareivukai, užsienio radijo nesiklausė, o Maskvos radijas perdavė tik muziką, sporto žinias. Maskva dar nebuvo pabudusi ir "nepabedimaja" (nenugalimoji) armija taip pat dar žiovavo. Tad ir kareivukai dar buvo mandrūs, juokavo.

Kitaip buvo su katiušomis. Katiušos, Sovietų karininkų žmonos, jau būriavosi kryžkelėse, išgaštingai besišvalgydamos nervingai mojavo rankomis kiekvienam pravažiuojančiam kariuomenės sunkvežimiui, šūkavo, kad jas paimtų. Matyt, tų katiušų vyrai jas paliko, jos pačios turėjo dabar savo likimą pasirūpinti. Jos žinojo gal daugiau negu tie paprasti kareivukai, kad čia ne manevrai... Aiškiai matėsi katiušų nervingumas, noras bėgti, ir nerimastis, kad kariškieji sunkvežimiai ir sunkvežimių šoferiai visai nekreipė į jas dėmesio. Toks tad buvo istorinis vaizdas Kaune 1991 m. birželio 22 d. apie 9 - 10 val. ryto.

Senelių prieglaudos namuose radau Bronių Stasiukaitį. Jis supažindino mane su dr. A. Marčiukaičiu. Jį žinojau, bet nebuvome prieš tai pažįstami.

Nutarimas sukilti

LAF Štabo posėdis pradėtas Žaliakalnyje, Aukštaičių g. 4. Senelių prieglauda, punktualiai 10 val. ryto, birželio 22 d. Pirmininkaujančio nerinkom, nei sekretoriaus nieks neprasė. Viskas dar slaptumo skraistėje. Ir sargybinis (lt. Lukoševičius) normalus prie Senelių prieglaudos durų pastatytas, kad apsaugotų nuo netikėtumų, išorėje atrodė kaip sustiprinta apsauga. Dar vyravo nepasitikėjimas visa aplinka ir nežinoma karo raida, nors nebuvo pastebėta kokia nors ypatingesnė mūsų darbui kliūtis. Tik lėktuvų puolamieji aliarmai skambėjo laiks nuo laiko, kurie jau pasidarė nebeįdomūs. Jokios kitos akcijos iš valdžios pusės nebuvo matyti, jokių direktyvų iš Maskvos, o aiški panika už Maskvos ribų. Sirenos kaukia, bet Kauno radijas visai nemini, kad karas.

Susitinkome: Br
Petras Vanagaitis
Vytautas Stonis,
Valiulis", Juozas
Vėbra, Leonas Pra
posėdyje nepasiro
vežiminkas ir V. Vi
Marčiukaitis - jis šio
Štabui nepriklausė.
Čia pirmąjį kartą
visi gal buvo jau ir pr
kad priklauso tam pa
Pirmiausia pasida
boševikai yra pasimet
jau visi buvo girdėję.
"šmintį", kad visa ta
neskelbė. Dr. Damuš
patvirtino, kad Laikin
Levas Prapuolenis pra
Nasevičiumi ir, kad pe
Kauno LAF Štabui v
vadovauti sukilimui. B
prieglauda, dabar yra m
turėti štabą. Aš papild
pasisikirstė darba
Painformavau ir prista
mūšijos nuovadą savo
Lukoševičių ir pirmu
nspiruoja, kad turime
esme dabar pilnas šta
pasisakymų nebuvo
pradedamas". Tarp
mesmus. Pasitikrinau
nu užima sutartas pozi
informuoja Štabą apie P
Vėbra, Viskas dar slap
Aš su Prapuolenu nu
štabą, šia vietoje palikt
nėmė, šia vietoje palikt
Karolis Drunga

Susirinkome: Bronius Stasiukaitis, Juozas Rudokas, Petras Vanagaitis (Rudokas atsivedė savo pavaduotoją), Vytautas Stonis, ltn. Jucevičius, Romas Šatas, Jurgis Vallulis⁵⁶, Juozas Milvydas, Adolfas Damušis, Juozas Vėbra, Leonas Prapuolenis, Pilypas Narutis. Iš šauktųjų posėdyje nepasirodė Paukštys, III-ios milicijos nuovados viršininkas ir V. Vileišis. Protarpiais įeidavo ir išeidavo dr. A. Marčiukaitis - jis šio namo ir ligoninės šeimininkas, tiesiogiai LAF Štabui nepriklausė.

Čia pirmąjį kartą visus supažindinau kaip LAF štabo narius. Visi gal buvo jau ir prieš tai viens su kitu pažįstami, bet nežinojo, kad priklauso tam pačiam LAF Štabui.

Pirmiausia pasidalinome informacijomis: vokiečiai žygiuoja, bolševikai yra pasimetę. Karo paskelbimą ir Vokietijos radijo žinias jau visi buvo girdėję. Kartojo ne vienas iš mūsų ir sovietų karių "išmintį", kad visa tai - "manevrai". Maskvos radijas nieko dar neskelbė. Dr. Damušis, vienintelis ministras kartu su mumis, patvirtino, kad Laikinoji Lietuvos Vyriausybė jau suformuota. Levas Prapuolenis pranešė apie paskutinį pasimatymą su Vladu Nasevičiumi ir, kad per Nasevičių, Vilniaus LAF Štabas perduoda Kauno LAF Štabui visus vadovavimo įgaliojimus ir prašė vadovauti sukilimui. Br. Stasiukaitis informuoja, kad čia, senelių prieglauda, dabar yra mūsų centras ir dr. Marčiukaitis leidžia čia turėti štabą. Aš papildau, kad visi turime savo uždavinius, esame pasiskirstę darbais ir visus koordinuosime čia, štabe. Painformavau ir pristačiau, kad, štai, ltn. Jucevičius jau turi I-ją milicijos nuovadą savo rankose ir davė apsaugai milicininką ltn. Lukoševičių ir pirmuosius ginklus štabui. Br. Stasiukaitis inspirouoja, kad turime pradėti sukilimą. Aš pritariu ir kadangi esame dabar pilnas štabas, siūliau visiems pasisakyti. Neigiamų pasisakymų nebuvo. Štabo nutarimas: "Sukilimas pradedamas". Tarpusavio ryšiui visi užsirašėm telefono numerius. Pasitikrinau slaptažodžius ir tolimesnę sukilimo eigą: visi užima sutartas pozicijas ir laike poros, trejetos valandų visi informuoja Štabą apie patirtį savo aplinkoje, o dabar apleisime visi štabą. Viskas dar slaptoje fazėje.

Aš su Prapuolenu nutariame taip pat kol kas trumpai Štabą apleisti, šią vietovę palikti ramybėje ir stebėti aplinką. (Apie 14-kos

⁵⁶ Karolis Druga

vyrų įėjimas ir išėjimas galėjo būti kieno nors pastebėtas, tai reikėjo užsitikrinti, neparodyti NKVD-istams kur mes esame ir būsime).

LAF Štabo posėdis trumpas: **sukilimas pradėtas**.

Aš su Levu tuoj po posėdžio dr. Marčiukaičiui pranešam, kad nuo dabar čia yra LAF Štabo būstinė. Sutarėme, kai mes perimsime viso namo apsaugą, laike poros valandų prašalinsime visus nepatikimus žmones ir, eventualiai, paimsime į belaisvę.

Telefonu susisiekiu su "Anupru 22" (Antanu Šapalu) ir prezidentūrą - ir NKVD rūmus.

Susisiekiu su "Anupru 22" (Antanu Norkūnu) Šančiuose, įdomu buvo patirti ginklų gavimo galimybę. Iš Norkūno sužinojau, kad Ginklų dirbtuvės subombarduotos anksti rytą. Kadangi anksti rytą niekas nedirbo, tai žmonių aukų nebuvo. Bet mums dingo galimybė gauti ginklų. Norkūnas sakė, kad vistiek organizuosis toliau fabriko darbininkus, su kuriais jis turėjo kontaktą.

Dr. Marčiukaitis sugebėjo atskirti ligoninės dalį nuo mūsų Štabo buveinės. Man regis, kad jis davė parėdymą, kad ligonys nevaikštinėtų. Ar oficialiai pranešė, kad karas, nežinau, bet žmones, lankančius ligonius, prašė geriau apleisti pastatą.

Damušis su Vėbra pasitraukė į Chemijos instituto laboratorijas. Prapuolenis nužingsniavo į kažkokį privatų butą telefonais patyrinti padėti, nes iš privataus telefono geriau rinkti žinias.

Su milicininku ltn. Lukoševičiumi po posėdžio išėjom apžvelgti aplinką, iš oro apžiūrėti vietovę aplink pasirinktą LAF Štabą. Oficialaus milicininko su uniforma lydimas jaučiausi saugiai, betėjome nedrąsiai, dairydamiesi.

Apžvelgėme ir tolimesnę nuo Štabo vietovę. Žmonių nesimatė.

⁵⁷ Pagal pagrindžio taisyklę Štabo nariams niekad nesakiau koks ryšis su Vyriausybe ir su kuo. Dabar pirmame bendrame posėdyje visi pajuto koordinuotą centrą: LAF Štabas dirba kartu su LL Vyriausybe, pradėdame vieningą akciją, vienas štabas, bet visi labai savarankiškai. Kiekvienam čia esančiųjų tolimesnė veiksmų apimtis ir prasmė labai išaiškėjo. Prasidėjo aiškus vieningas užsimojimas - sukilimas.

Peržvelgdami Parodos paviljonus, pastebėjome esamą R. Armijos ginklų sandėlį. Stoviniavo du rusų sargybiniai. Kadangi aš ėjau su milicininkas turėjome po valterį su penkiems šoviniais užtaisytą. Sargybiniai pilnai ginkluoti su durtuvais ant šautuvų. Mano draugas milicininkas išsitaria: "Jei žinočiau, kad tu sandėlių viduje jokių daugiau sargų nėra, tai aš su tais dviem susidoročiau." Stovinėti ir dar stebėti nebuvo paranku ir ne tam čia atėjome.

Beeidami tolyn, pamatėme Mickevičiaus ažuolyno slėnio vingiuotu keliu Raudonosios Armijos raitelius ir gurguoles, traukiančias šiaurės link. Atrodo, kad jie bijojo lėktuvų ir naudojosi miškuota Mickevičiaus slėnio gamta, kaip priedanga nuo vokiečių lėktuvų puolimo. Stebėjomės. Toji sovietų kariuomenės gurguolių vilkstinė buvo pirmoji sovietinės kariuomenės gyvybinė apraiška, kurią matėme. Čia su milicininku aptarėme, kad geras ženklas, jog sovietų gurguolės apleidžia Kauną. Vadinas, nesiruošia ginti Kauno?

Skubotai grįžome į Štabą. Štabe jau laukė telefonai vienas po kito.

Levas Prapuolenis jau buvo Štabe ir nespėjo atsakinėti telefonų. Prisirinko senelių prieglaudoje žmonių, mums visai nereikalingų ir trukdančių. Kai kurie jau smalsumo vedini ėmė klausinėti kas čia darosi, kad taip telefonai skamba ...kokios žinios...

Su Prapuolėniu ir milicininku lt. Lukoševičiumi sutariau, kad reikia užsitikrinti pirmiausiai saugumą pačiame LAF Štabe iš vidaus, tai yra visame name. Turime perimti pilną viso namo kontrolę, nes čia nuo dabar LAF Štabo namas. Nutarėme, kad kas įėjo į šį namą, to jau nebegalima išleisti. Iš dr. Marčiukaičio gavau didoką salę viršutiniame aukšte, į kurią surinkome visus žmones, atėjusius į namą. Prisirinko nemažai, kurie buvo atėję ligoninių ir senelių lankyti. Publika svetima, neaiški. Paaiškinau, kad jie visi yra internuoti, bet kad nebijotų, jų gyvybei iš mūsų pusės nėra pavojaus, tik tegu nemėgina bėgti, nes tokiu atveju sargybinis turi parėdymą - šauti. Pririnkome iš visos prieglaudos ir ligoninės iki 120. Bet kokio žmogaus išleidimas buvo mums pavojingas. Geriau, kad nieks nesužinotų, kur yra LAF štabas, išskyrus, štabui priklausantieji.

Dr. Marčiukaitis perėmė atsakomybę už visus ligonis, šio namo registruotus gyventojus, o LAF Štabas pastatė sargybą saugoti internuotuosius.

Jokių teroro veiksmų Kaune nesimato. Nesimato nei valdžios jokių specifinių įsakų, nei per radiją įstaigų vadovams. Žinoma, sekmdienis, įstaigos uždarytos. Bet ir milicija negavo jokių ypatingų parėdymų iš aukščiau. Kauno radijas kartoja tas pačias iš Maskvos labai vėlai, tik apie 12 val., paskelbtas žinias apie karą pradžia, apie begėdišką vokiečių įsiveržimą ir kad vokiečiai turėtų bus sumušti... bet nieko daugiau. Atrodo, kad Maskva sumišo kai vietoje "manevrų" - jau karas, dar labiau viskas neaišku.

Niekad nebuvęs susirinkęs pilnatyje Kauno LAF Štabas, buvo "vaikščiojantis štabas" iki pat birželio 22 d., dabar funkcionavo normaliai: su būstine, su telefonų centrine, šalia esančių Masinos rikiuočių. Tai sukiliminis Lietuvos LAF Štabas. Buvo vengta suvesti visus į kariško pabūdžio branduolį į vieną vietą, iš karto būtų plaukę koncentruoti įsakymai. Tokia buvo ir gen. Pundzevičiaus nuomonė: vieno koncentruoto centro, kur visi viršininkai buvotų, neturėti, o išplanuoti, išskirstyti, ir bandyti tik koordinuoti. Visos grupės turėjo būti labai savarankiškos ir turėti būtini įsakymai joms. Jos turėjo pagal aplinkybes daryti savarankiškus sprendimus, o koordinuojantis LAF Štabo centras tik reguliuoja, teikia ir skirsto galimą pagelbą, kilnoja grupes. Pagrindinis ši kartą tikslas buvo ne kovoti su Raudonąja Armija, o užimti Kauną iš vidaus, atsiimti savąją laisvąją Lietuvos dalį iš Maskvos ir saugoti žmones ir turta. Šio LAF Štabo tikslas buvo paskelbti Nepriklausomos Lietuvos atstatymą ir jos Laikinos Vyrniausybę, kuri ir perims visas Valdžios funkcijas. Pundzevičiaus atsimenu, labai apgailėstavo, kad Vilniaus LAF Štabas žinojo, kad karas jau čia pat, ir koncentravosi korpe, ir dabar labai lengvai tą centrą susėmė.

LAF Štabas

... ir pasidėjo Žaliakalnyje...
... užimti Kauną ir įsitvirtinti...
... Lt. Bronius S...
... jį su talkininku...
... spūstuvė. Sekantis...
... ryšius su ligonin...
... turėti tarpusavio sla...
... ir telefonu ir siunč...
... stūstas asmu...
... Broniaus: "Kas tave siu...
... Tokia forma prisist...
... ėmėsi perimt...
... aptaręs su d...
... ir prie...
... išplanu...
... LAF rankas. Stasi...
... dažnai užsu...
... Vytautas Stonis vy...
... iš lėktuvų, vol...
... LAF Štabo nurodymu...
... Linksmadvaryje...
... 9-to forto. Be...
... tikrai patogios v...
... sudarė grėsmingą a...
... neatrodė reali...
... Viljampolė buvo čia...
...
... V. Stonis savo pla...
... gautais iš lėktu...
... Tiltas per Nerį buv...
... tiltą Stonio vy...
... per Neris upe...
... V. Stonis plan...
... į savo a...
... "Daugus 22".

LAF Štabas užima pozicijas

Po posėdžio Žaliakalnyje Kauno LAF Štabo vyrai išsiskirstė į savąsias pozicijas. LAF Štabas išsiplėtė ir ėmėsi darbo, kaip buvo sutarta: užimti Kauną ir įsitvirtinti iš vidaus.

Ats. Ltn. Bronius Stasiukaitis grįžo į "kolchozą". Pirmiausiai jis su talkininku Remigijumi Valaičiu ruošėsi užimti "Žaibo" spaustuve. Sekantis svarbus uždavinys - užvaldyti greitąją pagelbą ir ryšius su ligoninėmis. Su Broniumi Stasiukaičiu sutarėme turėti tarpusavio slaptažodį "Anupras 2". (Slaptažodžiai buvo būtini ir telefonu ir siunčiant ką nors į štabą. Jei pas mane ateitų Broniaus siųstas asmuo ir prisistatytų: "Aš esu Anupras!", man paklausus: "Kas tave siunčia?", jis turėjo atsakyti: "Siunčia Anupras 2!" Tokia forma prisistatymas galiojo visiems).

Stasiukaitis ėmėsi perimti Greitosios Medicininės Pagelbos tinklą, kaip buvo aptaręs su dr. A. Marčiukaičiu ir dr. Raucknu: Kaune, Aukštakalnyje ir priemiesčiuose - Aleksote, Šančiuose, Viljampolėje. Jo buvo išplanuota perimti ir greitosios pagelbos mašinas į LAF rankas. Stasiukaičio buveinė buvo arčiausiai štabo, tad pajėgė dažnai užsukti pats į štabą.

Ltn. Vytautas Stonis vyko į Viljampolę. Susitarta, kad jis priims ginklus iš lėktuvų, vokiečių pažadėtus prie 9-to Forto. Vilniaus LAF Štabo nurodymuose buvo pranešta, kad numatyta numesti ginklų Linksmadvaryje (Marvelėje) ir prie Viljampolės, už Linkuvos, netoli 9-to forto. Bet Linksmadvaryje (Marvelėje) mes nesuradome tikrai patogios vietos, o be to čia pat Aleksoto aerodromas, sudarė grėsmingą aplinką. Čia sovietų lėktuvai leidosi ir kilo ir mums neatrodė reali vieta. Kadangi iš oro žvelgiant Marvelė ir Viljampolė buvo čia pat, tad nutarėme signalizuoti tik prie Viljampolės.

Ltn. V. Stonis savo plane buvo pramatęs ir ginklų paskirstymą. Su gautais iš lėktuvų ginklais pirmoje eilėje planavo atitrasti prie radijo stoties, prie radiofono ir prie pašto, bet Viljampolės tiltas per Nerį buvo pakelyje. Todėl jau naktį prieš karą Viljampolės tiltą Stonio vyrai atminavo, nukirpdami vielas. (Viljampolės tiltas per Neries upę buvo karinis objektas, saugomas R. Armijos karių. V. Stonis planavo, ginklų gavęs, tilto sargybą nušalinti ir tiltą paimti į savo apsaugą). Su Stoniu sutarėme slaptažodį "Dangus 22".

Juozas Rudokas koncentravosi miesto centro įstaigoms, labiausiai optimistas ir užtikrino, kad kaip ir paštas, taip ir viešo darbininkai, savo komsomolcus ir politrukus, fabriką tarnautojai ir vargo, jei tik karas prasidės ir bus duotas ženklas. Tik šio specialiai ginkluotos NKVD jėgos, jei, jiems puolant, teks gauti ar slėptis. Ir tokiu atveju, kaip išvengti aukų. Jei vokiečiai numestų geresnių ginklų, tai toks staigus ginkluotas mūsų pasipriešinimas būtų raudonarmiečiams pasijustų nesaugūs ir trauktųsi. Toks buvo Juozo Rudoko spekulavimas. Jam talkino Petras Vanagaitis, Petras Jurkišas, Balys Baleišis. Su Rudoku sutarėme slaptažodį "Anupras 2222".

Ltn. Jucevičius, slapstydamasis Aleksote dėl va. išdavystės, buvo mano kaimynas. Jis gerai pažinojo grupės Aleksoto ir I-sios Milicijos nuovados vyrus Kauno Senamiestyje. Įjungė ir Milicijos vadą ir jais pasikliovė. Tai buvo geriausiai ginkluota pajėga, nors ir tik lengvais ginklais - revolveriais ginkluota. Toji grupė ir buvo pirmoji mūsų apsauga. Milicijos vyrai skundėsi, kad jie yra normuojami šoviniais. Sovietai neleidė duoti lietuviams milicininkams šovinių, kiek jie norėjo. Tas rofė, kad sovietai lietuviams milicininkais nepasitikėjo. Mums labai rūpėjo turėti jų priedangą, uniformą, ypač pradžioje. Planavome ir tikėjomės, kad jie apsaugos, atstums sovietus ne tik ginklu gindamiesi, jei reiks, bet, svarbiausia, pradžioje, turėdami ožka uniformą, užtikrins savo buvimu, kad viskas yra tvarkoje. Juos pirmausia panaudojau labai sėkmingai Štabo apsaugai. Slaptažodis "Dangus 22".

Romo Šato - Aleksoto LAF radijas, "Dangus 22", jau nuo seniai buvo paruoštas, ir jo pramatyta apsaugos grupė budėjo. Šatas užtikrino, kad siųstuvas patikrintas, nėra jokių problemų, radijo stoties aplinka labai patikima. To buto šeimininkė esanti našlė ir kartu yra ir to namo savininkė. Kad jos name radijo stotis įrengta, ji iki šiol nieko nežinojo. Bet pagal Romo ir Algirdo samprotavimus, nebus su ja jokių sunkumų. Kai radijas pradės veikti, šeimininkė, tikriausiai, nė nesupras kas čia darosi. O

... NKVD, tai, kai NF
... O kad stude
... nes kambario
... Šatas buvo ats
... padėjo K
... dieną F
... LAF radij
... Algis Braženas
... ir įvalgybinin
... pavojus, jei N
... bistine.

Antanas Šapalas
... grupes. Tar
... apvalgyti, kad
... patikimų be
... Živatkauskas.
... aplinką: prezid
... Daviau jiems
... ltn. Antanas
... dirbtuvė.
... rūpėjo. F
... pastatų. Norkūn
... pasinau
... didesnes p
... "Anupras 22" k
... organizavęs Šanči
... ininai.

Juozas Milvydas turėjo
... Kauno miesto plau
... žanantis visus Kauno n
... dirbtinų arba kar
... Štabe.. Jo s
... Lapas.

Dr. Adolfas Damušis.
... Chernijos Institute, s

kaslink NKVD, tai, kai NKVD klaus, ji aiškiai pasakys, kad ji nieko nežinanti. O kad studentų jos name atsiras daugiau, tai ji įpratusi, nes kambario nuomuotojas, pats studentas Algirdas Pundzius ten gyvena, ir ji prie buvimo studentų yra įpratusi. Romas Šatas buvo atsargiai sukomplektavęs savo štabą. Pasiruošime jam padėjo Kontrimas.

Transliacijos dieną Romui Šatui talkino ir Jonas Kučinskas. Prie Aleksoto LAF radijo susidarė apsaugos būrys: Antanas Briedelis, Algis Braženas su savo pagalbininkais. Jie buvo ir apsauga ir žvalgybininkai: turėjo įspėti transliuotojus, jei susidarytų pavojus, jei NKVD arba raudonarmiečiai aptiktų LAF radijo būstinę.

Antanas Šapalas buvo žvalgybos vadovas. Jis turėjo jaunuolių grupes. Tarėmės panaudoti, kur reiks pasiųsti, pranešti, apžvalgyti, kad nieks neatkreiptų dėmesio. Jis turėjo keletą būrelių, patikimų berniukų ir mergaičių. Prie jo prisijungė ir Antanas Živatkauskas. Karui prasidėjus, jis ir jo grupelės apžiūrinėjo aplinką: prezidentūros, NKVD rūmų, kalėjimų, Kauno priemiesčių. Daviau jiems slaptažodį "Anupras 22".

Ats. lt. Antanas Norkūnas organizavo darbininkų grupes Ginklų dirbtuvėse ir Metalų fabrike. Aišku, Ginklų fabrikas mums rūpėjo. Fabrikas buvo vienas iš labiausiai apsaugomų pastatų. Norkūnas daug svarstė ir planavo kaip tomis ginklų dirbtuvėmis pasinaudoti, ypač kad netoli esantis Metalų fabrikas turėjo didesnes patikimų darbininkų grupes. Daviau slaptažodį "Anupras 22" kaip ir Šapalui. Lt. Algirdas Kuosa turėjo suorganizavęs Šančiuose kovotojų būrelius ir talkino A. Norkūnui.

Juozas Milvydas turėjo savo grupes ir Kaune ir provincijoje. Jis, dirbęs Kauno miesto planavime, labai buvo reikalingas štabui kaip žinantis visus Kauno miesto užkampius. Tikėjomės Kauno apsupimų, dirbtinų arba karo eigoj susidariusių užblokavimų. Jį prašiau pasilikti Štabe., Jo slaptažodis buvo "Anupras 22". Jam talkino Lapas.

Dr. Adolfas Damušis - ministras ir dr. pulk. J. Vėbra - (sitaikė Chemijos Institute, savo darbovietėse.

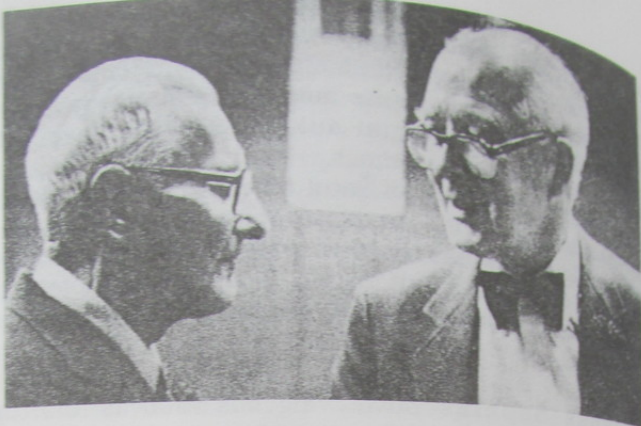

47. Pulk. dr. Juozas Vėbra ir dr. inž. Adolfas Damaušis, L.L. Vyriausybės Pramonės ministras

Juozas Ambrazevičius - ministras (jį kaip ir kitus ministrus saugojome). Jis apsiėmė teikti užsienio radijo informaciją. Jis, "Dangus 22", telkė žinias ir davė rekomendacijas, kurios mums buvo ypatingai būtinos. Pagal sukauptas žinias galėjome spręsti, greitinti ar vilkinti sukilimo eigą, neišleiti į viešumą per anksti, kad Sovietai nesužlugdytų, nepervėlai, kad nepriklausytume nuo vokiečių, kad nepriklausomos Lietuvos atstatymą ir Vyriausybę išstatytume vokiečiams kaip įvykusi faktą. Juozas Ambrazevičius padėjo tai nuspręsti. Jis laikė ryšį su gen. Stasiu Pundzevičiumi. O kaip karinis frontas silpnas buvo mums nepaprastai svarbu žinoti.

Jurgis Valiulis - "Anupras 2", ėmėsi jieškoti Paukščio, III-sios milicijos nuovados viršininko, kuris į posėdį neatvyko. Mums buvo svarbi III-sios milicijos nuovada. Jurgis turėjo ypatingai stiprias nuolat gyvenusių, senųjų Kauno gyventojų grupes mieste, jam talkino Pikčilingis, Kačanauskas, Saladžius.

Vilius Vileišis, "Anupras 22", mane prieš posėdį informavo kad į pilnates posėdį negalės ateiti, nes turįs ligoninėje budėti. Po posėdžio susisiečiau su juo, pranešiau posėdžio nutarimus ir daviau savo telefoną. Jis turėjo ryšį su visa eile bendrovų

...tikro. Para...
...suskaitavęs jų per...
...sutekėjo dirbti ir ka...
...normaliai, užtikrind...
...sveiką, nušalindami

Leonas Prapuolė
sutaru telefonu su
negali susisiekti. Jok
ir norėjo pasakyti ja
Reikalų Ministras Vy
norėjo tuoj susirinki
susirėmė į Naseviči
sukilimui jau ruošėsi
toburjo stiprią ranką
Prapuolėnis tur
Bobelio) grupę ir nuo
dr. Vėbra.

Pradėjau įtemptai
šio mariais. Sekmad

TDA iš
- b

Karo pradžios infor
per specialius pasiunt
liną per Varpėnų dva
nėmė sukilimo sėkm
pradėjo sukilimą.
Pulk. K. Škirpa tur
Lietuvos karininkų,
karys buvo Wehrmac
mentais nuleisti į Lie

(Lietūkio, Paramos, Pieno centro, Lino...) ir sakėsi užtikrintai suorganizavęs jų perėmimą į savas rankas. Visa eilė įmonių Kaune nesustojo dirbti ir karui prasidėjus, ir pirmadienį pradėjo darbą normaliai, užtikrindami tų įmonių saugumą nuo maskviškių ardyimų, nušalindami politrukus ir nepatikimuosius.

Leonas Prapuolenis nuo pat ryto visai pat bandė susirūti sutartu telefonu su Vl. Nasevičiumi Vilniuje ir nervinosi, kad negali susisiekti. Jokios žinutės iš Vilniaus. O jie abu buvo sutarę ir norėjo pasakyti jam kur mes randamės. Nasevičius - Vidaus Reikalų Ministras Vyriausybėje. Vyriausybė skelbiama Kaune turėjo tuoj susirinkti. Sukilimo planavime Prapuolenis stipriai atsirėmė į Nasevičių. Vilniaus LAF Štabas su Nasevičiumi sukilimui jau ruošėsi gegužės mėnesį. Prapuolenis norėjo turėti dabar jo stiprią ranką. (Apie Nasevičiaus areštą nieko nežinojome). Prapuolenis turėjo stiprią įstaigų apsaugos (Garbenio-Bobelio) grupę ir nuo dabar kontaktavo Vyriausybę, dr. Damušį ir dr. Vėbrą.

Pradėjau įtemptai sekti padėtį ir palaikiau nuolatinį ryšį su štabo nariais. Sekmadienis virto darbymečiu.

TDA iš Berlyno į Lietuvą atskuba - bet be "TDA" raiščių

Karo pradžios informaciją į Lietuvą pulk. K. Škirpa pasiuntė per specialius pasiuntinius ir mes ją gavome labai laiku: vieną žinią per Varpėnų dvarą, kitą per Suvalkiją. Tie du pranešimai nulėmė sukilimo sėkmingumą. Ir LAF Štabas laiku susirinko ir pradėjo sukilimą.

Pulk. K. Škirpa turėjo suorganizavęs ir specialų dalinį Berlyne iš Lietuvos karininkų, atvykusių į Berlyną. Tas specialus TDA dalinys buvo Wehrmacht'o apmokytas Ryprūsiose ir ruošiamas desantais nuleisti į Lietuvą. Apie tą dalinį labai išdidžiai kalba

pats Škirpa ir užsimena trumpai, kad "TDA padalinys Berlyne susidarė jau 1941 kovo 30 d."⁵⁸ ir kad "LAF vadovybė buvo parinkusi apie 30 pačių geriausių vyrų. Jų kariniam pasiruošimui kursai prie Karaliaučiaus ir mudviem su gen. Raštiku buvo suteikta proga juos ten patiems aplankyti gegužės pradžioje". Tai buvo tada, kai Wehrmachtas savarankiškai planavo žygi į rytus, nebuvęs Rosenbergo dispozicijoje, ir Lietuvai rodė didelį palankumą savarankiškumo kryptin. Tačiau viskas buvo pakeista, kai Hitlerio buvo paskirtas Rosenbergas.

Kas buvo tie vyrai, apie kuriuos Škirpa taip išdidžiai kalba? Pats Škirpa sumini tik tris, jau žuvusius: Jonas Dženkaitis, Petras Skurauskas, Julijonas Butėnas.

K. Strikaitis⁵⁹ daugiau asmenų prisimena: "Kartu viena mašina atvykome (su Jonu Dženkaičiu) į Rytprūsius be jokios vokiečių žinios. Buvome lydimi inž. Bruniaus ir buvusio I-jo gusarų pulko adjutanto kpt. Michelevičiaus ir tiktai su atitinkamais ministerio K. Škirpos uždaviniais. Prieš išvykdam į rusų okup. Lietuvą, apie 60 vyrų buvome susirinkę ministerio K. Škirpos bute - Berlyne, kur iškilmingai padarėme viešą priesaiką. Tai girdėjo įvairių organizacijų atstovai bei dvasiškiečiai...ltn. J. Dženkaitis į okup. Lietuvą pateko ties Jurbarku, o aš tarp Gargždų ir Kretingos. Kartu viename sunkvežimyje vykome: ltn. J. Dženkaitis, Ignas Dičpetris, Jankauskas (buvęs Kretingos vienuolyno broliukas), ltn. Radžiūnas (buvęs Šiauliuose aviacijos eskadrilės vadas - žuvęs), aviacijos ltn. Kazys Valeika... Pasienyje susitikau Karį Ražauską, su kuriuo kartu naktį perėjome mirties zoną.

Ties Taurage per mirties zoną perėjo ltn. Dambrauskas ir Širvaitis. Abu buvo NKVDistų sulaikyti. Širvaičiui buvo persauta koja. Abu buvo sumesti į šaltą kambarį ir laikomi ant druskos maišų. Po kelių dienų išvežti į Kauno SD kalėjimą tardymui, o karui prasidėjus iš ten pasiliuosavo".

Labai būdinga yra tai, ką K. Strikaitis atžymi: "Kartu viena mašina atvykome (su Jonu Dženkaičiu) į Rytprūsius be jokios vokiečių žinios..." Vadinasi, slėpė savo laisvės troškimus nuo vokiečių, o perėję per sieną vėl slėpėsi nuo rusų, kad pastektų tą tikslą, kuriam kiekvienas buvo pasiruošęs. "TDA" - jau buvo

⁵⁸ K. Škirpa, "Sukilimas", p. 187

⁵⁹ Naujienos, 1967.IX.8, Nr. 210

padėtas į šoną, v...
Dženkaitis. Mes lauk...
kadais buvo Wehr...
gandas, kad: "Džer...
tekturu..."

Ltn. Albertas Aviža
sukuriam TDA daliny...
jis pats perduoda.

Albertas Aviža
- Bolševikams atėj...
persekioti NKVD, buv...
mėnėsį perėjau sien...
Smallinkais Streinaiti...
ruotėn, o vėliau ir ge...
susitikau Paulaitį ir su...
Berlyne gavau dar...
pamaldas. Aš ir daug...
kartą, kai buvo Berlyn...
vakarais, prieina prie...
pažįstami, bet ne taip j...
laikausi. Sakau: "Gera...
Dženkaitis, dirbo krin...
susitikdavome darbe, j...
Dženkaitis sako trumpai:
"Nori su bolševik...
beįėjai mirti?" Atsak...
Gavojau: "Vokiečiams, tai...
kalba ir mes kalbarnės. Ir...
pasakyti, ką mes dabar k...

Albertas Aviža, med. d...
1927 m. įstojo į Ukn...
Karą mokykloje užs...
armija ėjo link Lietuvos...
buvo pakelti į leitenan...
lenkų kariu. 1939 r...
buvo paleistas į ats...
studijas. Emigravo į...
Mire Čikagoje 1992

padėtas į šoną, viešai jo jau nebevartojo. Mes LAF Štabe to dar nežinojome. Mes laukėme ginklų iš lėktuvų ir net galvojome, kad Dženkaitis nusileis lėktuvu Aleksoto aerodrome, nes tam jis kadaise buvo Wehrmachto paruoštas. Iš to, manau, ir kilo lėktuvu..."

Ltn. Albertas Aviža⁶⁰ taip pat buvo šitame specialiaame Škirpos sukurtame TDA dalinyje ir dalį savo prisiminimų ir pergyvenimų jis pats perduoda.

Albertas Aviža pats pasakoja:

- Bolševikams atėjus, gyvenau Vilniuje ir čia mane pradėjo persekioti NKVD, buvau išpėtas, kad gali mane areštuoti. Spalio mėnesį perėjau sieną ties Smalininkais į Vokietiją. (Ties Smalininkais Streinaitis pervedė adv. Katilių, kuris perėjo sieną rudenį, o vėliau ir gen. St. Raštikį). O ten, Smalininkuose, susitikau Paulaitį ir su juo geriau susipažinau.

Berlyne gavau darbą. Kun. St. Yla suorganizavo Berlyne pamaldas. Aš ir daug lietuvių į pamaldas ateidavome. Vieną kartą, kai buvo Berlyne pamaldos, kurias kun. St. Yla laikė vakarais, prieina prie manęs Jonas Dženkaitis. Mes buvome pažįstami, bet ne taip jau artimi draugai. Paklausė manęs kaip laikaisi. Sakau: "Gerai, einu į bažnyčią". Jo brolis, Juozas Dženkaitis, dirbo kriminalinėj, buvo katalikiškesnis. Mes susitikdavome darbe, jis veždavo mūsų laikraščius. Jonas Dženkaitis sako trumpai: "Nebijai mirti?" Sakau: "Žiūrint dėl ko!" Klausia: "Nori su bolševikais kariauti?" Sakau: "Žinoma!". "Tai, ar nebijai mirti?" Atsakiau: "Dėl savo krašto, tai ne!" Galvojau: "Vokiečiarns, tai kam aš ličiu". Jis vėl, tai apie šį bei tą kalba ir mes kalbamės. Ir jis vėl: "Tai, žinok, mirtis, jei tu kam nors pasakysi, ką mes dabar kalbame!". Jis tęsia toliau, sako: "Škirpa

⁶⁰ Albertas Aviža, med. dr., gimė 1916 m. Žemaitkiemyje, Ukmergės apskr. 1927 m. įstojo į Ukmergės gimnaziją ir ją baigęs įstojo į Karo mokyklą. Karo mokykloje užsibuvo ilgiau, nes atsirado Vilniaus reikalai: lenkų armija ėjo link Lietuvos. Lietuva pasisukė neutrali. Kariūnai, ir A. Aviža, buvo pakelti į leitenantus ir mobilizuoti, Lietuva pasiuntė juos internuoti lenkų karius. 1939 m. nukeltas į Pajuostę, prie Panevėžio. 1940 m. A. Aviža buvo paleistas į atsargą. 1944 m. pasitraukė į Vakarų. Baigė medicinos studijas. Emigravo į Ameriką, čia dirbo kaip daktaras Veteranų ligoninėse. Mirė Čikagoje 1992 m.

mums bus epikliaus...
Po to mus apmokino, kiekvienas turėjome apsiėmę saugoti kokią nors tiltą Lietuvoje. Aš pasiėmiau tiltą prie mano tėviškos. Turėjome būti nuleisti iš lėktuvų.

Štai vieną dieną Škirpa mus pasišaukia. Mus išleidda iškilmingai. Paskui įsodino į traukinį, labai prikimštą traukinį. Važiavome visi kartu iki rubežiaus. Susimetė traukinio uždangaluose penki. Stačiomis. Ir Dženkaitis kartu. Jis vis užsnūsta man ant peties ir bustelėjęs sako: "Aviža, blogai". Vis taip kas pusvalandis pašoksta, užsnūsta ir vis "Aviža, blogai". Mirsime!" Sakau: "Ką padarysime! Jei jau reiks, tai reikis..." Dženkaitis, Paulaitis, Butėnas, aš ir kiti..., o mūsų buvo tada keliolika. Išsiskyrus tada, buvo ir toks Ramanauskas, gabrus puikus vyras, manėm, kad iš lėktuvų mus išmes...

Mus išlaipino prie miško. Mes čia pat prieš karą vaikštome miške: Julijonas Butėnas, Petras Paulaitis⁶¹ ir aš, Rytprūstose, prie Lietuvos. Miške būnant maišėsi dienos ir naktys. Iš traukinio Joną Dženkaitį su kitais paėmė autobusu ir kažkur jį nuveikė. Julijoną Butėną išvežė porą dienų anksčiau. Butėnas, tad atsirado Lietuvoje anksčiau.

Bet tik staiga, ne lėktuvai mums, o vaikštome pėsti - Julijonas, Paulaitis ir aš - miške. Paulaitis atidavė savo tokią prastą švarią Julijonui, kad neįtartų. O Julijonas atidavė savo gerą pilką visą kostiumą, labai gerą, tamsų, Paulaičiui.

Karo paskelbimą mes jau klausėme Eitkūnuose, stotyje. Ant rubežiaus mus nugrūdo labai anksti iš ryto sekmadienį. Miškuose nei dienos nei naktys neaiškios, gal buvo šeštadienis, kai buvom dar miškuose. Ėjome. Paulaitis kažkur kitur. Dženkaitis gal vieną

⁶¹ Albertas Aviža, dabar medicinos daktaras, papasakojo įdomybių ir apie kitus:

- Kai pabėgau iš Lietuvos į Vokietiją spalio mėnesį ties Smalininkais ten pirmą kartą susitikau Paulaitį. Tada Paulaitis buvo turtingas, labai apsikrus. 1944 m. Gestapo Paulaitį gaudė. Gestapo buvo jį jau suėmęs vežė. Kai įklimpo mašina, nuėmė jam pančius, kad pastumtų mašiną. Pastūmė mašiną, išoko į griovį ir, kol gestapistai susigriebė, paimė kulkosvaidžius, jis į mišką ir... pabėgo. Antroje okupacijoje Paulaitis buvo sovietų areštuotas ir ilgiausiai išbuvęs sovietų lageryje - 35-metis apėmė Sibiro lagerio. Kai jis buvo 80-metų, lageryje jį paskyrė košę dailininkui Sacharovas pasiuntė jam sveikinimą, telegramą. Ir Sacharovas apėmė Paulaitį.

dieną prieš ten pasirodė ir vėl dingo. Pirmas dingo Jonas Dženkaitis, po poros dienų Julijonas ir tada mes, sekančią dieną.

Karui prasidėjus pirmą minutę aš jau buvau Lietuvoje. Priskyrė mus prie vokiečių kariuomenės dalinių. Prieš tai mus norėjo paruošti ir nuleisti desantininkais ir apsaugoti tiltus. Aš pasirinkau Radiškių tiltus, kurie yra tarp Vidiškio ir Žemaitkiemio, kokie trys kilometrai nuo Vidiškio, kur mano sesuo dabar gyvena.

Ar Joną Dženkaitį nuleido su lėktuvu, aš nežinau, sunku pasakyti. Greičiau gali būti, kad taip kaip Julijonas, perėjo sieną, kai dar karas nebuvo prasidėjęs.

Dar nebuvo karas prasidėjęs. J. Dženkaitis prieš šeštadienį pranyko. Tai, turbūt, šeštadienio naktį jį pervežė ar pervedė, o mes tik sekmadienį, anksti rytą.

- Kaiką Julijonas Butėnas man papasakojo vėliau apie save. Įdomi buvusi tada Julijono Butėno kelionė į Lietuvą perėjus sieną. Turėjęs pereiti sieną slapta, dar karui neprasidėjus. Jis buvęs apsilvilkęs nešumniausiai ir pėsčias ėjęs Lietuvoje. Žmonės važiavę. Ką tik paprašęs, tas pavėžinęs ir jis vėl toliau ėjęs. Einant, žiūrįs, rusų gurguolės važiuojančios. Įsikabinęs į vežimą ir jie nieko nesakė. Lengviau buvę eiti ir drąsiau. O rusai nieko nesakė...

- Toks tad buvęs Julijono Butėno žygis į Lietuvą karo pradžios išvakarėse be TDA raiščių.

- O aš su vokiečių kariuomene. Pirmas Suvalkijoje mūšis man buvo manęs pašventinimas, tęsia toliau pasakojimą Aviža.

- Pakinkliai drebėjo. Baisu, visur sviediniai krinta. Mes važiavome. Už Liudvinavo įvažiuojam ir - iš visų pusių rusai... Važiuoja vokiečių pulkas. Ir kas tas pulkas? Gi tik pulko vadas. Jis turėjo savo mašiną, o aš mašinoje, kur buvo pulko raštinė. Dar porą mašinų ir motociklistai, septyni, ar kiek. Rusai pradėjo šaudyti, belaisviai išsilakstė į miškus.... Gerokai pavažiavus į Liudvinavą, matėme rusų daromus naujus bunkerius, juos pravažiavome, nieks nesirodė. Bet, tenai, kur Sartininkai, įvažiavus pradėjo šaudyti. Pulko vadas tuoj čia pat mus sustabdė. Jau buvo pavakarys...

- Sekmadienį jau buvome Marijampolėje. Buvome sustoje. Vežėm tokią lietuvį, persigandusį, žulikėlį. Žmonės sakė: "NKVDistas - špiega...". Paskui Liudvinavas. Čia tik vadas, jo adjutantas ir štabas. Jis su žiūronais žiūri ir diktuoja, ką daryti. Aš atsisėdu ant akmens. Čia švilpia kulkos..."

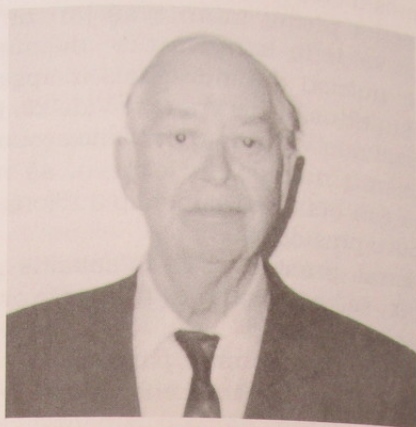

32A. Ltn. dr. Albertas Aviža, vienas iš TDA prisiekusių Berlyne



32B. Dipl. inž. Ignas Janavičius, LAF Dzūkijos ryšininkas

Taip apibū
Skarpa prisaike
Lietuva. O su
Členkaitis. Jul
Grįžo jie į Lietu
Skarpa į šit
vilti. Buvo
Lietuviškasis e
paruošti. Be
uždaviniai. Jie
gyveno neprikl
Lietuviškasis a
iš Lietuvos pab
Skarpos pasakyt
Lietuvą išleidin
slaptam Lietuvo
Nepriklausomos
karo pradžia ir
Apsaugos) vyr
Wehrmachto ak
patraukė daug
suklimui.
Lygiai ir We
slaptą mintį, b
Lietuvių TDA elito
bandė sukliudyt
karišką pareigą:
1. Visus vyr
dalinį žygyje į Li
2. Visai neleid
našius vartoti.
Tuo Wehrmac
našius štrintas iš
Lietuvą atvykę, "
suklimui.
Tik keista, m
Skarpos TDA vynu
suklimui ženklą "LNF

Taip apibūdino Albertas Aviža savo, kaip TDA kario, kurį Škirpa prisaikdino Berlyne, kelionę ir sugrįžimą iš Berlyno atgal į Lietuvą. O su juo Berlyne buvo kartu ir Jonas ir Juozas Dženkaitis, Julijonas Butėnas, Petras Paulaitis ir kiti TDA vyrai. Grįžo jie į Lietuvą be TDA raiščių.

Škirpa į šita Tautinio Darbo Apsaugos (TDA) būrį dėjo daug vilčių. Buvo parinkti rinktiniai vyrai, sakyčiau tai buvo lietuviškasis elitas. Jie buvo vokiečių kariuomenės specialistų paruošti. Bet, kai apmokino juos profesiniai specialistai uždaviniui, jie visi turėjo dar ir kitas mintis, slaptas mintis, jie gyveno nepriklausomos Lietuvos atstatymo mintimis, jie lietuviškasis antivokiškas, o ano meto tiesloginiu žodynu tai buvo lietuviškas antinaciškas pagrindis Vokietijoje. Škirpos paruoštas iš Lietuvos pabėgusių vyrų sudarytas pagrindis. Ir Raila prisimena Škirpos pasakytą puikų patriotišką žodį tiems vyrams, iš Berlyno į Lietuvą išleidimo proga. Tas žodis tai buvęs slaptasis žodis slaptam Lietuvos labui, ir tas slaptas darbas buvo - atstatymas Nepriklausomos Lietuvos. Taigi, tuo momentu, kai jau buvo aiški karo pradžia ir buvo iš Berlyno Lietuvai TDA (Tautinės Darbo Apsaugos) vyrai siunčiami, jie slėpė savo tikslus vokiečių Wehrmachto akyse. Kai pamatė, kad juos naudoja ne taip... jie patraukė daugelis savais keliais, į Kauną arba kitur pagelbėti sukilimui.

Lygiai ir Wehrmachtas jau tuo metu turėjo savo pakeistą slaptą mintį, būtent - pasinaudoti lietuviais, bet sutrukdyti lietuvių TDA elito slaptą mintį. Ir kaip Wehrmachtas apgavo? Kaip bandė sukliudyti sukilimą? Wehrmachtas uždėjo vyrams naują, kitokią pareigą:

1. Visus vyrus išsklaidė, priskyre juos kaip vertėjus prie savo dalinių žygyje į Lietuvą;
2. Visai neleido užsidėti TDA raiščių ir jie neturėjo progos tuos raiščius vartoti.

Tuo Wehrmacht'as parodė, kad karui prasidėjus, TDA buvo visai ištrintas iš Wehrmachto žodyno. Lietuvos vyrai, iš Berlyno į Lietuvą atvykę, "TDA" nenaudojo, nors Škirpa juos laikė TDA daliniu.

Tik keista, mūsų LAF Štabo Kaune nustebimui, kai kas tu Škirpos TDA vyrų nuo pirmos dienos pasirodymo Lietuvoje, ėmė vartoti ženklą "LNP" - (Lietuvių Nacionalistų Partija) vietoje "TDA".

Maskvos įsakymai komunistams

Mūsų štabo buvo nesuklysta priimant blogiausią atvejį kaip atvejų - NKVD terorą ir slautėjimą, saugodami nuo jo savo žmones. Per okupacijos vienerius metus Maskva jau buvo įsiveržusi į lietuvių gretas, ir būtent, buvo prasiskverbusi kai kurį nepilnamečių komjaunuolių tarpą. NKVD nepilnamečius jaunuolius angažavo terorui, tiesiog žudymui normalių gyventojų. NKVD (kaip ir vėliau načiai) bandė į savo terorą pagelbininkais įtraukti nekaltus naivius žmones, net nepilnamečius.

Tuo metu, kai mes nuo ankstyvo ryto Kaune, imdami visą atsargumo priemonių karui prasidėjus, skelbėme suklimą, kai kur buvo pradėdamas vykdyti Maskvos įsakymas "vartoti kulkas" nekaltiems žmonėms žudyti jau nuo sekmadienio ryto.

Marijampolės apskrityje, Veiverių valsčiuje: "Vietos komunistai 1941 m. birželio 22 d. savo susirinkime nutarė išžudyti visus bolševikų režimui nepatikimus asmenis". Susirinkime dalyvavo tarp kitų ir per prievartą atvartos 15 - 16 metų mergaitės, kurios buvo priverstos tokį išžudymo protokolą pasirašyti. Pridėtu kopija protokolą⁶².

Veiverių apylinkėje komunistai ruošėsi, bet nepavyko tą žudynių įvykdyti, nes jau sekmadienį vokiečių kariuomenė buvo Marijampolėje. LAF Štabo Kaune ypatingas atsargumas, paslapčių laikymasis, buvo būtinas, pilnai reikalingas, kad nežinotų tam kam nereikia, nei LAF Štabo vietovės, nei LL Vyriausybės būstinės, kol neturėjome užtikrintos pilnos apsaugos.

⁶² Malenkovo įsakymas

⁶³ Kaikurie dokumentai iš LAF archyvo buvo perduoti man 1981 m. Skelbimas tų dokumentų, kol Lietuva buvo bolševikų okupuota, buvo negalimas. Nuorašą daviau J. Rimašauskui, kuris tvarkė L. P. Kalinaus Sąjungos archyvą, dr. Ad. Damušiuo ir dr. K. Gimiui.

Štai Veiverių
komunistai 1941
m. birželio 22 d.
suirinkime visu
suaugusiųjų ir
mokytojų pasirašė
protokolą, kuriuo
nutarė išžudyti
visus nepatikus
bolševikų režimui
asmenis. Pridėtu
kopija protokolą
pasirašė ir
15-16 metų
mergaitės, kurios
buvo priverstos
tokį išžudymo
protokolą pasirašyti.
Pridėtu kopija
protokolą.

1. Rašaišis
2. Šimonėlis
3. Kleizaitis
4. Kleizaitis
5. Kleizaitis
6. Kleizaitis
7. Kleizaitis
8. Kleizaitis
9. Kleizaitis
10. Kleizaitis
11. Kleizaitis
12. Kleizaitis
13. Kleizaitis
14. Kleizaitis
15. Kleizaitis
16. Kleizaitis
17. Kleizaitis
18. Kleizaitis
19. Kleizaitis
20. Kleizaitis

Protokolas
pasirašė
(pas.) Andr

Štabas
Stasys Lebede

Štai Veiverių valsčius, Marijampolės apskrities, vis-
tos komunistai 1941 m. birželio 22 d. savo susirinkime nuta-
rė išudyti visus bolševikų režimui nepatinkamus asmenis, bet
dėl prasidėjusio karo to padaryti nepėėjo. Policijai darant
kvotą, paaiškėjo, kad tą nutarimą yra pasirašę šie vietos
komunistai: 1. Vladas Ragaišis, 2. Mikalina Ragaišienė, 3.
Krištijonas Rechembergeris, 4. Hermanas Krolis, 5. Leizeris
Budruskas, 6. Anelė Macijauskaitė, 7. Albinas Černeckis,
8. Vladas Jankauskas, 9. Stasys Lebedevas, 10. Jonas Degutis,
11. Antanas Meištis, 12. Marė Kleizaitė, 13. Juozas Gudau-
skas ir 14. Valė Šimonelytė.

Kaip tas viskas buvo daroma, matyti iš šių trijų
kvotos protokolų:

Kvotos protokolai.

1941 m. birželio mėn. 30 d. paklaustas Veiverių apy-
linkės komjaunimo sekretorius Stasys Lebedevas apie slapta
Veiverių komunistų susirinkimą, įvykusį 1941 m. birželio mėn
22 d. pareiškė:

1941 m. birželio mėn. 22 d., ant kiek man žinoma, vyk-
donoje komiteto pirmininko Vlado Ragaišio ir Vlado Jankausko
inicijatyva buvo sušauktas į valsčiaus vykd. komiteto patal-
pas slaptas susirinkimas, kuriame buvo svarstomas klausimas
ir priimtas nutarimas, visus nepatinkamus bolševikų santvar
kai asmenis išudyti. Tuo klausimu pirmas kalbėjo Ragaišis
ir po jo Jankauskas. Po nutarimu vieni iš dalyvių pasirašė
laisvai, o kiti verčiami Jankausko.

Susirinkime dalyvavo:

1. Rašaišis Vladas, 2. Ragaišienė Mikalina, 3. Reche-
bergeris Krištijonas, 4. Krolis Hermanas, 5. Budruskas Le-
seris, 6. Šimonelytė Valė, 7. Macijauskaitė, 8. Černeckis
Albinas, 9. Jankauskas Vladas, 10. Degutis Jonas, 11. Meiš-
tas, 12. Kleizaitė, 13. Gudauskas Juozas, Kas iš dalyvių
pasiėmė nutarimą, nežinau, visą išėudymo iniciatyvą pasiėmė
Jankauskas. Daugiau nieko, 'skaityta (pas.) Stasys Lebedeva-

Protokolą rašant ir Lebedevą klausiant dalyvavo: An-
driušis, Naudžius, Tulauskas ir Žilinskas.

(pas.) Andriušis, Žilinskas, Tulauskas, Naudžius.

(pas.) vach. J. Naikelis
Nuovados Viršininkas

Kvotos protokolas.

1941 m. liepos mėn. 11 d. paklausta pil. Šimonelytė
Valentina, d. Juozo, 15 m. amžiaus, lietuvė, R. katalikė, te-
no nebausta, moksleivė, gyv. Veiverių mst. parodė sėkančias

1941 m. birželio mėn. 22 d. atėjo į mano namus kom-
jaunuolis Budrauskas Leizeris, gyv. Gyvių kaimė, Veiverių
valsč., ir mane kaip komjaunolę pakvietė į susirinkimą,
kuris sakė įvyksiąs Veiverių valsč. vykdomojo komiteto pa-
talpose. Aš apie 12 val. nuvykau virš pažymėton vieton ir
radau jau susirinkusius: valsč. vykdomojo kom. pirmininką
Ragaišį, jo žmoną, Jankauską Vladą, Degutį Joną, Lebedevą
Stasį, Rechembergerį, Krolį, Černeckį Albina, Gudauską Juo-
zą, Kleizaitę Mariją, Macijauskaitę ir dar buvo vienas vy-
ras, kurio nepažinojau.

Susirinkimą atidarė komiteto pirmininkas Ragaišis ir
pažymėjo, kad susirinkimą sušauktas pasitarti svarbiais
reikalais sąryšyje su prasidėjusiu karu. Toliau kalbėjo Jan-
kauskas, kad nors jau karas prasidėjo, bet mes vokiečiams
nepasiduosime ir pirmiaus negu vokiečiai mus iššaudys, turi
me mes išžudyti Veiverių apylinkėje visus fašistus ir brože
Po Jankausko kalbos Krolis iškėlė klausimą, kad šitas nuta-
rimas ir visas šis susirinkimas turi likti didžiausioje pas-
lapyje. Toliau kalbėjo Degutis ir griežtai reikalavo, kad
visi bolševikų priešai turi būti išžudyti ir jis po šituo
nutarimu galįs pasirašyti savo krauju. Taip susirinkimas
ir baigėsi; kuomet ant protokolo visiems susirinkimo daly-
viams reikėjo pasirašyti, mes visos mergaitės rašytis nenor-
ėjom, bet mus Jankauskas pasirašyti privertė. Daugiau paaiš-

kinti nieko neturiu. Parodymas man perskaitytas.

Pasirašė V. Šimonelytė.

Klausinėjau: (pas.) vach. J. Naikelis.

Kvotos protokolas.

1941 m. gruodžio mėn. 17 d. paklausta Žemiau išvardinta papasakojo sekančiai:

Esu Macijauskaitė Anelė, d. Juozo, 16 m. amžiaus, lietuvių, R. katalikė, teismo nebausta, moksleivė, gyv. Gabališkių kaime, Veiverių valsč., Marijampolės apskr.

Prieš karą sekmadienį Veiverių vykdomojo komiteto patalpose buvo sušauktas vietos patikimųjų komunistų slaptas susirinkimas. Į tą susirinkimą mane kaip komjaunuolę pakvietė Ragaišis Vladas buvęs tuo laiku Veiverių vykdomojo komiteto pirmininkas. Kieno iniciatyva buvo sušauktas komissusirinkimas, aš tikrai nežinau. Susirinkime buvo ninėtas surašytas protokolas, kad Veiverių apylinkėje nepatikimus komunistams asmenis reikia išžudyti, tuojau nutarimą įvykdant. Visą išžudymo iniciatyvą pasiėmė Jankauskas Vladas, sakydamas: „Jeigu jūs nieko prieš neturėsite, aš pasiimsiu du draugus ir visą nepatikimojo elemento žudymo darbą atliksiu“. Susirinkime protokolą rašė Černeckis Albinas, po protokolu vieni iš dalyvių pasirašė laisvai, aš ir daugumas kitų pasirašėme verčiami Jankausko, nes jis pareiškė: „Jeigu kas iš dalyvių nepasirašysite, tai būsite mūsų priešas ir išdavikas, o su mūsų priešais šiandien jau nutarėme, ką mes su jais padarysime.“ Susirinkime dalyvavo apie dešimt žmonių, iš dalyvių vieno žmogaus aš nepažinojau, visi kiti buvo pažįstami. Daugiau nieko, skaityta.

(pas.) A. Macijauskaitė.

Kvočiaus: (pas.) V. polic. Mikalauskas.

IX. Kaunas be šūvio LAF rankose

LAF Štabo narių raportai

LAF Štabo nariai, po posėdžio išsiskirstę ir užėmę išanksto suplanuotas pozicijas, tvirtinasi, planuoja ir informuoja Štabą.

Senamiestis. Pirmoji milicijos nuovada. Jucevičius pirmasis užsitikrino savo vietą - Pirmąją milicijos nuovadą Senamiestyje, Daukšos gatvėje. Toji nuovada jau LAFo rankose nuo 8-os valandos ryto. Iš tos nuovados gauti pirmieji savisaugos ginklai. Ir dabar Jucevičius jautėsi saugiai. "Dangus 22" informuoja, kad mieste panika. Milicijoje jis su dviem milicininkais ir viršininku budi, iš aukščiau jokių specialių instrukcijų negauta, o jie patys nesiūlo, nieko nedaro - laukia. Žmonės, ypač žydėliai, nervinasi, užėina, klausinėja. "Nuraminame - Jucevičius sako, - liepiame klausytis radijo".

Vilijampolė. "Dangus 22" (Stonis) tvirtinasi, tik sunkoka buvę pasiekti Vilijampolę, daug bėgančiųjų rusų šeimų. Surinkęs savo vyrus užimti aikštelę, kur numatoma gauti ginklų iš lėktuvų. Jie stebi 9-jį fortą, nes ten esanti priešlėktuvinė artilerija, ten stambokos R. Armijos jėgos. Jei iš jų bus kas nors daroma, informuos. Jei, pavyzdžiui, R Armija būtų pradėjusi ruoštis Kauną nuo vokiečių kariuomenės puolimo ginti, būtų pradėję aplink Kauną įsitvirtinti. Jų nuomonė buvo, kad didesnė kariuomenės akcija Kauno gynimui turėtų prasidėti nuo 9-jo forto. Todėl 9-jo forto stebėjimas buvo labai svarbus. O ginklų numetimo aikštelė buvo nelabai toli nuo 9-to forto vietovės.

Aleksotas. "Dangus 22" (Šatas) painformavo, kad radijo siųstuvus pilnoje tvarkoje. Šalia savęs turi elektrikų radistų (Algirdas Pundzius ir Jonas Kučinskas), turi ir apsaugos būrį (A. Briedelis), kuris budi lauke, pašlaitėje. Kol kas viskas labai ramu, neįjunta jokių pavojų. Pasiekė Aleksotą be jokių ypatingų trukdymų, bet panika juntasi visur mieste, nes visi, net ir rusų kareiviai, jau žino, kad ne manevrai, o tikras karas. Aleksoto aerodrome visi subombarduoti rusų lėktuvai baigia sudegti. Atrodo, kad kitų lėktuvų rusai ir neturi. Aerodromas tykus, nieks nieko nemėgina, nė rusų lakūnų nesimato. Radijo siųstuvas

paruoštas.

Kauno centras. Pirmiausia tai - paštas, telefonas-telegrafas ir radiofonas-radiojo stotis, įstaigos, susisiekimas.

Juozas Rudokas pagrindinis Kauno centro valdytojas. Tiesiogiai Rudokas turėjo savo žinioje paštą-telegrafą, toliau per Vanagaitį tvarkys radiofoną, turėjo per Jurkštą visą eilę centrinių Kauno įstaigų ir susisiekimą telkiniu.

"Anupras 2222" (Rudokas) pranešė trumpai, kad jau yra pašte. Pašte sumišimas. Jis ruošiasi, žvalgas perimti paštą iš savo rankas, o po to seks radiofonas. Šiaip gana neaišku, išskyrus paniką, politrukų tarpe, gal todėl, kad iš valdžios jokių instrukcijų nėra tikras sekmadienis. Pašte neramu. Telkia savųjų grupes miesto įstaigose. Praneš, kaip jam sekasi.

"Anupras 2" (Bronius Stasiukaitis) pranešė, kad užėmė "Žaibo" bendrovės patalpas ir spaustuvę laikraščiu. Tad jo buvimo vieta pasidarė "kolchozas" arba "Žaibo" bendrovė. Bet jo "spauštuvininkai" - Strabulis ir Verbickas toli už Kauno, nežino, kaip juos atsigabenti į Kauną, nors "Žaibo" spaustuvęj spaustuvininkai (Valaitis su pagalbininkais) jau sėdi prie spausdinimo mašinų. Ligoninės pasiruošusios, budi patikimi daktarai ir Greitoji pagelba. "Šniukštiniestu visas žinias iš pafrončio ligoninių" - tai buvo Broniaus rūpestis.

Stasiukaitis ir prieš sukilimą pogrindyje nuolat sekė padėti ligoninėse prie Vokietijos sienos, ir iki šiol tos jo žinutės buvo perduodamos ne proklamacijomis, bet iš lūpų į lūpas.

Dabar "Anupras 2" (Stasiukaitis) netrukus pranešė, kad Tauragė ir Jurbarkas vokiečių rankose. Vadinas, vokiečiai žygiuoja.

Anupras 2 (Jurgis Valiulis) informuoja, kad III-ji Nuovada kol kas tuščia, viršininko nėra, viršininko Paukščio nesuranda. Jo šeima praneša, kad Paukštys yra kažkur priemiestyje už Kauno įkliuęs. Padėtis neaiški, bet bando tą nuovadą į savo rankas paimti.

Anupras 22, Vilius Vileišis informavo, kad įmonės, fabrikai ėmė rūpintis apsauga, kad neprasidėtų plėšikavimas: "Linai", "Lietūkis", "Maistas", "Pieno Centras" organizuoja būrelis, tik skundžiasi, kad stinga ginklų. Pažadų, kad vakare jau ginklų turėsime.

Petrašiūnai. Elektros stotis. Inž. J. Linkaitis užtikrina, kad kuro stočiai turi, saugo, jog nebūtų nutraukta elektros energija ir stotis apsaugota. Jis organizuoja didesnę stoties gynimo darbininkų būrį.

Šančiai. "Anupras 22" (lt. A. Norkūnas) ryšininkas su Šančiais vyrų nestinga, turi vyrų būrį suorganizavęs ir ieško ginklų. Vokiečių lėktuvams subombordavus dirbtuves, pirmosios pastangos gauti ginklų buvo sužlugdytos. Su silpnai apginkluotais vyrais perima Metalų fabriką.

Žaliakalnis. Šioje miesto dalyje išsikūręs pats LAF Štabas. Chemijos Instituto laboratorijose, savo darbovietėse buvo dr. Ad. Damušis ir pulk. dr. J. Vėbra. Kauno Radijo stotis, esanti netoli nuo LAF Štabo, nuo vidudienio transliavo juokingą radijo pragramą iš Maskvos, kuri vis skundėsi, kad vokiečiai ją užpuolė.

LF Štabo būstinėje aš ir Leonas Prapuolenis sėdėjome prie nuolat skambančių telefonų. Prapuolenis nervinosi dėl III-sios Nuovados ir prašė būtinai **Paukštį** surasti. Pradėjome priiminėti žvalgų žinias. Pranešė apie bėgančių žmonių minias ir kamšatį geležinkelio stotyje, nes traukinių nesimatė. Sužinome: iš Kauno stoties pagal normalų tvarkaraštį anksti rytą išvažiavę keletas traukinių, bet kai prasidėjo masinis žmonių antplūdis, garvežių jau nebebuvo. Minios žmonių vis dar traukinių laukia. Inž. J. Milvydas ateina į štabą, informuoja, kad jo būreliai telkiasi Aleksote ir miesto centre. Prašiau jo sekti aplinką. Jis į štabą įleidavo ir išeidavo, savo grupes telkdamas. Štabe prasidėjo vis didesnis judėjimas: žvalgai pradėjo užveidinti su informacijomis.

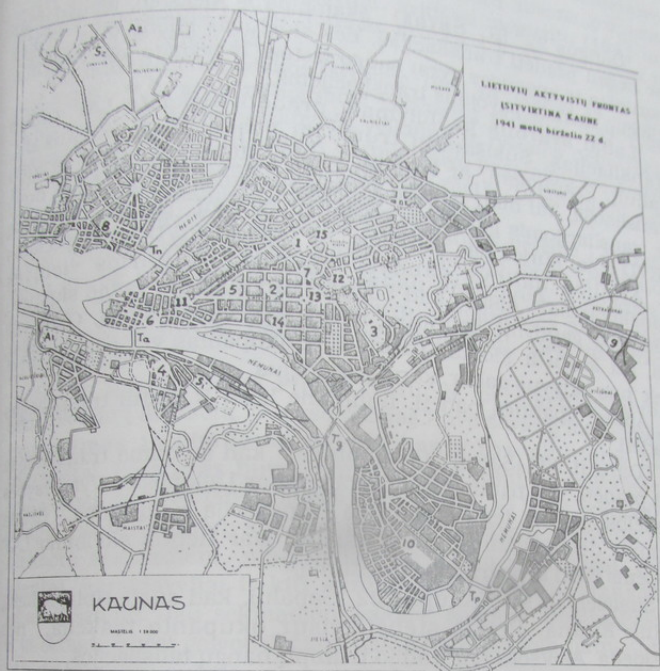

1. LIETUVIŲ AKTYVISTŲ FRONTO ŠTABAS; 2. KAUNO RADIOFONAS;
 3. KAUNO RADIO STOTIS; 4. ALEKSOTO LAF TRUMPŲ BANGŲ RADLIJAS; 5. PAŠTO TELEFONO-TELEGRAFO CENTRINĖ; 6. I-OJI SENAMIEŠČIO MILICIJOS NUOVADA; 7. "ŽAIBO" SPAUSTUVĖ IR TREČIOJI LAF ŠTABO BŪSTINĖ; 8. VETERINARIJOS AKADEMIJA; 9. PETRAŠIŪNŲ ELEKTROS STOTIS; 10. ŠANČIŲ LAF APSAUGA; 11. PREZIDENTŪRA; 12. IŠ R. ARMIJOS ATIMTAS LAF GINKLŲ SANDELIS; 13. NKVD RŪMAI; 14. S.D. KALĖJIMAS;
 15. ANTRŲJI LAF ŠTABO BŪSTINĖ;
 S1, S2 - LAF šturmas prieš sukilimą; A1, A2 - (Wehrmachto pažadėtų numesti iš lietuvių ginklų aikštelių); Ta - Alkasio tiltas;
 Tg - geležinkelio tiltas; Tp - Panemunės tiltas;
 Tn - Tiltas per Nerį.

34.1941 birželio 22 d. Lietuvių Aktyvistų Frontas įsitvirtina Kaune

Prabyla Aleksoto LAF radijas

"Dangus 22" (R. Šatas) skambina iš Aleksoto, klausdamas ar negali pradėti transliacijos, nes siųstuvus įmontuotas, viskas klūčių, nemato pavojaus transliacijoms.

Labai svarbus pasiūlymas: pradėti Aleksoto LAF radijo transliacijos. Susišaukiu trumpam pasitarimui Stasiukaitį, Valiulį, Prapuolienį, ar trumpų bangų siųstuvui laikas pradėti transliaciją. Tai būtų pradžia viešojo sukilimo. Mums įdomu buvo NKVD jėgą, kurios dar nejutome. Ar pradės NKVD arba specialus R. Armijos dalinys gaudyti siųstuvą, iš kurios specialus transliuojama? Aišku, kad Sovietai turi slaptųjų radijo siųstuvų sekimo ir gaudymo aparatūrą ir visą specialistų štabą. Galimybė yra, bet kartu ir įdomu patirti kiek okupantas yra pasirošęs ir kiek bus aktyvus dabar, karui prasidėjus.

Aptarę ypatingą padėtį, nutarėme leisti R. Šatui transliacijos pradėti.

"Dangui 22" (Šatui) atskambinau, kad sukilimo transliacijos gali pradėti. Per trumpų bangų radiją dar laikinosios Vyriausybės neskelbsime, bet tegu sustiprina transliaciją rusų kalba. Reikia bandyti demoralizuoti rusų karius. Dar nebus skelbimo LAF grupėms išeiti iš pogrindžio į viešumą.

Susisiekiu su "Anupru 22" (Šapalu), kad sustiprintų sekimą aplink Kauną. Reikia stebėti visur okupanto reakciją, nes prasideda Aleksoto LAF radijo trumpų bangų transliacijos.

1941 m. birželio 22 d. apie 15 val. pradeda transliacijos Aleksoto LAF radijo trumpų bangų skalėje 30 - 33 m..

Aleksoto LAF radijas pradėjo transliacijos lietuvių, rusų ir vokiečių kalbomis. Rusų kalba buvo labiausiai sustiprinta.

Čia apie transliacijos įterpsiu paties Romo Šato pogrindžio apybraižų tęsinį iš laiško V. Šuopiui:

"P. Narutis jau nuo 1940 m. žinojo apie Sakalo grupę (Mr. X = slapyvardis Sakalas). Iki 1941m. gegužės tai buvo skirtinga veikla (LAF ruošėsi radijo telefonijos, Sakalas "at al" - telegrafiniai

... Po Juliaus suėmimo
... skelbimo skalčiaus radijo
... atskirai. Tai, P.N. r
... abi Sakalo ir LA
... LAF personalo.
... Jau nuo Stašenių šei
... V.Š. ir aš n
... mums ga
... naudoti
... bolševikmečio
... ir finansinio iš
... Po Algirdo Stašenio iš
... pagal Pilypo Naru
... turėjo 3 tr
... viena
... 22-ą dieną.

Gavęs nurodymą iš
... Aleksotą, (A
... ir civilian
... Siųstuvus bu
... nebuvo labai
... ruožė. Asmenys,
... sekmadienį, ma
... parsidavėliai ir
... išgąsdinti. Jau sek
... sėbrai, ėmėsi galvotr
... LAF daliniai juos suėmė.
... Aš tai Tau, Vytautal
... rėmėsi tais
... nacional socialist
... jau 1941 m. bir

ryšiai). Po Juliaus suėmimo ir Algirdo S. išvežimo nebebuvo užtektino skaičiaus radijo siųstuvų specialistų abiems grupėms veikti atskirai. Tai, P.N. nurodymu, kritišku momentu (1941 m. birželio) abi Sakalo ir LAF foninės grupės - buvo sujungtos ir operuotos LAF personalo.

Jau nuo Stašenių šeimos išvežimo 1941 m birželio 14 d., kai grupė P.S., V.Š. ir aš neturėjome patyrusių radijų, LAF ryšio dalinys suteikė mums galimybės veikimui ir ryšiams nenutrūkti. Taipogi siųstuvai, naudoti tam darbui, buvo pagaminti pogrindyje pirmosios bolševikmečio priespaudos metu, prisidedant LAF personalui ir finansiniais pogrindžio ištekliais.

Po Algirdo Stašenio išvežimo visus darbus perėmė LAF ryšių grupė, pagal Pilypo Naručio įsakymą. Jau tuo metu LAF Kauno ryšių grupė turėjo 3 trumpų bangų siųstuvus, dislokuotus įvairiose vietovėse. Vienas iš jų buvo amplitudinės moduliacijos radiofoninis siųstuvus, panaudotas sekmadienį, 1941 m. birželio 22-ą dieną.

Galvęs nurodymą iš Pilypo Naručio, persikėliau laivu iš Senamiesčio į Aleksotą. (Aleksoto tiltas buvo sovietų kariuomenės saugojamas ir civiliams gyventojams juo naudotis buvo uždrausta). Siųstuvus buvo gamintas LAF ryšių laboratorijoje; jo galingumas nebuvo labai didelis, apie 25 - 30 W ir veikė 30 m. bangų ruože. Asmenys, sekę mūsų programą, transliuotą iš Aleksoto sekmadienį, man vėliau pasakojo, kad rusai, NKVD agentai, parsišlavėliai ir kiti šunpalaikiai, buvo tų transliacijų labai išgašdinti. Jau sekmadienį vakare, sakoma, Justas Paleckis ir jo sėbrai, ėmėsi galvotrūkčiais pakuotis ir pabėgo pirmiau negu LAF daliniai juos suėmė.

Aš tai Tau, Vytautai, primenu, nes visa sėkminga ryšių organizaciją rėmėsi tais pačiais pagrindiniais asmenimis ir vokiečių nacionalsocialistų okupacijos metu. Balys Baleišis buvo LAF narys jau 1941 m. birželio mėn. sukilime, juo paliko per visą laiką.

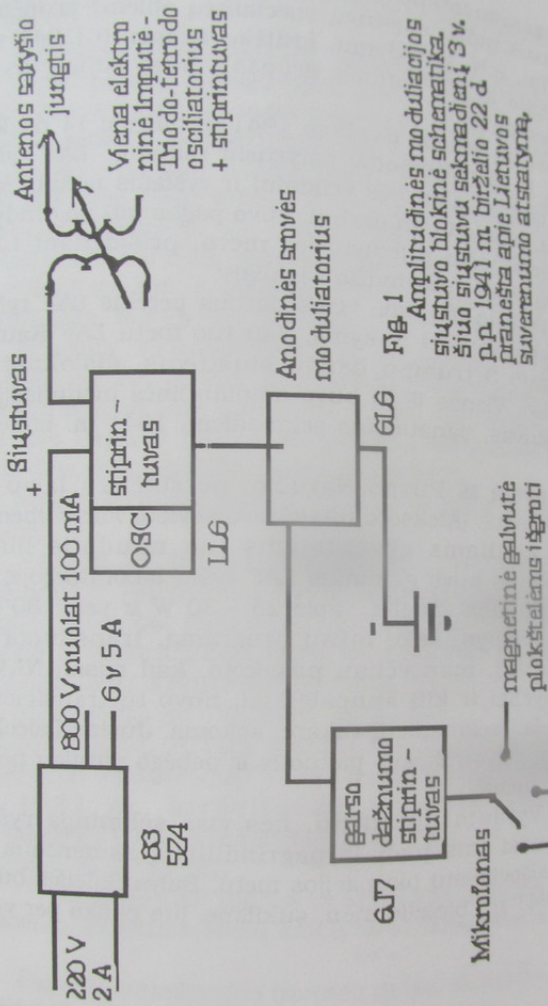

Fig. 1
 Amplitudinės moduliacijos
 siųstuvo blokinė schematika.
 Šiuo siųstuvu sekma dienį 3 v.
 p. p. 1941 m. birželio 22 d.
 pranešta apie Lietuvos
 suverenumo atstatymą.

Aleksoto LAF radijo trumpų bangų siųstuvas, R. šato pagamintas 1940 m. pradžioje

29. Aleksoto LAF trumpų bangų radijo siųstuvo schematika.

To siųstuvo bloku
 siųsties dar ir dabar turiu
 Siųstuvas buvo gerai
 Transliacijos pradėj
 prognozė, tariau:
 "Čia kalba Lietuvių
 Lietuvos valstybinio nepa
 Lietuvos įjungti į kovą
 kaip simbolinį kovos
 suartą, čia groti Vind
 gėmū iš LAF štabo. Tol
 sovietų kariuomenės suj
 Vienas iš LAF ryšinin
 nių atsišaukima raud
 "Mes, lietuviai, atsta
 Stalino įsakymu 1940 b
 ambysite priešintis suv
 pasistokite LAF daliniam
 visur ir viską žin
 padės beviltiška. Mes
 gaversti kovoti už Stali
 šalin Stalino tironija!"
 Šie abu motyvai, Liet
 or bulševikų okupacijos
 labomis: lietuvių, rusų t
 nakties pradžioje".

To siųstuvo blokų diagrama: Fig. 1 (To siųstuvo techninės detales dar ir dabar turiu savo archyve).

Siųstuvai buvo gerai girdimas Kaune ir Kauno apylinkėse. Transliacijas pradėjome sekmadienį po pietų. Pradėdamas programą, tariau:

"Čia kalba Lietuvos Aktyvistų Fronto radijas. Mes skelbiame Lietuvos valstybinio nepriklausomumo atstatymą. Kviečiame visus lietuvius įsijungti į kovą sovietų okupacijos jungo atsikratyti.

Kaip simbolinį kovos pradžios ženklą, visiems LAF daliniams sutartą, ėmiau groti Vincės Jonuškaitės įdainuotą plokštelę, kurią gavau iš LAF štabo. Toliau sekė reportažai iš Kauno, perdavėme sovietų kariuomenės sujauktą bėgimą per Aleksoto tiltą.

Vienas iš LAF ryšininkų, kuris gerai kalbėjo rusiškai, perdavė mūsų atsišaukimą raudonajai armijai:

"Mes, lietuviai, atstatome savo valstybę, kurią jūs užgniauzėte Stalino įsakymu 1940 birželio 15 d.. Mes su jumis kovosime, jei bandysite priešintis suverenumo atstatymui. Meskite ginklus ir pasiduokite LAF daliniams. Jūs esate apsupti iš visų pusių. Mes esame visur ir viską žinome apie jūsų karinius dalinius. Jūsų padėtis beviltiška. Mes kovojame už Lietuvos laisvę, jūs esate priversti kovoti už Stalino tironijos išlaikymą. Tegyvuoja laisvė! Šalin Stalino tironija!"

Šie abu motyvai, Lietuvos valstybinio suverenumo atstatymas ir bolševikų okupacijos nuvertimas, buvo pakartojami trimis kalbomis: lietuvių, rusų ir vokiečių, ir tęsėsi visą popietę, vakarą ir nakties pradžioje".



53. Romas Šatas, LAF Štabo narys, Aleksoto LAF Štabo viršininkas.

Algirdas Pundzius, artimiausias Romo Šato talkininkas. pats trumpai pasisako jautriai išgyventus momentus: "Jau birželio 14 d. perdaviau Vokietijon morze žinutę: - Mutter, Kinder geschossen!... informuodamas apie prasidėjusį didįjį Maskvos vykdomą 35, 000 Lietuvos gyventojų trėmimą. O birželio 22 d. buvau su Šatu. Iš Višinskio gatvės persikėlėm į Kumpio g. (bur. Dapkevičiaus g.) Nr. 9, kur viską įrengėme".

1. Aleksoto LAF radijo
Dapkevičiaus g.) Foto
Algirdas Pundzius R. Ša





31. Aleksoto LAF radijo stotis Aleksoto kalno viršūnėje, Kumpio g. 9 (buv. Dapkevičiaus g.) Foto 1991 m.. Stinga antenos. Čia gyveno studentas Algirdas Pundžius R. Šato talkininkas

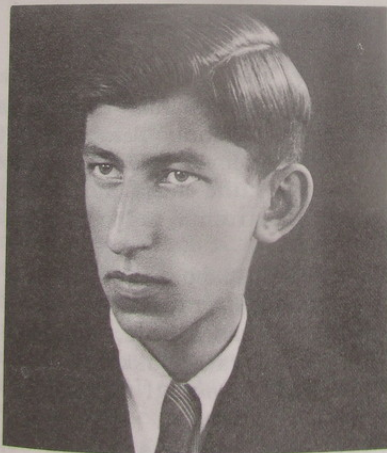

30. Jonas Kučinskas, ateitininkų pagrindžio choro seniūnas, Aleksoto LAF radijo transliuotojas R. Šato grupėje

Jonas Kučinskas, transliuojant Aleksoto LAF radijui, buvo kartu su R. Šatu ir pasisako:

- Sekmadienį po pietų talkinau Romui Šatui. Atsimenu, kaip transliavome. Buvome Šatas, Pundzius ir aš. Paleidome plokštelę: "Nam, broleliai, namo.." Gal ta lietuviška plokštelė nelabai tiko rusams, jie lietuviškai nesupranta, bet mums buvo svarbu, kad jie išeitų. Vokiškai šnekėjo Šatas. Jis davė žinias vokiečių armijai. Pranešė, kad rusai bėga. O ten nuo kalno mums buvo matyti, kaip tie kareivukai, kas su batais, kas be batų... už vamzdžių šautuvus pasiėmę ant pečių ir keliauna. O mes paleidžiame plokštelę: "Nam, broleliai, namo!..."

Kalbėjome per radiją rusiškai rusams, kad nespriešintų, žygiuotų namo į Rusiją, kad mes juos matome ir sekame, kad mestų ginklus ir pasiduotų. Radijo stotis buvo gera. Aplinkui viskas buvo saugojama. Atskira vyrų grupė mus saugojo. Saugoj, kad neapsuptų. Siųstuvai buvo Šato gamybos. Antena buvo iškelta".

Okupantų sąmyšis

Aleksoto LAF radijo transliacijomis trumpų bangų Kauno erdvę užpildžius, po poros valandų "Anupras 22" (A. Šapalas) žvalgybininkai praneša, kad nemato jokių ypatingų arba (tartinų) R. Armijos ar NKVD dalinių, kurie galėjo jau pasirodyti, jei NKVD būtų susirūpinusi pradėtomis trumpų radijo bangų transliacijomis ir jų nuslopinimu.

Bet nauja ypatinga žinia! Apie penktą valandą iš Senamiesčio "Anupras 22" (A. Živatkauskas) praneša, kad prie prezidentūros pradėjo skubiai pakrauti mašinas, turbūt, Paleckis ruošiasi bėgti. Jucevičiui į milicijos nuovadą paskambinu, kad vyktų su vyrais į Prezidentūrą ir bandytų suimti Paleckį, nes Paleckis jau ruošiasi bėgti.

Iš miesto centro, kitas "Anupras 22" (A. Šapalo grupės) žvalgybinis praneša, kad iš NKVD rūmų kamino pradėjo rikti juodi, juodi dūmai, mašinos apytuštės įvažiuoja, o išvažiuoja prikrautos, suka Ukmergės plento link. Nepaprastas judėjimas.

Prezidentūra

"Anupras 22" (Jucevičius) prezidentūra. Neilgai truko prezidentūrai uždaviniui - prezidentūrai, kaip kaip ir visa milicija aplinkybėse jų ginklai k... prezidentūrai, kad rado prezidentūros r... prezidentūrai, jie jų prisijungė ir daba... prezidentūrai, Padinasi, mes, LAF, už... prezidentūrai, valdžios Lietuvoje jau... prezidentūrai, Galėtume LAF Štabą... prezidentūrai, žinios esame atsargū... prezidentūrai, saugiau turėti LAF Štab... prezidentūrai, žinios laukia ginklų nun...

Specialių NKVD sunkvežimių su jų sargybonomis nematyti.

Šitos žvalgybininkų žinios buvo mums itin reikšmingos. Laikė transliacijų ir po poros valandų nuo pradėtos Aleksoto LAF radijo transliacijos nesimatė jokių specialių Raudonosios Armijos technikinių dalinių, kariuomenės sunkvežimių, besižvalgančių trianguliacijos specialistų (trumpų bangų stotimis sekti) su kariais, nei Kaune nei apie Aleksotą nebuvo matyti. Nebuvo pastebėta jokių persekiojimo žymių Aleksoto LAF radijo transliacijoms. Bet štai - pajudėjo bėgti prezidentūra - Paleckis, ir svarbiausia, kad dar didesnė panika NKVD rūmuose. Prasidėjo okupanto ir jo tarnų bėgimas.

Visai nebuvo abejonės, kad NKVD Aleksoto trumpas radijo bangas išgirdo - girdėjo ir suprato. Juk ir rusiškai Aleksoto LAF radijas kalbėjo. Ar galvojo, kad čia lietuviai, ar galvojo, kad čia jau volkiečiai, bet kiekvienu atveju pajuto staigų pavojų čia pat. O iš Maskvos - tik keiksmai...

Prezidentūra LAF rankose.

"Dangus 22" (Jucevičius) su vyrais apsiėmė nuvykti į prezidentūrą. Neilgai truko Jucevičiui susiruošti naujam neplanuotam uždaviniui - prezidentūros užėmimui. Jucevičiaus vyrai, taip kaip ir visa milicija, turėjo tik menkus ginklus. Bet šitose aplinkybėse jų ginklai kartu su milicijos uniforma buvo labai veiksmingi. Jau į pavakarę "Dangus 22" atskambino į LAF Štabą, kad rado prezidentūros rūmus saugojančius milicininkus, kurie prie jų prisijungė ir dabar užėmė prezidentūrą. Paleckis pabėgo. Vadinasi, mes, LAF, užėmėme politiškai labai svarbią poziciją.

Maskvos valdžios Lietuvoje jau nebėra. Tai labai svarbus LAF laimėjimas. Galėtume LAF Štabą perkelti į prezidentūrą. Bet ir po šios džiugios žinios esame atsargūs - dar gali atsigriebti ir NKVD. Kol kas saugiau turėti LAF Štabą Senelių Prieglaudoj. O beto. Vytautas Stonis laukia ginklų numetimų Viljampolėje.

Nespėjus apsibrasti, kad LAF Pirmoji milicijos nuovada užvaldė prezidentūrą ir turime savo rankose oficialų Maskvos valdžios postą, per kurį Maskva valdė Lietuvą, štai ir vėl linksmas žinia. Praneša "Anupras 222" (Rudokas): "Kauno Radiofonas LAF rankose, dirbtinai sugadintas, galimas transliacijai!.. ir ten yra LAF vyrai, radiofono tarnautojai. Jis siunčia savo žmogų "Anuprą 222" (Petrą Vanagaitį) į radiofoną ir atskirai į radijo stotį, kuris, pasitikrinęs asmeniškai, praneša LAF Štabui apie padėtį.

Jau gegužės mėnesio pradžioje J. Rudokas buvo tikras, kad Kauno radiofoną ir radijo stotį pasiseks užimti, nes ten dauguma tarnautojų yra patikimi vyrai. Bet ir Rudokas prileido, kad galėsime išlaikyti Kauno radiofoną neilgai. Jei užalarmuota NKVD arba R. Armija atvyks, atsilaikyti negalėsime. Per tą laiką, maždaug 15 - 20 minučių, būtų buvę įmanoma paskelbti atsisaukimą, sukilimą ir Vyriausybę, o po to nukreipti, kad visi klausytųsi LAFo trumpų radijo bangų siųstuvų 30-33 m diapozonoje. Trumpų bangų siųstuvų turėjimas savo žinioje mums buvo labai svarbus. Vienas tų trumpų radijo bangų siųstuvus buvo jau įtaisytas Aleksote, o kitas užplanuotas Žaliakalnyje. NKVD-istams surasti dviejų trumpų bangų siųstuvų vietas priešingose nuo Kauno vietose karo metu būtų buvę jau daug sunkiau.

Kaip Romas Šatas buvo vadovas Aleksoto trumpų radijo bangų siųstuvų pasigaminime ir įrengime, taip Juozas Rudokas prisiėmė visą atsakomybę Kauno radiofono užvaldyme.

Kai gegužės mėnesio pabaigoje Juozas Rudokas pasisakė, kad jau pilnai sudaręs LAF grupę radiofone, tad, sukilimą ruošiant, su juo galutinai ir buvo aptartas ir apsvarstytas Kauno radiofono ir stoties perėmimas į LAF rankas.

Mano ryšys pogrindyje į Kauno radiofono užėmimą ėjo per Juozą Rudoką. Rudokas turėjo pavaduotoją Petrą Vanagaitį ir Balį Baleišį ir per juos pasiekėm radiofono tarnautojus. Taip

...radiofonu LAF pogrindis
...radiofono ir
...trumpų bangų
...traukti ir
...Pirmoji ir Trečioji
...Vanagaitis
...Štabą su



35. Balys Baleišis, LAF

Kauno radiofono ir
...parašė du ra
...užėmimo ir gynim
...- "Dirva", 1981.
...ir Balys Gražulis -
...Literatūra ir m
... "Draugas" 198

slaptuoju LAF pagrindžio ryšiu buvo užangažuotas visas patikimasis radiofono ir radijo stoties personalas, o kartu pasirošta ir trumpų bangų siųstuvų transliacijoms. Apsaugai čia buvo planuota įtraukti ir turėjo talkinti ir Vytauto Stonio LAF grupė, ir Pirmoji ir Trečioji milicijos nuovada.

Dabar laukiau P. Vanagaičio, kad painformuotų aiškiau apie radiofoną ir surištų štabą su radiofono tiesiogiai.



35. Balys Baleišis, LAF ryšininkas Kauno radiofone

Apie Kauno radiofono ir radijo stoties užėmimą savo atstminimus yra parašę du radiofono tarnautojai, tiesiogiai radiofono užėmime ir gynime dalyvavę: Balys Auginas (Augustinavičius) - "Dirva", 1981.X.8 "Kai Kauno radijo bangomis prabilo laisvė" ir Balys Gražulis - "Dirva" 1951.V.24. "Kai radijas šaukė prie ginklo", "Literatūra ir menas" 1992.VII.25 "Kai radijas šaukė prie ginklo", "Draugas" 1981.VI. 23 "Birželio sukilimas". Čia

pridedu trečiojo tarnautojo, pagrindžio ryšininko su LAF Štabu, Balio Baleišio aprašymą, kaip Kauno radiofonas ir radijo stotis buvo užimta. Jo aprašymas dar nebuvo spausdintas.

„Balys Baleišis“⁶⁴, LAF ryšininkas pagrindyje su LAF Štabu, radiofono tarnautojas, pats perduoda savo pergyvenimus:

- Bandysiu aprašyti bent trumpai savo aktyvų dalyvavimą mūsų neužmirštamose dienose 1941 metų birželio 22 - 24 d. sukilime. Nors mažai ką iš manęs sužinosite naujo, nes apie tą sukilimą yra jau daug kas rašę perijodinėje spaudoje ir net knygoje išleide, bet tarp daug tiesos, yra papylę ir labai daug pigios pasigyros, kad darosi tiesiog šlykštu juos skaitant. Kaip pavyzdys B. Gražulio straipsniai. Atmetus jo pagyras ir vadovavimą (būna ten susirinkusių noru, vadovauti buvo išrinktas leitenantas M. Klausius), jis gana teisingai aprašo visą eigą. Pridėję dar mano parodymus, kurie nevisai atitinka Gražulio parodymams, galėsite susidaryti apytikrį vaizdą. Bendrai, vadovavimo ten mažai tereikėjo, nes jokio puolimo nei iš rusų armijos, nei iš NKVD nebuvo. O viduje pasirengimai eventualiam atvejui ėjo iš kiekvieno privačios iniciatyvos. Kiek aš žinojau, jis, Gražulis, jokiom kovos grupėm, nei su centru ryšių neturėjo, nes visko teiravosi iš manęs. Aš irgi neką nežinojau, o ryšiai buvo tik per a.a. Juozą Rudoką ir (berods Rudoko svainis) P. Vanagaitį. Turėjau ryšių ir kitais kanalais su pagrindžiu, bet tai skaičiau nepatikimais ir sueiti į didesnį kontaktą vengiau.

Tarp kitko, su B. Gražuliu rišo gana geri santykiai, kelis metus man tarnaujant liktinu vyr. puskarininkiu II-ros Pėst. Div. Štabe, o jis 3-čiame Artilerijos pulke. Naudojomės ta pačia Ramove ir

⁶⁴ Balys Baleišis g. 1913 m. Šančiuose, paaukavo visą gyvenimą kovai už Lietuvos laisvę. Jį lydėjo ir sėkmės ir nesėkmės, kovojant su okupantais. Po antisovietinės kovos, ruošiant sukilimą, jis tuoj įsijungė į antinacinę kovą, kai pajuto, kad ir načiai, taip kaip ir bolševikai, nėra tokia pat vergiją kraštui ir tautai. Balys, sėkmingai atlikęs sukilimo lemtingąjį uždavinį, iki 1944 metų vasaros radijo bangomis palaikė ryšį R. Šato LF grupėje pagrindžio siųstuvu su Švedija, surišo VLIKą iš nacių okupuotos Lietuvos su laisvuoju pasauliu, su vakarais. Nelemtingas jam buvo tik 1944 m. pavasaris - per kitų žioplumą jis buvo Gestapo areštuotas ir jo gyvybę išgelbėjo tik jo dvasinė stiprybė ir karo baiga. Iš nacių kalėjimo išsilaisvinęs pašventė ir toliau savo jėgas kovai su bolševikiniu okupantu. Dabar Balys gyvena Windsore, Kanadoje.

...todėl vienas ant...
...Jis gabus rašytoja...
...skyrtyje, taigi riš...
...atsiradęs vien...
...bet nei aš, nei...
...B. Gražulis, o ne m...
...apie mano kitus...
...laikais nuro turėjo...
...mūsų pirm...
...ir mūsų pirn...
...Su juo...
...jo namuose...
...Tai buvo dar prieš...
...nebuvo iki j...
...antincine veikl...
...apguties metu...
...ir jo draugu...
...draugu ir t...
...su techni...
...Neatsimenu...
...geriau ats...
...švedais (Antinac...
...slaptą...
...P.N.).
...apie mano ryšius su...
...patikimiausiais laik...
...Andriukaitis, M...
...kuriais, M...
...mano daug r...
...kaip mechanik...
...Jis kažkur d...
...Vokietijos į Vene...
...sukilimo dienomis...
...birželio mėn 21...
...Rudokas ir kvie...
...Atvykęs aš ju

valgykla, todėl vienas antrą gerai pažinojome ir aš neturiu noro jį žeminti. Jis gabus rašytojas ir paskutiniu laiku dirbo Radiofone perdavimo skyriuje, aš gi, dirbau Mechaninio Programos

Aš ten atsiradęs vienas iš pirmųjų ir beveik visą laiką dalyvavęs, bet nei aš, nei kiti nežinojome, kad vadovu buvo paskirtas B. Gražulis, o ne mūsų išrinktas leit. Klausius. Truputį apie mano kitus bendradarbius.

Lietuvos laikais priklausiau Lit. Radijo Mėgėjų klubui (LY1BB). Klube laiks nuo laiko turėjome posėdžius, daugiausia Pažangos Rūmuose, ir mūsų pirmininkas buvo P. Vanagaitis - (Jastrbžemskis). Su juo suėjome į artimesnę draugystę. Atsilankydamas jo namuose susipažinau ir j o giminaitį Juozą Rudoką. Tai buvo dar prieš rusų Lietuvos okupaciją. Su Rudoka ryšiai jau nebeutrūko iki jo mirties. Jis buvo mano ryšys su antirusine ir antinacine veikla.

Radiofono apgulties metu susipažinau su dviem studentais - Romu Šatu ir jo draugu Kontrimu. R. Šatas pasirinko nuoširdžiausiu draugu ir techniškuoju patarėju. Atsiradus komplikacijoms su techniškais apskaičiavimais, aš visada kreipdavaisi į jį. Neatsimenu, kur pirmą kartą sutikau P. Narutį, bet jis tikriausiai geriau atsimins. Pilypas turėjo man įtakos dirbant su švedais (Antinacinėje rezistencijoje Balyš Baleišis radijo siųstuvu palaikė slaptą ryšį su Švedija, priklausė R. Šato grupei. P.N.).

Tiek apie mano ryšius su pagrindžio veikėjais aukštyne, o žemyn - aš patikimiausiais laikiau šiuos:

B. Gražulis, Andriukaitis, Nasevičius, taip pat vienas iš mano brolių, ir kiti, su kuriais aš pasidalindavau idėjomis ir naujtenomis. Vienas iš man patikimiausių bendradarbių buvo Č. Surošas, iš kurio namo daug ryšių esu padaręs su švedais. Jis taip pat dirbo kaip mechanikas Radiofone ir yra pagelbėjęs Radiofoną užimti. Jis kažkur dingo emigracijoje. Ryšiai nutrūko jam išvykus iš Vokietijos į Venecuelą. Tiek iš mano bendro darbo bičiulių. Toliau bandysiu, kiek objektyvumas leis, atpasakoti savo veiklą tomis sukilimo dienomis.

"1941 metų birželio mėn 21 d. vakare, jau saulei leidžiantis, skambina Juozas Rudokas ir kviečia mane atvykti į P. Vanagaičio namus pasikalbėti. Atvykęs aš juos randu sėdinčius kiemelyje ir

belaukiančius manęs. Rudokas kaip paprastai nekalbus, bet be
įžangų liepia eiti namo ir gerai išsimiegoti, nes labai galimas
daktas, kad rytoj reikės parodyti daugiau suorganizuoti Radiofono
vokiečiai pajudėti, ir tavo pareiga bus suorganizuoti Radiofono
apsaugą nuo sunaikinimo. Aš, žinoma, visa tai palaikiau tik
spėliojimu, kaip paprastai ankstyvuose mūsų pokalbiuose, bet
vistik drebančia širdimi dėl malonios naujienos atsisveikines
grįžau namo.

Rytą mane pažadino sprogimai Aleksoto kryptimi. (Aš tada
gyvenau Žemuosiuose Šančiuose, netoli Nemuno). Išbėgęs
pastebėjau toli danguje du kovos lėktuvus, didelius greičiu
apsisukant ir dingstant vakarų kryptimi. Nėra dvejonės - Rudokas
nemelavo, ir karas, jau taip laukiamas, jau čia.

Nieko nelaukdamas turėjau pradėti vykdyti Rudoko įsakymą ir
vykti pažiūrėti kas darosi radiofone.

Atvykęs į radiofoną radau sąmyšį, visi bėgiojo kaip galvas
pametę. Bėga, kraustosi su lagaminais. Nežinau kas išbėga ir kas
lieka, kad aš čia vienas nieko negaliu padaryti. Mano patikimiausi
bendradarbiai Č. Surošas ir B. Gražulis tuo tarpu nedirbo, reik
juos sujieškoti. Autobusai ar neveikė, ar negalėjau jų surasti,
turėjau kojomis vėl vykti į Šančius.

Parbėgęs namo, pranešiau žmonai, kad turiu išvykti neribotam
laikui ir kad nesirūpintų, jei greit negrįšiu. Dar paskambinęs
Surošui ir dar dviem draugam, kad vyktų į radiofoną, pakeliant
užbėgau pas B. Gražulį, gyv. Juozapavičiaus prospekte. Lieplau
tuoj rengtis ir vykti su manim. Jam dar dvejojant ar jo žmonai
draudžiant, vis tik pavyko jį išvesti. Buvo jau po vidurdienio.

Nuo Šančių Geležinkelių Dirbtuvių iki Žaliojo tilto buvo
atviras plotas ir tą plotą reikėjo jau su perbėgomis pereiti, nes iš
Žemutinės Fredos pasigirdo šūviai ir porą kulku prašvilpė pro
ausis.

Atvykę į radiofoną, jau radome jį be komunistinės vadovybės ir
džiaugsmu netveriantį techniką Bagdonavičių ir dar kai ką. Čia
pat įvyko mažas nesusipratimas. Vartų sargas nenorėjo mūsų
įleisti, bet, panaudojus griežtumą, įleido. Nežinia kieno įsakymus
jis pildė. Nežinia, ar jis buvo prokomunistas ar tik pildė savo
pareigą, bet turėjome jį laikinai izoliuoti, užrakindami jį į tamsų
kambariuką. Techn. Bagdonavičius ir kiti šoko mums aiškinti,
kaip Banaitis liepė stotį išjungti ir aparatūrą sunaikinti. Ir kaip jie

...nieko nesu...
...kad reikalui es...
...nieko neliko, kaip
...buvo vadovybei apie padė...
...Ten matėsi Andriuka...
...mūsų buvo apie šešetas
...o tinkamia...
...todėl jis buvo iš...
...kaip jis rašo sa...
...vėl į Šančius pra...
...kur reikia, ir...
...nes mes v...
...ir labai maža...
...Ten radau ir Ru...
...pasakė, kad gink...
...į radiofon...
...kuris nors buvo i...
...dėl visa ko transliacij...
...mūsų uždavi...
...patalpose ir laukt...
...nes gana tiksli...
...Be to yra rašęs ir B. A...
**
Aleksoto LAF ra...
Aleksoto LAF radijas visų p...
...uždavinį - su...
...Po to talkino Vilnia...
...Štabo areštų Alek...
...Kauno LAF radi...
...naujū, nepaprastai...
...pirmasis sukilin...
...Kaune okupant...
...persidavėllais greičiau...
...LAF radijas veikė

tą viską inscenizavo, sukuldami net kelias radijo lempas. Jis tvirtino, kad reikalui esant, aparatūra galės veikti kaip veikus. Mums nieko neliko, kaip organizuoti Radiofono apsaugą ir pranešti vadovybei apie padėtį.

Jau buvo susirinkę keletas mūsų vyrų, kurie neturėjo jokio ginklo. Ten matėsi Andriukaitis, Nasevičius, ats. leit. Klausius ir kiti. Mūsų buvo apie šešetas vyrų. Visi nutarėme, kad reikia vieno, kuris vadovautų, o tinkamiausias buvo kariuomenės leitenantas Klausius, todėl jis buvo išrinktas, jį palikome vadovauti (Ne Gražulis, kaip jis rašo save prisiminimuose). Sutvarkęs aš išskubėjau vėl į Šančius pranešti Vanagaičiui apie padėtį, kad jis informuotų kur reikia, ir kiek galint organizuotų stipresnę apsaugą ir ginklus, nes mes visi beginkliai, išskyrus mano turėtus 3 revolverius ir labai mažai amunicijos, ką buvau įsigijęs iš anksčiau. Ten radau ir Rudoką. Jie labai apsidžiaugė mūsų iniciatyva ir pasakė, kad ginklais ir apsauga bus pasirūpinta, bet patarė man negrįžti į radiofoną, bet skubiai eiti ir savo mėgėjišką siųstuva, kuris nors buvo irgi užplombuotas, bet nepaimtas, parengti dėl visa ko transliacijai, jei Kauno radiofonas neveiktų.

Tolimesnis mūsų uždavinys liko užsibarikadavus tūnoti radiofono patalpose ir laukti. Smulkmenų, kas vyko, toliau nekartosiu, nes gana tiksliai ir literatūriškai yra aprašęs B. Gražulis. Be to yra rašęs ir B. Augustinavičius.

Aleksoto LAF radijas - atrama sukilimui

Aleksoto LAF radijas visų planavimų pačioje pradžioje turėjo visai kitą uždavinį - susirišti su dr. J. Urmanu Vokietijoje. Po to talkino Vilniaus LAF Štabo planavimams. Po Vilniaus LAF Štabo areštų Aleksoto LAF radijas buvo planuotas kaip pakaitalas Kauno LAF radiofonui. Pagaliau Aleksoto radijas atliko visai naują, nepaprastai svarbų, prieš tai nepramatytą uždavinį; prabilo pirmasis sukilime ir savo transliacijomis padėjo sudemoralizuoti Kaune okupantą, paskatindamas okupantą su visais savo persidavėliais greičiau bėgti iš Kauno.

Aleksoto LAF radijas veikė be pertraukos visą sekmadienio

Kauno paštas, telefonas-telegrafas LAF rankose

Ir, štai, sutemus, vėlai sekmadienio vakare, vėl staigiai, viską triuškinanti žinia. Telefonu - išdidžiai skamba Rudoko balsas, jau ne "Anupro 2222" balsas:

"Paštas, telefonas-telegrafas užimtas, LAF žinioje. Užvaldėme Sovietų kariuomenės telefono-telegrafo centrinę: nutraukėme Maskvos ryšį su armijomis Suvalkijoje, Žemaitijoje ir Aukštaitijoje. Prieš išjungdami telefoną-telegrafą, rusiškai pranešėme Sovietų karo komendantui Kaune ir R. Armijos štabui, kad "vokiečių desantas Kaune" - užima Pašto-telefono-telegrafo rūmus..."

Rudokas trumpai informavo, kaip pradžioje jie patys pašte gąsdino visus, kad rūmai užminuoti, tuoj bus susprogdinti, kad visi kuo greičiau apleistų rūmus. Nemažai prasišalino. Komunistuojančius ir nepatikimus suėmė ir suvarė į vieną Pašto rūmų kambarį ir pastatė vieną sargybinį. Viskas paimta į savo rankas be kraujo praliejimo. Prie Pašto rūmų durų jau stovi ir rūmus saugo ginkluota LAF sargyba. Dabar LAF tarnautojai išjunginėja Kauno telefonus visoms komunistinėms įstaigoms, NKVD rūmams ir žinioms komunistams.

Tuojau pranešiau visam štabui šią džiugią ir linksmą žinią, kad ne tik paštas užimtas, bet taip pat suardyta visa Maskvos ir Raudonosios Armijos telefono centralė, jungianti Maskvą su Lietuva ir su Lietuvoje esančiomis divizijomis Aukštaitijoje, Žemaitijoje ir Suvalkijoje. Prieš sukilimą nė nežinojome, Rudokas neminėjo, kad Raudonosios Armijos kariuomenės štabo ryšys iš Maskvos su divizijomis Lietuvoje ėjo per Kauno telefono-telegrafo stotį. Galvojome, kad čia tik civilinių Lietuvos telefonų centras.

Priėmiau ir tolimesnes džiaugsmo žinias iš Rudoko, kad ne tik išjunginėja telefonus visiems komunistams, bet skambina į kalėjimus ir rusiškai liepia sargybiniams skubiai bėgti, nes "vokiečių desantas Kaune", o mes iš LAF Štabo jau galime kalbėtis telefonu be slaptažodžių, nes jau nebėra cenzūros, mūsų telefonai saugūs.

Visomis naujomis žiniomis informuoju Štabo narius ir prašau, kad dabar ypatingai sektų aplinką.

Rudokui paštą užimti, o žinaš apie radiofoną tiek, kiek Balaitis informavo. Tuojau liepiau jam eiti į radiofoną ir tiesiogiai patirti kokia yra tikroji padėtis radiofone ir mums pranešti.

Susisiekiau su radijo stotimi Žaliakalnyje. Radijo stotyje LAF vyrai užsirakinę budėjo ir laukė parėdymų, laukė ginklų ir apsaugos. Jie taip pat baiminosi, gavę žinią, jog radijo stotis ir stulpai esą užminuoti. Radijo stotyje laukiantieji prašė patikrinti ir atminuoti užminavimą. Visos tos žinios buvo svarbios ir turėjo būti tuoj patikrintos.

Juozo Rudoko žinioje buvo ne tik radiofonas, radijo stotis, paštas bet ir nemažai miesto įstaigų. Rudokas turėjo savo LAF štabą. Iš jo LAF štabo narių žinojau Petrą Vanagaitį, pažinojau ir Petrą Jurkštą, kuris buvo pasiėmęs savo globon didžiulias miesto centro įstaigas, kaip Teismo rūmus ir Vyriausybės rūmus. Visų Rudoko talkininkų nepažinojau. Turint LAFo rankose radiofoną, radijo stotį, paštą, o ypač nutraukus komunistų telefonus, įstaigų perėmimas į LAF rankas tvarkėsi labai sėkmingai. Petras Jurkštas, trumpai po vidurnakčio į Štabą užsukęs, informavo, kad Teismo rūmai LAFo rankose, bet su susisiekimo priemonėmis yra blogiau, nes komunistai apsiginklavę, panikos apimti, ima sunkvežimius ir net autobusus ir bėga.



36. Petras Jurkštas, Rudoko LAF Štabo narys Kaune

Jau vėlus vidurnaktį...
kartu. Nieks neats...
- telefonas...
prezidentūrą - prezidentū...
stropius yra prez...
Juocevičius negali ma...
pasiruošė Rudokui, pran...
Stambino Rudokui, ar...
telefonas išjungtas, ar...
pasirodo, išjungti buvo...
būtinai reikalingesnę procedūr...
bandys mėginti atitaisyti...
prezidentūrą žmogų ir Juo...
Prezidentūra man ne t...
štabo nėra. Pastyko tu...
amžiosi ir su juo. Susi...
sistinti kodėl. Klausiu j...
suvadą. Bronius pažada.

Ir vėl nu

Planuojant sukilimą, y...
lytauto Stonio LAF Š...
Wehrmacht'o pažadėtus nu...
atidėlėje tą vakarą, ka...
Luzampole, buvo su savo...
pagal visus nurodymus, p...
pagal Vilniaus LAF Štab...
sąsą, kad ginklai Kaun...
nes prasidės, minėtoje ai...
sąsą ir jis birželio 17...
sąsą paskelbimo dienos va...
sąsą aištelės kampai tur...
sąsą...")

Jau vėlus vidurnaktis. Skambinu į I-ją Senamiesčio nuovada keletą kartų. Nieks neatsako. Nieko nuovadoje nėra. Skambinu į prezidentūrą - telefonas išjungtas. Vadinasi, Rudoko tarnautojai tikrai stropūs: prezidentūra komunistinė įstaiga - telefoną išjungė. Jei Jucevičius yra prezidentūroje, aš jo negaliu pasiekti, tai ir Jucevičius negali manęs pasiekti, nes telefonas išjungtas. Skambinu Rudokui, pranešu, kad prezidentūra jau yra mūsų, bet telefonas išjungtas, ar telefoną galima atgal prijungti. Bet, pasirodo, išjungti buvo paprasta, bet prijungimas atgal jau yra komplikuočiau procedūra, reikalaujanti specialistų. Pasakė, kad bandys mėginti atitaisyti, arba, geriausiai, anot Rudoko, nusiųsti į prezidentūrą žmogų ir Jucevičiui pranešti apie padėtį.

Prezidentūra man ne tiek ėmė rūpėti kiek I-ji nuovada, kad ten nieko nėra. Pasitaiko tuo momentu štabe Bronius Stasiukaitis, tarys ir su juo. Susirūpinome, kad nuovada tuščia. Būtina sužinoti kodėl. Klausiu jo ar neturi žmogaus pasiųsti į I-mają nuovadą, Bronius pažada.

Ir vėl nusivylimas vokiečiais

Planuojant sukilimą, vieną iš svarbiųjų uždavinių patikėjau Vytauto Stonio LAF Štabui - priimti iš lėktuvų ginklus, Wehrmacht'o pažadėtus numesti LAF-ui Kaune, prie Vilijampolės aikštelėje tą vakarą, kai karas prasidėjo. Stonis, užvaldęs Vilijampolę, buvo su savo būriu pilnai pasiruošęs ginklus priimti. Pagal visus nurodymus, pasiruošęs, birželio 22 d. vakare laukė. (Pagal Vilniaus LAF Štabo instrukciją, su Wehrmachtu buvę susitarta, kad ginklai Kaunui bus numesti tos dienos vakare, kai karas prasidės, minėtoje aikštelėje. Parėdymas, perduotas per Vl. Nasevičių ir jis birželio 17 d. tą pažadą Prapuoleniui patvirtino: "Karo paskelbimo dienos vakare, temstant, lėktuvui pasirodžius, keturi aištelės kampai turėję būti atžymėti blikčiojančiomis lemputėmis...").

Padėtis štabe buvo kritiška todėl, kad ginklai buvo pažadėti Radiofonui ir Radijo stočiai, Pašto-Telegrafo stočiai ir kitiems, mums gyvybingiems sukilimo reikalams. Pastatai jau buvo užimti. Vyrai laukė pažadėtų ginklų. Ginklų laukdami nervinomės vis, nesaugu. Viskas buvo neapsiginklavusių vyrų rankose. Dabar jie saugodami rizikavo gyvybėmis. Telefonas po telefono mane praėjo atiminėti ginklus, skelbti sukilimą per radiją, ir iš rusų, Leidimą veikti gavo tik Aleksoto radijas, nes vietovė radijo siųstuvui buvo paslėpta, ir vyrai (Štabo LAF grupė) jautėsi užtenkamai saugūs ir net ginklų neprašė.

Mes, LAF Štabas, dabar jaudinomės ir laukėme, jei ne pramatytų ginklų, tai bent Stonio grupės vyrų, kad sutvirtintume apsaugą. Turėjome delsti, kas neatrodė, kad mums naudinga. Žinoma, delsėme su Kauno radijo transliacija ir dėl neišryškėjusios fronto padėties. Dar buvo galimybė, kad rusai gali mėginti frontą apstabdyti, sukoncentruoti ties Kaunu didesnes sovietų jėgas. Pundzevičius-Ambrazevičius dar nedavė leidimo. Pagal mūsų planą, apsiginklavę būtume galėję daug saugiau ir ramiau laukti.

Vidurnaktis. Skambina "Dangus 22" - Stonis iš Viljampolės. Stonis informuoja, kad jau nuo vakaro laukia ginklų numetimo ir nesulaukia. Lėktuvai skrido, praskrido ir nuskrido. Stonio vyrai ženklus davė, bet jokios reakcijos. Devintasis Fortas ramus, jokia kariuomenės judėjimo. Klausimas, dabar ar beverta toliau laukti ginklų. Pagal Vilniaus LAF Štabo (Nasevičiaus) informaciją vokiečių lėktuvai ginklus turėjo numesti "Vakare karui prasidėjus", o dabar jau po vidurnakčio, reiškia laikas laukimui praėjo - jau nebegalime pasitikėti. O gal karo frontas juda taip greitai, kad...? Prisimenu "karą gegužės 1-10 d.", kai buvome vokiečių apgauti. Ir dabar piršosi mintis: esame vėl apgauti.

Reikėjo pradėti antrąją sukilimo fazę - galutinį (sitvirtinimą) Kaune. Ir pradėjome isitvirtinimą be ginklų. Taip. Teko "užmiršti", kad ginklų neturime.

Patikimi vyrai buvo rėkiančiai reikalingi radijo stočiai ginti, taip kaip ir ginklai radiofonui. Jei ginklų nėra - tai reikia vyrų.

Kita man bėda - Senamiesčio milicija mums labai svarbi. Stasiukaičio pasiūstasis į nuovadą - tyli.

Teko panaudoti Vytauto Stonio LAF Štabo vyrus, kaip nebavo

anksčiau planuota, kad ir beginklius, įsitvirtinimui Kaune, gvybinių pozicijų išlaikymui. Patį Stonį pašaukiau į Štabą. Reikėjo aptarti naują strategiją - "gynimasi be ginklų" strategija. Vytautas Stonis jautėsi apvilta, ir mes apvilti, tik laiką praradę.

Pasakau Stoniui, kad paliktų tą ginklų laukimo aikštelę, padalintų savo vyrus į tris dalis: vieni tegu eina į Senamiesčio I-mosios milicijos nuovadą, kuri yra tuščia ir ją reikia išlaikyti. Kai vyrai pasieks nuovadą, tegu man paskambina į Štabą. O stiprioji Stonio LAF grupės dalis turi iš Vilijampolės tuoj atžygiuoti sustiprinti radijo stoties apsaugą. Kiti tegu tvirtinasi Vilijampolėje. Stoniui įsakiau, kad atvyktų tiesiai į LAF Štabą viską naujai aptarti.

Stonis praneša, kad paskyrė Kazį Ambrozaitį su vyrais eiti į I-ją nuovadą, o jis pats su vyrais per porą valandų pasieks Žaliakalnį ir Štabą.

Ginklų iš Wehrmacht'o per Vilniaus LAF Štabą negavome. Vėliau aiškėjo, kaip vokiečiai buvo išsigandę, sužinoję ir gavę įrodymų, kad Lietuva tikrai yra pasiruošusi sukilti, nežiūrint ar vokiečiai pageidauja ar nepageidauja, ir dėl to atšaukė desantus. Aiškaukė ir ginklų numetimą.

Kai V. Stoniui nurodžiau, kad dalis jo grupės vyrų vyktų į Senamiestį, tai už poros valandų atskambino man telefonu Kazys Ambrozaitis, kad, vykdydamas Stonio pavedimą, atvyko su vyrais į Senamiesčio I-mąją nuovadą. Daukšos gatvėje ir rado ten tik vieną vyrą.

Ši, Pirmoji milicijos nuovada, mums buvo viena iš svarbiausiųjų. Ji buvo LAF rankose birželio 22 d. jau nuo ryto ir štabui davė pirmuosius lengvuosius ginklus.

Nuovada per Jucevičiaus neapsižiūrėjimą liko ištuštėjusi. Kai paskambinau į I-mąją nuovadą ir paprašiau bandyti Justą Paleckį paimti į belaisvę, Jucevičius nuovadą apleido "laikinais". Po kelių valandų pranešė, kad jie turi prezidentūrą savo rankose, tik Justo Paleckio nepagavo. Galvodami, turbūt, kad prezidentūrą turėti savo rankose yra daug svarbiau negu nuovadą, pasiliko prezidentūroje ir nebegrižo į nuovadą. Pašto įstaiga, išjunginėdama komunistų telefonus, išjungė ir prezidentūrą. Taip Jucevičius liko laikinai atskirtas nuo štabo ir nuo nuovados.

negaudamas iš štabo jokių parėdymų.
Vytautas Stonis su Kaziu Ambrozaičiu, kuris buvo jo pavaduotojas, apjungė Veterinarijos Akademiją LAF būreliais ir pasirūpino, kad Vilijampolės milicija ir įstaigos būtų LAF rankose. Pasiruošė pilnai karo atvejui, net ir kad Vilijampolėje būtų maisto atsargų.

Ginklų gavimui iš Wehrmacht'o atpuolus, Vilijampolės svarbia šiek tiek pasikeitė, nors ir tikėjomės pirmųjų vokiečių kariuomenės dalinių ateinant per Vilijampolę. Pradžioje Vilijampolė buvo labai svarbi ir Vilijampolės tiltą bandėme apsaugoti nuo susprogdinimo, kad gavus ginklų iš Wehrmacht'o lėktuvų, Vilijampolės tiltas per Nerį buvo reikalingas tų ginklų pergabenimui į Kauną, lygiai kaip ir pirmųjų vokiečių dalinių įvygiavimui.

Stonio-Ambrozaičio-Jaudegio grupės pasirūpinta buvo nukirpti Vilijampolės tilto per Neries upę užminavimo nutiestas vietas ir jie tą įvykdė naktį jau birželio 21/22 d., prieš karui prasidedant.

Pats Kazys Ambrozaitis (prisimindamas medicinos gydytojus, įsijungusius į sukilimą) rašo: "Bet tą pačią sukilimo dieną planai pasikeitė. Visų nustebimui, po visų susiruošimų "valdyti" Vilijampolę, birželio 23 d. rytą 3:30 val. gauname įsakymą iš LAF Štabo vykti ir užimti pirmąją nuovadą, kuri buvo Daukšos gatvėje, Senamiestyje. Visą naktį parengtyje turėjome 30 vyrų, miegojome ant Akademijos arklidžių šieno. Pasiėmiau tik septynis, persikėlėme per Nerį valtele ir atėjome į nuovadą. Ten nesitikėjome didesnio pasipriešinimo, nes ginklus turėjome savo kišenėse. Ten radome jau iš štabo atvykusį Bendinską."

Nuo dabar vėl užsitikrinome mums labai svarbią poziciją Senamiesčio milicijos nuovadą.

X.

LAF įgaliotinis

Diskusijos - kas ir kaip turi paskelbti atsisaukimą ir vėliau atstovauti LAF-ui Vyriausybėje iškilo LAF Štabe birželio 22 d. naktį, kai Prapuolenis susigriebė, kad neturi atsisaukimo, o reikėjo pradėti pereiti iš pagrindžio į viešumą, ruošti atsisaukimą, o į tautą. Svarstymas, kad metas atsisaukimui iššaukė ir svarstymą, kaip, kas ir kieno vardu bus skelbiamas visuotinis Lietuvos sukilimas, valstybės atstatymas ir Vyriausybė.

LAF Štabas Kaune (taip vyriausiąjį štabą pradžioje vadino), iš pagrindžio į viešumą eidamas, dar nebuvo nusprendęs kaip oficialiai pasitvarkyti, kokias pareigas Štabe kiekvienam klasifikuoti. Nebuvome įpratę pagrindžio veikime ir sukilime viens kito vadinti "ponas viršininke" ar panašiai. Mes buvome vieningo planavimo ir vieningo darbo grupė, kurioje man teko atlikti koordinacinį darbą. Kaip dabar einant į viešumą tvarkytis? Ar LAF turi būti pirmininkas, viršinininkas, vadas? Pagal mūsų tvarkymąsi, tuo metu buvo netinkami vardai. Kurie buvo parinkti į Vyriausybę, turėjo ministerių titulus, atstovavo Vyriausybei, ir mes laikėme juos savo tarpe kaip - Vyriausybės atstovais LAF Štabe. Studentai nesiekė jokių pozicijų Vyriausybėje, ir tai gal buvo mūsų vieninga stiprybė. Aš buvau pirmininkas koalicijoje ir likau vyresnis tarp lygiųjų, koordinuojant visą mūsų visų planuojamą sukilimą. Norint dabar turėti mus atstovaujantį, einantį skelbti sukilimą per radiją ir Vyriausybę tautos vardu, jieškojome vardo: LAFo - atstovas, vadas, šefas, viršinininkas... Visi tie vardai buvo, mūsų manymu, nelabai tinkami, nes visi tie vardai kyla, pravedant balsavimą, išrenkant, ir panašiai. O šitokiems formaliems apipavidalinimams tuo metu nebuvo nei pagrindo, nei laiko. Ir, man atrodo, kad Valiulis ar Milvydas pasiūlė turėti - "LAF Štabo Įgaliotinį", o paskui dar suprastinome, pavadiname tiesiog - LAFo Įgaliotiniu. Levas Prapuolenis, kaip filisteris, labiausiai tiko, ir taip paliko. Tebūnie, Leonas Prapuolenis - LAF Įgaliotinis, Pilypas Narutis - LAF Įgaliotinio pavaduotojas. Taip ir buvo pasitvarkyta, "išrastas" pirmasis LAFo atstovavimas Vyriausybėje - LAF Įgaliotinis, kuris nėra Škirpos platforminiuose rėmuose minimas, bet jau grynas Lietuvos sukilimo, Lietuvos LAFo produktas. Taip prigijo. Ir Škirpai, atrodo, tas neužkliuvo, patiko.

nieko niekad nesakė. Kodėl, ir kas užrašė pirmame "Į Laisvę" numeryje - "LAF Viršininko Įgaliotinis", nė nežinau, o aruo metu net neatkreipėme į tai dėmesio. Išviso, pirmame "Į Laisvę" numeryje tilpo straipsniai ne visai aiškių redaktorių, ir kai kurių iš Berlyno staiga atvykusių, kurių mes nepažinojome, pasitikėjome tik todėl, kad jie sakėsi esą iš Berlyno...

Birželio 23 dienos aušra

Jau buvo po vidurnakčio, kai Vilijampolėje esanti V. Stonio LAF Štabo grupė pasidalino į tris dalis. Dvi grupės kėlėsi per Nerį: viena dalis skubėjo į Senamiestį, kita į štabą. Trečioji pasiliko Vilijampolėje.

Atsišaukimą į tautą apsvarstyti ir parašyti Levas išsikvietė dr. Adolfą Damušį, pulk. dr. Juozą Vėbrą ir prof. Zenoną Ivinskį.

Taip supuolė, kad auštant, beveik tuo pačiu metu, kai į Štabą atvyko Stonis, atvyko ir pulk. dr. J. Vėbra su sunkiu portfelu iš Chemijos Instituto.

Išklausėme V. Stonio pranešimo. Stonis informavo, kad rusų kariuomenės gynimosi ženklų Kaune prieš ateinančią vokiečių kariuomenę nematyti. Prie 9-to forto, kur buvo priešlėktuvinė Raudonosios Armijos artilerija, ir čia galimas buvo kariškas gynimasis, buvo ramu, jokio kariuomenės judėjimo. Ten Stonis turėjo specialų žvalgybininką, kuris visa tai stebėjo. Persikeldamas iš Vilijampolės į Kauną su dviem savo grupėm, V. Stonis paliko dar grupės dalį su tuo žvalgybininku prie 9-to forto. Jei bus kolat nors staigūs pasikeitimai prie devinto forto, tai štabas bus informuotas.

Pulk. dr. J. Vėbra atsinešė į LAF Štabą sunkųjį portfelį. Čia buvo viena ypatingai stipri mina (ji buvo pagaminta portfortinio tilto sprogdinimui) ir daug granatų, kurias jis buvo pagaminęs savose laboratorijose. Pulk. Vėbra supažindino V. Stonį su savo gaminių apvaldymu. Visa tai buvo labai reikalinga Radijo Stoties esančios Žaliakalnyje, gynimui. Ir tai buvo vieninteliai efektyvesni ginklai radijo stoties gynimui. V. Stonio grupė turėjo sunkų uždavinį: patikrinti radijo stoties užminavimą ir, jei užminuota,

...atimami ir apginti r
LAF Štabą painform
Stonis išskubėjo su savo



37. Ka
Čia malonu leisti p
gynimus;

tai atminuoti ir apginti radijo stotį nuo eventualaus užpuolimo.
LAF Štabą painformavęs ir pats pasiinformavęs, Vytautas
Stonis išskubėjo su savo vyrais į radijo stotį.



37. Kauno radijo stotis Žaliakalnyje

Čia malonu leisti pačiam Vytautui Stoniui pasipasakoti savo išgyvenimus:

"Atsimenu, kai iš Vilijampolės atvykęs į LAF Štabą, gavęs LAF Štabo paskirtį, iš Štabo ėjau į radijo stotį. Su manim buvo kartu Jaudegis, Gudaitis ir dar jaunas vyras (ketvirtasis), rodos, kad studentas, bet jį mažiau pažinojau. Mums beeiinant Parodos gatve, sovietų armija čia ištiesai traukėsi. Visur buvo pilna rusų karių, o mes - keturi. Turėjome pistoletus ir portfelį granatų su mina. Sovietų kariai net užėmė šaligatvius. Gudaitis sutiko tokią su raudonu raiščiu. Su raudonu raiščiu, tai, aišku, komunistas. Tai jis iš karto gatvėje tam komunistui - pistoletą į krūtinę ir... Mums net nejauku pasidarė. Tai Jaudegis pripuolė padėti. Iškratė kišenes, ar neturi ginklo. Mes atsivedėme tą komunistą iki radijo stoties. Jis buvo labai persigandęs, jaunas studentas. Aš tada nuėjau pasiūnėti su radijo stoties viršininku Mikolūnu. Jį pažinojau, jis buvo mūsų kariuomenėje, prisimenu, ar puskarininkiu. Ryšiui su juo vartočiau slapyvardę.

"Dangus 22" tai buvo tavo duotas slaptažodis, su kuriuo aš ir prisistačiau į radijo stotį. Tai buvo radijo stoties slaptažodis.

Tą komunistą aš palikau, tas komunistas ginklo neturi, o tas Gudaitis, vienas likęs, išsigando jo ir džiaugėsi, kad komunistas pabėgo...

Radijo stotyje išbuvo keturias dienas. Pirmąją dieną stovėjo ten R. Armijos tankai. Kai mes nuėjome prie radijo stoties, buvo kokie 10 - 15 tankų. O kai stotis pradėjo dirbti, tie tankistai atėjo teirautis, kas naujo per radiją, kokios žinios. Mat, tie tankistai nežinojo kas dedasi. Kai atėjo teirautis pas mus, tai mes sakome, užeiškite pas radijo stoties viršininką. Kai įėjo į patalpas - taip mes jų jau ir nebeišleidome. Jų surinkome apie 12 ir laikėme juos kaip belaisvius. Technikos mokyklos studentas buvo priskirtas tos mūsų daboklės viršininku.

Mes neturėjome progos gindami radijo stotį išklaudyti himnų, nei sukilimo paskelbimo. Tik pati stotis viduje klausėsi ir girdėjo, o mes išorėje ne. Ir mes nieko nežinojome. Mes buvome užsiminėję, gynimo darbai pasiskirstę ir nieko nežinojome, kaip kas kitur vyksta.

Įdomu dar prisiminti, kad Sibiro lageryje, Vorkutoje, susitikau ir Paleckio apsaugos viršininką - Šudvą. Jį areštavo todėl, kad jis, būdamas Paleckio apsaugos viršininkas, nepabėgo kartu su Paleckiu, o pasiliko Lietuvoje. Jam buvo pavesta išsproginti radijo stotį ir stulpus, būtinai. Bet jis negavo sprogtamos

...medžiagos, o karui prasidėjus
...pabėgti. Todėl, kad ne
...Talp Vytautas Stonis
...iš Vilijampolės su
...perimti ją ir apsi



© Lta. Vytautas Stonis, med. g
...buvo Vilijampolės, Ser

medžiagos, o karui prasidėjus, pasiliko, nors turėjo su Paleckiu kartu pabėgti. Todėl, kad nepabėgo kartu su Paleckiu, buvo KGB apkaltintas ir nuteistas Sibiru".

Taip Vytautas Stonis aptaria jam duotą grėsmingą LAF Štabo užduotį iš Vilijampolės su savo vyrais persikelti į radijo stotį Žallakalnyje, perimti ją ir apsaugoti.

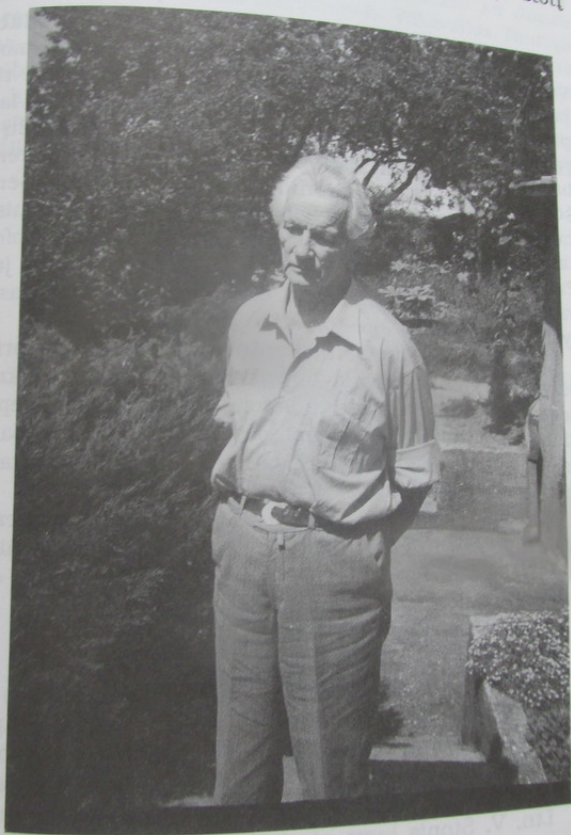

42.Ltn.Vytautas Stonis, med. gyd.,LAF Štabo narys. Jo Štabo grupės žinioje buvo Vilijampolės, Senamiesčio ir radijo stoties apsauga

V. Stoniui palikęs štabą, nors Ivinskio dar nebuvo, dr. Ad. Damušis, pulk. dr. J. Vėbra ir Leonas Prapuolenis sėdosi ruošti atsišaukimą.

Birželio 23 d., jau išaušus, atvyko į LAF štabą Petras Vanagaitis su žiniomis iš mikrofono. Mus supažindino pilnai su paruoštas transliacijai, vyrai užsibarikadavę kantriai laukia, radiofono gynimui užtenka, bet jie neturi ginklų ir dėl to šovinius), jau sekmadienio rytą iš Pirmosios Senamiesčio nuovados atgabentus. Radiofonas buvo mums esminis objektas tad tie ginklai ir buvo paskirti pirmoje eilėje radiofonui ginti. Patikslinau slaptažodį "Anupras 2222" (slaptažodis jau nebuvo vartojamas telefonu kalbant, bet buvo vartojamas asmeniškai ryšiui radiofoną, radijo stotį arba LAF štabą pastekti).

Išleisdamas Vanagaitį, perduodamas ginklus, pridėjau jam palydovą, vieną iš žvalgybininkų, nes vienam su kroviniu eiti nesaugu. Nurodžiau, kad radiofono gynėjai lauktų, neprovokuotų. Šiuo metu radiofonui nesimato grėsmės ir tepraneša gynėjams, kad iš štabo ateis LAF atstovai į radiofoną su slaptažodžiu, kai reiks skelbti atsišaukimą į tautą.

Vanagaitis pasiėmė ir LAF Štabo telefono numerį radiofono gynėjams, bet pasakė, kad jis negriš, nes jis dar labai reikalingas padėti Rudokui, radiofone bus Balyš Baleišis, o duotasis palydovas galės tarpininkauti.

Jau dienoje, kai V. Stonio LAF grupė informavo apie padėtį radijo stotyje. Jie perėmė radijo stoties apsaugą. Apžvalgę visą stotį, užminavimų nerado ir dabar įsitvirtino radijo stotį ginti. Radijo stotis yra apsaugota, pavojų nesimato. Stoties personalas bendrauja su radiofonu ir, pasirošę transliacijai, budi.

Ltn. V. Stonis buvo atminavimo ir užminavimo specialistas. Atsimenu, kaip Stonis man vėliau pasakojo apie savo gynimose būdą. Tą didžiąją miną jis įkasė pagrindiniame kelyje prie didžiųjų

... stotes vartu, o vartus už
... Jei sovietai būtų puolę
... veržilas pro vartus, būtų
... kelią kuriam laikui ki...

Birželio 23 d. apie 6 - 7
... Sužinojau, kad
... rankose ir vokiečiai ž
... J. Ambrazevičius
... tautą atsišaukim
... kariuomenė priartė
... Armijos koncent
... plentu tolyn.



50. Gen. Stasys

radijo stoties vartų, o vartus uždare ir užrakino. Šitaip pasiruošė gintis. Jei sovietai būtų puolę su tankais, tai pirmasis tankas, prasiveržias pro vartus, būtų buvęs susprogdintas ir būtų užtvenkęs kelią kuriam laikui kitiems tankams...

Birželio 23 d. apie 6 - 7 val. ryto susisiekiu su Juozu Ambrazevičiumi. Sužinojau, kad Marijampolė, Vilkaviškis, Tauragė vokiečių rankose ir vokiečiai žengia pirmyn. Vadinas, frontas pralaužtas. J. Ambrazevičius patarė nelaukti, kad dabar pats metas skelbti į tautą atsišaukimą, nes pramatoma, kad vakare gali vokiečių kariuomenė priartėti prie Kauno. Aplink Kauną Raudonosios Armijos koncentravimo nematyti, visi daliniai traukiasi Ukmergės plentų tolyn... apleidžia Kauną.



50. Gen. Stasys Pundzevičius

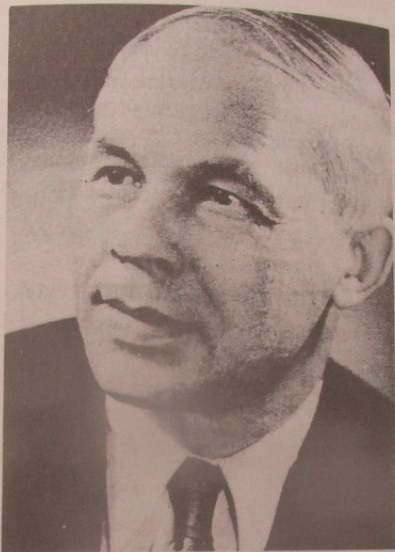

49. Prof. Juozas Ambrazevičius - Brazaitis

Tariamės su Prapuoleniu, Stasiukaičiu ir Valiuliu. Informuoju, kad Ambrazevičius su Pundzevičiumi rekomenduoja skelbti atsišaukimą į tautą. Prapuolenis iš kažkur gavęs žinią, kad Telšiai vokiečių rankose. Vadinasi, vokiečiai frontą pralaužė, supa Kauną, o kad Raudonoji Armija gintų Kauną, nesimato. Taip persimetę žinutėmis, sprendžiame, kad laikas tikrai skelbti atsišaukimą; jau esame įsitvirtinę Kaune visur, kur planavome. Kokių naujų objektų užimti jau nebūtina, nes Kaunas jau veikia visas iš vidaus yra LAF rankose. Damušis ir Vėbra pritaria. atsišaukimo tekstas ir vertimai paruošti: metas eiti į radiofoną ir

skelbti atsišaukimą į tautą.
Buvo birželio 23 dieną
Damušis, Juozas
Senamiesčio nu
iš LAF Štabo išėjo

LAF Štabe pradėjo t
informacijas su informacija
žvalgybos, ka
du paprašiau
Štabą saugojo du sargybin
Martiukaičius ir jis prist
Zinkevičių. Bronius Sta
Milydas teidavo ir išėda
Bronius Stasiukaičius info
"Štabo" spaustuve Antana
Valiulis jau ruošia ten v
gimti atsišaukimą laikra
atsiškimu jau radiofone.

Čia pat atėjo vienas iš
Pamodos paviljono sandėlis
nėgi nakti, pasišalino. Pak
Martiukaičiui, perimti LAF
savo rankas ginklų sandėlį.
sarbūvų tuo metų pa
gimul.

Taip prasidėjo nauja LA
nėdėčiai nedavė, dabar me
nėkirą žaltakalnio LAF Š
Dabavičių. Lt. Zinkevičius
Bronius Stasiukaičius
susėkė su greitosios apsidžia
Žalos viena po kitos ir
Stasiukaitis, liečiančius vie

Aktinomės, kodėl rusai s
sargybiniai tam tikr
Stasiukaitis, Lt. Zinkevičius pa
patikrinti, perimti s
Stasiukaitis.

skelbti atsišaukimą į tautą. Pranešu, kad radiofonas pasiruošęs laukia.

Buvo birželio 23 dienos aštunta valanda. Leonas Prapuolenis, Adolfas Damušis, Juozas Vėbra, kuriems pridėjau apsaugai ginkluotą Senamiesčio nuovados milicininką ltn. Lukoševičių, visi keturi iš LAF Štabo išėjo į radiofoną.

LAF Štabe pradėjo telktis Valiulio ir Milvydo žmonių iš Žaliakalnio su informacija apie ginklų sandėlį Parodos paviljone. Paprašiau žvalgybos, kad pilnai patikrintų ten esamą padėtį. Štabą saugojo du sargybiniai ir vienas prie belaisvių. Talkino man dr. Marčiukaitis ir jis pristatė man savo draugą daktarą ltn. Vinčą Zinkevičių. Bronius Stasiukaitis ir Jurgis Valiulis ir Juozas Milvydas įeidavo ir išeidavo iš Štabo savo žmones rikiuodami. Bronius Stasiukaitis informavo, kad atsigabeno iš užmiesčio į "Žalbo" spaustuve Antaną Strabulį ir Joną Verbicką. Remigijus Valaitis jau ruošia ten visas spausdinimo mašinas, tad atėjo palmti atsišaukimą laikraščiu, bet pavėluota. LAF Įgaliotinis su atsišaukimu jau radiofone.

Čia pat atėjo vienas iš žvalgybos, informuodamas, kad tikrai Parodos paviljono sandėlis atviras, rusai sargybiniai, stovėję per visą naktį, pasišalino. Pakviečiau ltn. V. Zinkevičių, talkinant ir Marčiukaičiui, perimti LAF Štabo vietinę apsaugą ir tuoj perimti į savo rankas ginklų sandėlį. Zinkevičius sutiko ir apsiėmė vieną iš svarbiausių tuo metų pareigų - ginklų paskirstymą Kauno gynimui.

Taip prasidėjo nauja LAF pagrindžio fazė -ginklavimasis. Ko vokiečiai nedavė, dabar mes patys pasiėmėm iš rusų. Sudariau atskirą Žaliakalnio LAF Štabą, skirdamas viršininku ltn. V. Zinkevičių. Ltn. Zinkevičius parodė didelį sugebėjimą tvarkytis⁴¹. Bronius Stasiukaitis apsidžiaugė sužinojęs, kad yra ginklai ir tuoj susisiekė su greitosios pagalbos mašinomis.

Žinios viena po kitos ir paklausimai į štabą plaukė ištaisai. Paklausimus, liečiančius vietinę apsaugą ir ginklus, pervedžiau

⁴¹ Aiškinomės, kodėl rusai sargybiniai pasitraukė. R. Armijoje dažnai skiriami sargybiniai tam tikram laikui. Saugojimo laikui praėjus, pasitraukia. Ltn. Zinkevičius pasiuntė vieną iš uniformuotų milicininkų su palydovais patikrinti, perimti sandėlį ir prižiūrėti ginklų dalinimą pagal jo įsakymus.

Zinkevičiui. Kai tik atsivėrė ginklų šaltinis - Parodos paviljono (Radastų gatvėje) ginklų sandėlis, prasidėjo ginklų paskirstymo įkarštis.

Skambina iš Radiofono ltn. M. Klausius. Praneša, kad pranešinėtoju buvusi prieš tai komunistinio radijo pranešinėtoja Paklausiau, ar jis priklausė komunistų partijai. Atsakė, kad - ne. Paklausiau, ar jie pasitiki juo. Patvirtinus, kad - taip, geras vyras, sakau: "Tai ko norit! Tai jau jūsų atsakomybė!".

Vėl aliarmuojantis telefonas iš radiofono: "Atėjo penki vyrai prie radiofono vartų! Sakosi iš LAF štabo! Bet , slaptažodis - iš štabo išėjo tik - "keturi"⁴².

Pradėjau aiškintis. Atėjęs prie vartų vyras pasakęs nepilną slaptažodį ir priedo nebeatsakė, - prileidau, kad Prapuolenis užmiršo - suklydo. Bet - "penki vyrai", tai ir man jau buvo įtartina... Pasakiau, kad iš LAF Štabo keturi atstovai į radiofoną jau išėjo skelbti atsišaukimą į tautą ir tikrai turi būti keturi. Bet, liepiau paklausti pavardžių, ir jei - Prapuolenis, Damušis, Vėbra ir Lukoševičius, tai - tvarkoje. Jie turi atsišaukimo tekstus.

Taip ir buvo. Prapuolenis iš susijaudinimo primiršo slaptažodį, netiksliai pasakė.

Nuo vidurnakčio, kai Rudokas pasakė, kad telefonas yra LAF rankose ir visiškai saugus, galima kalbėtis be slaptažodžio. Jau mes buvome pradėję kalbėtis telefonais aiškiai, tiesiai, be slaptažodžių. Tik iš žvalgų, ateinančių į štabą, reikalavome slaptažodžio, štabas turėjo apsisaugoti ir nuo nepatikimų žmonių, ir nuo netikėtumų. Bet telefonu - be slaptažodžio paprasčiau ir greičiau. Tad, man nenuostabu buvo, kad Prapuolenis slaptažodį primiršo.

Štai, vėl, telefonu iš radijo stoties pranešė, kad rusų dalinys sukaliojasi apie stotį, pavojinga transliuoti, reikėtų ginklų. Pranešiau džiaugsmingą naujieną, kad tuoj bus pristatyti ginklai.

⁴² Damušis K. Škirpos knygoje "Sukilimas" p.304 rašo: "Eidami į radiofoną sutikome inž. karininką A. Vaitekūną... už penkių minučių jau stovėjo su ginklu prie radiofono vartų"- tai, turbūt, ir buvo, tas penktasis prie radiofono vartų, kurio mes nežinojome.

... sandėlio, kurį jau tu
... su Stasiukaičiu,
... pirmoje eilėje nuk
... Štabe jau laukėme K
... užstatėme I
... kad pranešinėtu
... Kauno ra
... Priartėjo devinta vala
... nerimauti. Rad
... transliacijai.
... Atskambina radijo st

Lietuvos himnas!

8 val. iš LAF Štabo
atsišaukimą į tautą ir p
radiofoną.
Atsišaukimo į tautą tek
buvo padėjęs paruošti ir J
Prapuolenis nenorėjo to te
Prapuolenis įtarė, kad NKV
prasidėjo karas, Leonas Pr
pasakė, nepasiėmęs teksto.
... 22/23 d. vėlai po v
atsišaukimo, pastebėjo Pr
... to paruoš
... Vėbra ir Ivinskį, kad pa
Atsišaukimo tekstas per
... 23 d., buvo štabe
... radiofoną ne
... atmetėme. Lietuviu
... Rusiškai
... paniką).
... - lietuviškai, Ad

iš sandėlio, kurį jau turime užėmę. Priminiau ltn. Zinkevičiui susirišti su Stasiukaičiu, prašyti jo greitosios pagalbos mašinų ir ginklus pirmoje eilėje nukreipti į radijo stotį.

Štabe jau laukėme Kauno radiofono prabylant. Įjungėme štabe priimtuvą ir užstatėme Kauno radijo stotį. Laukėme. Rudokui liepia, kad pranešintų telefonais į visas puses kur tik gali, ir lieptų klausytis Kauno radijo.

Priartėjo devinta valanda. Kauno radijas dar tyli. Ir štabe ėmėme nerimauti. Radiofone turėjo prasidėti paskutiniai pasiruošimai translacijai.

Atskambina radijo stotis: radijo stotis apsaugota.

Lietuvos himnas! Kaunas puošiasi vėliavomis

8 val. iš LAF Štabo išėję keturi vyrai, nešdami LAF atsišaukimą į tautą ir pasaulį, užtruko ilgiau, kol pasiekė radiofoną.

Atsišaukimo į tautą tekstas buvo paruoštas jau penktadienį: jį buvo padėjęs paruošti ir J. Ambrazevičius ir Z. Ivinskis. Bet L. Prapuolenis nenorėjo to teksto nešioti su savimi (buvo nesaugu, Prapuolenis įtarė, kad NKVD jį persekioja), bijojo. Kai sekmadienį prasidėjo karas, Leonas Prapuolenis tuoj atskubėjo į LAF Štabo posėdį, nepasiėmęs teksto. O įvykiai riedėjo galvotrūkčiais. Ir tik birželio 22/23 d. vėlai po vidurnakčio, kai jau buvo aišku - reik atsišaukimo, pastebėjo Prapuolenis, kad atsišaukimo neturi. Nebe laikas buvo to paruošto teksto ieškoti. Todėl ir pasišaukė naktį į Štabą Ad. Damušį, Vyriausybės atstovą ir jo pavaduotoją pulk. Vėbrą ir Ivinskį, kad padėtų paruošti naują tekstą.

Atsišaukimo tekstas per naktį, jau gal buvo apie 3-6 val. ryto, birželio 23 d., buvo štabe naujai ruošiamas. Ivinskis štabe nepasirodė ir į radiofoną neatėjo. Nors buvo sutarta. Buvo buvę aptarta, kad atsišaukimo tekstas per radiją bus skaitomas keturiomis kalbomis: lietuvių, vokiečių, prancūzų ir anglų (rusų kalbą - atmetėme. Rusiškai kalbėjo tik Aleksoto LAF radijas, sukeldamas rusų paniką). Tuos tekstus turėjo skaityti: L. Prapuolenis - lietuviškai, Ad. Damušis - vokiškai, Z. Ivinskis -

prancūziškai, J. Vėbra - angliškai. Damušis buvo radiofone, bet vokiškai teksto neskaitė. Kodėl įvyko kitaip niekada nestaičiau, nes laiko tekniėje šie dalykai liko bereikšmiai. Prof. Ivinskis, 1955 m. birželio mėn. "Į Laisvę" žurnale, straipsnyje "Kovoje dėl laisvės šešios savaitės" psl. 32 mini: "Pirmasis pranešimas per radiją užtiko J. Ambrozevičių ir mane berengiant rankraščius naujam laikraščiui. Jam čia buvo duotas simbolinis vardas - "Į Laisvę". Vadinasi, Ivinskis buvo pas Ambrozevičių tuo metu. "Į Laisvę" Prapuolenis buvo radiofone. "Į Laisvę" - pasirodė antradienio rytą ir po to kasdien.

Užtenkamai netikėtumų buvo ir man.

Radiofone atsišaukimo skaitytojai pasikeitė. Bet svarbiausias mums buvo atsišaukimo skaitymas mūsų LAF Igalotinio, Leono Prapuolenio - lietuviškai.

Sučirška LAF Štabe priimtuvas, užstatytas ant - Radijo Kaunas!..

Birželio 23 d. 9:28 min. Kauno LAF radijas prabylai
Atstatoma Nepriklausoma Lietuva! Skelbiama
Laikinoji Lietuvos Vyriausybė!... Lietuvos himnas...
Laisvės varpas skamba...

Visi atsistoję ir susikaupę išklausome himno...

Lietuvių kalba atsišaukimus perskaito Leonas Prapuolenis ir vokiečių kalba taip pat Prapuolenis, Prancūzų - Balys Augustinavičius, Anglų - dr. pulk. Juozas Vėbra.

Ant Kauno Karo Muziejaus bokšto keliama Lietuvos trispalvė... Po žiaurių Maskvos vergovės metų laisva Lietuva! Vėliavos ima kilti ant visų Kauno pastatų.

Liet

Dėmesio
Laisva ir M

Vokiečių armija ra
ryti. Lietuvių tauta, iš
nepriklausoma. Jau s
valstybės vairą ir įstaig
Grobuony's bėgdan
gventojus.

Tautiečiai, saugokit
Darbininkai, organ
Valstybės tarnautoj
dokumentų bei turto.

Lietuviai policinink
vešąjį saugumą į savo m
Informacijos ir inst
spaudoje.

LIETUVIŲ

"LAISVĖ" 1941 m. An
atpausdinta: "LIE

Lietuvių Aktyvistų Fronto Atsišaukimas

Dėmesio! Dėmesio! Kalba Kaunas,
Laisva ir Nepriklausoma Lietuva!

Tautiečiai,

Vokiečių armija raudonuosius grobuonis iš Lietuvos baigia
vyti. Lietuvių tauta, išvaduota iš jungo, ryžtasi gyventi vėl laisva,
nepriklausoma. Jau sudaryta laikinoji vyriausybė ir jau perima
valstybės vairą ir ištaigas į savo rankas.

Grobuonys bėgdami plėšia turta, naikina įmones, šaudo
gyventojus.

Tautiečiai, saugokite visuomenės ir privatų turta.

Darbininkai, organizuokite įmonių apsauga.

Valstybės tarnautojai, saugokite savo ištaigas ir neišduokite jų
dokumentų bei turto.

Lietuviai policininkai, savo gyvenamoje vietoje perimkite
viešąjį saugumą į savo rankas.

Informacijos ir instrukcijos skelbiamos nuolat per radiją ir
spaudoje.

LIETUVIŲ AKTYVISTŲ FRONTO ŠTABAS⁴³

⁴³ "Į LAISVĘ" 1941 m. Antradienis VI.24 d. leidinyje, nežinau kodėl,
klaidingai atspausdinta: "LIETUVIŲ AKTYVISTŲ ŠTABAS"

Dėmesio! Dėmesio! Kalba Kaunas,
Laisva ir Nepriklausoma Lietuva.

Lietuvių tautai vadovauti
pristatome sekančio sąstato

Lietuvos Laikinąją Vyriausybę:

Ministras Pirmininkas	- pulk. Kazys Škirpa
Krašto Apsaugos ministras	- Gen. Stasys Raštikis
Užsienio Reikalų ministras	- Rapolas Skipitis
Vidaus Reikalų ministras	- Vladas Nasevičius
Švietimo ministras	Prof. - Juozas Ambrazevičius
Žemės Ūkio ministras	- Prof. Balys Vitkus
Finansų ministras	- Jonas Matulionis
Pramonės ministras	- Dr. Inž. Adolfas Damušis
Prekybos ministras	- Vytautas Statkus
Darbo ir Soc. Aps. ministras	- Dr. Juozas Pajaujis
Komunalinio Ūkio ministras	- Inž. V. Landsbergis- Žemkalnis
Susisiekinimo ministras	- Jonas Masiliūnas
Valstybės kontrolierius	- Jonas Vainauskas

Tegyvuoją Laisva ir NepriklausomaLietuva!

Viskas Lietuvai!

Lietuvių Aktyvistų Frontas

ATSTATOMA LAISVA LIETUVA

Susidariusi laikinoji vėl naujai atgimstančios Lietuvos Vyriausybė šiuo skelbia atstatanti Laisvą ir Nepriklausomą Lietuvos Valstybę.

Prieš viso pasaulio tyrają sąžinę jaunoji Lietuvos valstybė entuziastingai pasižada prisidėti prie Europos organizavimo naujais pagrindais.

Žiauraus bolševizmo teroro iškankinta Lietuvos Tauta ryžtasi kurti savo atėtį tautinės vienybės ir socialinio teisingumo pagrindais.

Vilnius, Kaunas 1941 m. birželio 23

(Pasirašo Lietuvos Laikinosios Vyriausybės ministrai)

Išklaušę atsišaukimus⁴⁴ ir himną... nubraukiame ašaras, atidarome dabar LAF Štabo duris, išeiname į lauką - dabar (ta) viešas, oficialus LAF Štabas! Atstatyta laisva nepriklausoma Lietuva!

Kumpis 24 (Mykolas Naujokaitis) savo atsiminimuose taip pat aprašo šį iškilmingą momentą, kai jis išsiveržia iš Kauno sunkiojų darbų kalėjimo: "Šeši vyrai susikabinę rankom išnešė mane į gatvę ir paliko sėdintį prie vartų. Staiga per Kauno gatvę pasigirdo Lietuvos himnas. Mane apgaubė džiaugsmo ir laimės skraistė!... Atvykusi greitosios pagalbos mašina nuvežė mane į Raudonojo Kryžiaus ligoninę..."

Su Jurgiu Valiuliu, išėję į lauką, nuėjome iki Ukmergės plento pasižvalgyti. Pamatėme atvažiuojantį motociklistą. Tuoj jį sustabdome. Viešai LAFo vardu motociklą sekvestruojame, o važiuotoją paimame į nelaisvę, sakydami, kad nesijaudintų, o gyvybei pavojaus nėra, sulaikomas laikinai, tik sekvestruojamas motociklas, nes mums reikia susisiekimo priemonių - ginklus gabenti. Motociklą perduodame jau vienam iš Valiulio draugų, kuris ir nuvažiuoja tuojau į Parodos paviljono ginklų sandėlius...

Po kelių valandų ir paskutinis suimtas ir visi belaisvėje LAF Štabe buvusieji buvo paleisti, nes juos laikyti jau buvo beprasmiška - įvykiai riedėjo laisvės keliu. Atsiprašėme ir internuotą kun. Morkūną, kad jį buvome sulaukę ir slaptumo išlaikymo dėlei neišleidome iš LAF Štabo patalpų.

Iki šiol Kaune LAF Štabas buvo visos Lietuvos LAF Štabas. Dabar jau reikia Kaunui atskiro LAF Štabo. Čia pat pravedu pirmąjį oficialų skyrimą - Kauno LAF Štabui vadovauti pakviestu Jurgį Valiulį. Jis sutiko ir jis nuo dabar priklausė LAF Vyriausiajam Štabui kaip Kauno LAF Štabo viršininkas.

Ėmiau atskirti štabe viską, kas priklausė tiesiogiai tik Kaunui - Jurgiui Valiuliui, kas bendrai - Lietuvai, tai - man. Žinoma, ir

⁴⁴ "Akiračiai" 1994.II., patalpintas radijo "Kasetės išrašas". B. Gražulis kasetė buvusi užkasta, dabar atrasta apgedusi ir atstatyta. Atstatyti nepavyko. Pav., aiški klaida šitame atstatytame išrašė: "Valstybės kontrolės Majauskas". Taip nebuvo. Buvo skelbta: "Valstybės kontrolierius Jonas Vainauskas". Gražulis nepasako, kada tą išrašą padarė. Atsišaukimai per Kauno radiją buvo kartojami ilgai, minutes keičiami.



57. Karolis Drunga - Jurgis Valiulis, Kauno LAF Štabo viršininku, vėliau apie Vietinio Apsaugos štabo viršininku ir Lietuvos Apsaugos vadovu, o aš, vėliau viršininku "Kaunas" ir "Kauniškis".

Kauno ribos priklausė Lietuvai, dirbome ir toliau bendrai kartu visi. Vakar dienos posėdyje buvę LAF Štabo nariai dabar priklausė LAF Vyriausiajam Štabui.

Ginti Kauną Valiulio dispozicijai tvirtinoti iš pagrindžio išsėmantieji ir nauji LAF daliniai: leit. Pikčilingio grupė prie geležinkelio, pulk. Liudo Butkevičiaus grupė Lino bendrovėje, Alberto Zubrio Zenribo Kauno⁴⁵, Kačanausko grupės... Trumpai aptardami su Kauno LAF Štabu, ėmėm jungti pavienes LAF grupes. Privati iniciatyva plėtojosi prie esamų LAF židinių visame Kaune - gintis ir saugoti Kauną taip kaip ir visoje Lietuvoje.



57. Karolis Drunga - Jurgis Valiulis, birželio 23 d. paskirtas Kauno LAF Štabo viršininku, vėliau naclų kalintas.

⁴⁵ Slapyvarde "Ikaunas" ir "Kauniškis", 1963.VII.22. "Pastogė", atsiminimuose apie Vietinio Apsaugos štabo sudarymą rašo: "Pulk. Liudas Butkevičius Vietinės Apsaugos vadas, o aš, viršininkas".

Aleksoto LAF radijas baigia darbą

Buvo suplanuota, kad viskas, kas buvo transliuojama per Kauno radiofoną, bus pakartota ir per Aleksoto LAF trumpų bangų radiją.

Birželio 23 d. rytą, po Kauno LAF radijo pranešimų, skambina man Romas Šatas, Aleksoto LAF radijo viršininkas. Informuoja, kad vakar transliavo labai sėkmingai visą vakarą iki vidurnakties, bet šiandien, pradėdamas transliuoti, nutrūko elektros energija - transliuoti nebegali. Jis girdėjo sprogimą, manąs, kad Aleksoto tilto susprogdintas, ir todėl nutrūko elektros energija. Klausia, ką daryti toliau?

Iš tikrųjų, ne tik Aleksoto, bet ir Kauno radijas jau pagrindinė LAF misija buvo atlikę. Kauno radijas jau laisvai programą tęsė toliau. LAF atsišaukimas į tautą padarytas. Jau porą valandų Kauno radijas kartoja atsišaukimą. Aleksoto LAF radijas taip pat pilnai savo darbą atliko, įvykdė viską, kas buvo užplanuota. LAF Štabo vardu nusprendžiau, kad trumpų bangų radijas tepaliekia kol kas Aleksote, ten kur buvo. Tegu ir lieka užslėptas, atsarginis. LAF žinioje. Bet Šatui pasiūliau, kad jo visa grupė keltųsi per Nemuną. Viena dalis, apsauga, tegu vyksta į I-mąją nuovadą, bet jis su savo specialistais teatvyksta į LAF Štabą, reikia padėti mums čia.

Šį momentą R. Štatas aprašo ir savo laiške V. Šuopit:

- Pirmadienį iš ryto transliacijos vėl pradėjome Lietuvos himnu. Tačiau tuo metu raudonoji armija susprogdino tiltą, kuris taipogi nešė aukštos įtampos laidus iš Petrašiūnų elektros stoties, buvo nutraukta elektros srovė. Atsarginių generatorių neturėjome; taip ir siuntimas buvo nutrauktas.

Tačiau tuo metu Kauno radijo siųstuvas (1950 m. banga, 7 kw.) ir Kauno radiofonas jau buvo LAF dalinių užimtas ir Leonas Prapuolenis perdavė atsišaukimą, girdimą visos Lietuvos teritorijoje.

P. Narutis kontaktuotas po srovės nutraukimo, nutarė, kad Kauno radiofonui su 7 kw. galingumu veikiant, nebūs prasmės tęsti 25 w. siųstuvo transliacijas. LF radiofoninio ryšio dalinai

...nariai įsijungė į bendrą
suverenumo atstatymui

Čia netoli LAF štabo
raudonosios Armijos
priešingai buvo palikti

...kad Štatas patikrintų
elektroninius įrengimus
palaugėjo žmonių, to
Štabo perkėlimą į ramesnį

Štabo būstinėje ypatingai
Štatas pateko Parodos
rinkas sandėlis. J. Val
gėlių sandėlis. J. Val
gėlių, kai į būstinę

Tad laukiau Štato, kol jis
sustvarkys telefonus ir gėlių
Štato įtarimas, kad
nutraukė ir elektros en
radijo siųstuvui, n
susprogdintas tik pirm

Ryto metu, kai buvo
"žaliasis" geležinkelio
elektros energiją, ein
Petrašiūnuose elektros
sąveikoje elektros stotį

radijo stočiai. Linkaitis
Kauno radijo stoties tr
nutraukta elektros ene
pažaisyti.

Kaliniai

Jau anksti pirmadienį
...gėlių kaliniai: išbadė
Sėkmadienį po vidurd
...rijas pirmiausiai s

nariai įsijungė į bendrą LAF programą Lietuvos valstybės
suverenumo atstatymui Kaune.

Čia netoli LAF štabo būstinės, Aušros gatvėje, aptikome Raudonosios Armijos paliktą ryšių būstinę. Visi elektroniniai įrenginiai buvo palikti - visas namas tuščias. Man labai rūpėjo, kad Šatas patikrintų toje rusų centrinėje esamus telefonus ir elektroninius įrengimus. Rusų kariai buvo jau pabėgę. Štabe padaugėjo žmonių, todėl pradėjau galvoti apie LAF Vyrčiausiojo Štabo perkėlimą į ramesnes patalpas.

Štabo būstinėje ypač pagyvėjo judėjimas žmonių, kai į LAF rankas pateko Parodos paviljone esantis Raudonosios Armijos ginklų sandėlis. J. Valiulis taip pat plėtė savo apimtį. Pasidarė ankšta, kai į būstinę ėmė plaukti vis daugiau ir daugiau žmonių. Tad laukiau Šato, kol jis patikrins R. Armijos patalpų saugumą ir sutvarkys telefonus ir galėsiu persikelti..

Šato įtarimas, kad sovietų susprogdintas Aleksoto tiltas nutraukė ir elektros energiją visam Aleksoto rajonui, kartu ir jo radijo siųstuvui, nepasitvirtino. Aleksoto tiltas buvo susprogdintas tik pirmadienio vakare.

Ryto metu, kai buvo girdėti trenksmas, buvo susprogdintas "Žalasis" geležinkelio tiltas ir tilto susprogdinimas nutraukė elektros energiją, einančią iš Petrašiūnų elektros stoties. Petrašiūnuose elektros stotyje budėjo inž. Juozas Linkaitis ir saugojo elektros stotį ir elektros tiekimą Kaunui, ypač Kauno radijo stočiai. Linkaitis pats klausėsi ir trumpų Aleksoto bangų ir Kauno radijo stoties transliacijų. Žaliojo tilto susprogdinimu nutrauktą elektros energiją Aleksotui Linkaitis negalėjo tuoj pataisyti.

Kaliniai išsiveržia iš kalėjimų

Jau anksti pirmadienio rytą pasirodė pirmieji iš Kauno kalėjimų kaliniai: išbadėję, nuvargę, nusilpę.

Sekmadienį po vidurdienio transliacijas pradėjęs Aleksoto LAF radijas pirmiausiai sunervino NKVDistus, saugojančius

kalėjimuose kalinius. NKVDistai jau žinojo, kas jų laukia, jei laisvė... O kai naktį Rudokas paskambino telefonais į Sunkiųjų darbų kalėjimą, pranešdamas apie "vokiečių desantą" ir įsakymą skubiai palikti kalėjimus, sukėlė sargybinių ir NKVDistų tarpusavyje besikabėdami, sugebėjo tik menką dalį kalinių pasislėpti. Didžioji dalis kalinių, NKVDistams ir rusų sargybiniams pasišalinus, išliko ir tuojau iš kalėjimo išsivadavo.

Į štabą tuoj prisistatė tik ką iš kalėjimo išėjęs pulk. Pranas Saladžius - išvargęs, išblyškęs, bet tuoj pasakė: "Aš esu Jūsų dispozicijoje!" Nors ir NKVD tardymų iškamuotas, pulk. Saladžius ryžosi jungtis tuoj prie visos sukilusios tautos. Pulk. Pranas Saladžius pasilaikiau štabe ir dabar sukilusios tautos. Pulk. Pranas kol patikrins pramatytos LAF būstinės telefonus ir sovietiškus elektroninius įrengimus.

Tuoj pat prisistatė iš kalėjimo pulk. Bobelis, gen. Rėklaitis. Jie prisistatė ir jie sutiko tuojau prie kovos prisidėti - ginti Kauną. Taip jungėsi ir kiti iš bolševikų kalėjimo išsilaužę, nors išvarginti, silpni fiziškai, bet dvasioje nepalūžę. Jautėmės visi laisvi, nors laisvė dar buvo netvirta ir grėsmė dar visiems kabojo. Buvę kaliniai jautėsi laimingi, kai pamatė, kaip visi lietuviai vieningai šalina vergovės pančius.

Ir vistik, ne visi kaliniai, buvę Sunkiųjų Darbų Kauno Kalėjime ar Devintame forte, išvydo laisvę. NKVD-istai dalį kalinių išvežė ir šaudė juos Baltarusijoje, Červenėje.

L L Vyriausybės būstinė - dar slapta

Leonas Prapuolenis po atsišaukimo paskelbimo per radiją į štabą grįžo vėlokai po piet. Informavo apie entuziazmą mieste. džiaugėsi, kad viskas radifone buvo labai sklandžiai paruošta.

⁴⁶ Kodėl NKVDistai baimės apimti ir skubėdami vistik paslėmė dalį kalinių? Tą patį darė ir naciai SSman'ai traukdami. Jie varė kalinius todėl, kad pateisintų savo bėgimą iš baimės. Kaliniai buvo jų patelių apsauga: pasiteisinimas prieš savo viršininkus kodėl bėga, ir nereikia stoti į frontą kariauti.

bet priminė ir apie klaidžiojančius R. Armijos likučius, kurie gali būti pavojingi, tad reikia kuo greičiau ginkluotis ir mobilizuotis. Pramatėme, kad panašiai gali būti ir visoje Lietuvoje.

Čia tuoj apsvarstę nusprendėme, kad reikia kuo greičiau įjungti profesionalus kariškus. Gen. St. Raštikis, Krašto apsaugos ministras, nežinia kada prisistatys iš Berlyno. 1941 m. birželio 23 d., tuoj po Atsišaukimo į tautą, buvo LAF Štabo suorganizuotas pirmas formalus Tautos Gynimo komitetas. LAF pakvietė gen. St. Pundzevičių, gen. M. Rėklaitį ir plk. dr. J. Vėbrą koordinuoti Krašto gynimą, o Kaunui komendantu pulk. J. Bobelį. Ši LAF Štabo iniciatyva buvo LL Vyriausybės patvirtinta⁴⁷.

Supažindinau Prapuolenį su visais padarytais nuo pat ryto sprendimais štabe ir, kad aš jau užplanavęs esu keltis į naujas Vyriausiąjam Štabui patalpas ir klausiau jo, kur ir kada susirinks Vyriausybė. Prapuolenis pamatė, koks darbymetis buvo štabe, bet greit išskubėjo ruošti patalpas LL Vyriausybei posėdžiauti. Priėmėme Broniaus Stasiūkaičio siūlymą panaudoti LL Vyriausybės posėdžiams "Žaibo" bendrovės patalpas. "Žaibo" patalpos buvo kuklios, bet lengviau apsaugomos. Užprašiau iš Senamiesčio nuovados apsaugą. Lt. K. Ambrozaitis atsiuntė Vyriausybės apsaugai grupę su lt. Petru Galliūnu. "Žaibo" bendrovės patalpos Vyriausybės posėdžiams atrodė pati saugiausia vieta. Kol neturėjome stiprios militarinės apsaugos, toji vieta, kur Vyriausybė posėdžiavo, turėjo būti slapta, nors LAF Štabai jau viešai reikėsi.

Birželio 23 d. pusdienis buvo kartu ir stebėjimo pusdienis, žvalgantis dar ar nebus vietinės NKVD arba R. Armijos galimos reakcijos.

Kaunas, nors ir laisvas, bet militariškai buvo dar silpnas. Nuo dabar visi lietuviai ginklavosi. Mums Vyriausybę kol kas reikėjo saugoti nuo netikėtumų, kad ji galėtų ramiai posėdžiauti.

⁴⁷ "[Laisvę] pirmasis numeris atspausdino: "...Lietuvos kariuomenės vadovybė ...eina pareigas", netiksliai.

Iš pogrindžio į viešumą

Paskelbus atsišaukimą į tautą ir paskelbus Laikinąją Lietuvos Vyriausybę, LAF Štabo, kaip pogrindžio ir sukilimo organizatoriaus oficialios funkcijos ir pareigos keitėsi. Pirmausia, iš pogrindžio išėjome į viešumą ir ginklavomės. LAF Štabas pasidarė oficiali įstaiga. Bet svarbiausia, kad vadovavimą tautai perėmė Laikinoji Lietuvos Vyriausybė. Prieš sukilimą tautai nariai buvo LAF štabe kaip Vyriausybės atstovai, o dabar po sukilimo jau mes turėjome LAFo atstovus Vyriausybėje.

Po - u r b i e t o r b i - į visą pasaulį ir į tautą nepriklausomybės atsišaukimo paskelbimo valandos, LAFui prasidėjo visai kiti uždaviniai. Dabar mūsų pareiga buvo sudaryti kuo stipresnę atramą naujai LL Vyriausybei, kad vokiečiai pajustų, jog LL Vyriausybė turi pilną atramą tautoje. Visi Lietuva nepriklausomybės nori. Dabar po sukilimo LL Vyriausybė atstovauja tautai, tad LAFui rūpėjo, kad vokiečiai su ja skaitytųsi ir ją pripažintų.

Atsišaukimą į tautą per Kauno radiofoną paskelbus, keletą valandų stebint, nematėme Kauno miesto ribose nei NKVD, nei Raudonosios Armijos organizuoto pavojingo telkinio arba akcijos. Pavieniai kariuomenės būriai klaidžiojo betiksliai. O reakcija iš piliečių pusės Kaune buvo tiesiog manifestacinė. Kaune Lietuvos vėliavos ėmė dygte dygti ant pastatų ir namų. Kaunas tiesiog paskendo vėliavų jūroje. Bandėme nusikratyti jausmų ir žvelgti protu kuo ramiau, ypač kada žinojome, jog mūsų karinė galia apsigynimui yra dar labai silpna ir tik pamažu auganti. Kol mūsų karinė gynimosi galia yra silpna, tai ir Vyriausybę turėjome laikyti slapta.

Tos vėliavos, per keletą valandų visame Kaune išdygusios ir įstaigų turėjimas savo rankose, aiškiai rodė - Kaunas be šūvio yra mūsų rankose. Dabar lieka tik ginkluotis ir gintis, jei kas puls. Kai Kauną paėmėm be šūvio į mūsų rankas, dabar, "atidarius duris", pradėjo į Štabą plaukti vietinių savanorių kovotojų minia.

Paskelbus LL Vyriausybę, LAF Štabui pradėjo gausėti visa eile naujų tolimesnės veiklos darbų. Man rūpėjo kuo greičiau susirūšinti su provincija. Viešojo tvarka ir valstybės valdymas aiškiai jau

...paskelbus LL Vyriausybę, pradėti darba, kol Vyriausybės ministras pradėjome svarstyti. Mums buvo jau LL Vyriausybė, nes pogrindžio atsišaukimą. Kaunas ne tik džiugino, bet ir paskelbimo ir paskelbimo tolimesnių pavyzdžių. Ypač veiksmingai LAF išakymas: "Visi būvę nepriklausomybės nori. Dabar po sukilimo LL Vyriausybė atstovauja tautai, tad LAFui rūpėjo, kad vokiečiai su ja skaitytųsi ir ją pripažintų." Pirmadienio rytą "Žaibai" ir Verbičkas lauzė... ir s... kada į Kauną atėjo ir žaibo spaustuvai. Darbininkų stokos buvo... pasisakė, kad iš Berlyno... pėsčiomis atkeliavo "T... kėsėtą, Juozas Dženkenas ir kiti - tiesiai į... uvertus LAF vietin... besorganizuojančius part... Netikėtumų buvo visu... gėlių sandėlio atvežti... munde labai žaviai, bet ni... Pristatė į štabą vyras... paskirstymo įstaigo... (Sibira, reikia užtikr... šiuo būriu ji viršininku, para... tikėtinau Vileišiui. Laim... Parašiau skyrimo... ir pasakė: "Rytoj, vis...

priklausė LL Vyriausybei. Bet praktiškai LL Vyriausybė negali pradėti darba, kol nesusirenka pirmajam posėdžiui. O Vyriausybės ministras pirmininkas Berlynel.

Pradėjome svarstyti Lietuvos viešos tvarkos reikalus. Nors tam buvo jau LL Vyriausybė, bet pereinamasis laikotarpis neišvengiamas. Mums rūpėjo kuo greičiau valdymą pervesti LL Vyriausybei, nes pagrindyje iš vidaus užimtos įstaigos LAF-ai nebeprisitausė.

Kaunas ne tik džiūgavo, bet telefonais ėmė skambinti įstaigų viršininkai, siūlydami savo pagelbą. Daug kas tuo sukilimo staigumu ir paskelbimu per Kauno radiją nustebinti, tiesiog klausinėjo tolimesnių smulkių naujos tvarkos direktyvų⁴⁶. Tas perėjimas iš visiškai slauto dabar į visiškai atvirą valdymą sekėsi neblogai. Ypač veiksmingas buvo pirmasis paskelbtas per Kauno radiją LAF įsakymas:

"Visi buvę nepriklausomos Lietuvos valdininkai grįžta į savo pareigas". Įsakymas galiojo ne tik Kaunui, bet ir visai Lietuvai - buvo vienas iš veiksmingiausių potvarkių, kuriuos vėliau patvirtino ir kuriais rėmėsi ir LL Vyriausybė.

Pirmadienio rytą "Žaibo" spaustuvė tratėjo... Valaitis, Strabulis ir Verbickas laužė... ir susirado visa eilė pagelbininkų. Nežinau tiksliai, kada į Kauną atvyko berlyniečiai, bet antradienį iš ryto pribuvo į Žaibo spaustuvę iš Berlyno ir mums nepažįstamų... Dėl darbininkų stokos buvo įjungiami į darbą visi, kas tik pasimaisė ir pasisakė, kad iš Berlyno (gal čia buvo klaida?). Nuo pastenio pėsčiomis atkeliavo "TDA" iš Berlyno - Jonas Dženkaitis ir Aleksotą, Juozas Dženkaitis (Jono brolis) į Kauną, o Julijonas Butėnas ir kiti - tiesiai į "Žaibo" spaustuvę... arba įsimaisė į mūsų sukurtus LAF vietinius štabus arba naujai sparčiai besiorganizuojančius partizanų būrius vietinei apsaugai.

Netikėtumų buvo visur, ir čia pat LAF Vyriausiame Štabe. Iš ginklų sandėlio atvežti R. Armijos kulkosvaidžiai buvo nauji, atrodė labai žaviai, bet nieks nemokėjo iš tų rusiškųjų naujųjų

⁴⁶ Prisistatė į štabą vyras. Pasisakė dirbęs Kauno elevatoriuose miltų ir duonos paskirstymo įstaigoje. Politrukas pabėgo, senasis viršininkas išvežtas į Sibira, reikia užtikrinti Kaunui duoną, kad neprasisdėtų badas. Prašo skirti jį viršininku, parašyti raštelį ir jis patvarkysiąs. Jo nepažinau. Pasiskambinau Vileišiui. Laimė, Vileišis jį pažinojo, sakė, kad patrijotas lietuvis. Parašiau skyrimo raštelį "Skiriu viršininku laikinai...". Jis padėkojo ir pasakė: "Fytoj, visos krautuvės ir valgyklos duonos turės..."

automatų šaudyti.

Mūsų sukilėliai atsivedė į LAF Štabą R. Armijos karininką, ukrainietį, leitenantą, kuris buvo su raudona žvaigždute, vadinas - politrukas, bet kuris pareiškė, kad jis kaip ukrainietis noria prisidėti prie lietuvių kovos už laisvę ir kovoti kartu. Jis prabėgęs davus ginklą, jis čia pat gali pradėti su mumis kovoti. Jis prabėgęs provokatorius, nors kalba labai patrijotiškai.

Perdaviau tą ukrainietį leit. Zinkevičiui, o jis tuoj ją ir panaudojo. Paprašė to ukrainiečio leitenanto pamokyti kaip valdyti tą naują rusiškąją automatą. Tas ukrainietis čia pat, kaip vertėją, ėmė mokyti, davė pamokas kiekvienam, kuris norėjo į ginklą naudoti. Žinoma, šovinių jam nedavėm. Taip prasidėjo LAF štabe ir "karo mokykla" - apmokymas sukilėlių LAF štabe.

Tęsiu Balio Baleišio anksčiau nebaigtą aprašymą, kaip LAF vyrai, paėmę į savo rankas radiofoną, tvarkėsi perėdami iš pagrindžio į viešumą:

"... Rudokas...patarė man negrįžti į radiofoną, bet skubiai eiti ir savo mėgėjišką siųstuvą, kuris nors buvo irgi užplombuotas, bet nepaimtas, parengti dėl visa ko transliacijai, jei Kauno radiofonas neveiktų.

Grįžęs namo, nuplėšiau plombą, bet ką nedariau, jis po šio stovėjimo drėgname rūsy atsisakė veikti.

Išsprakaitavęs per naktį, mečiau ir išvykau į stotį. Ten jau vyrai išvargę, budėję per naktį, vis dar nesulaukė nieko iš vyriausybės būstinės, rengėsi savo iniciatyva šį tą per radiją pranešti. Taip pat, nei šaudmenų, nei apsaugos nesulaukėm. Atrodo, kad pačioje viršūnėje nesusigaudoma. Jau gerokai po 10 valandos atvyko trys žmonės: tai buvo pulk. Vėbra, su L. Prapuolėniu ir apie 10 val. 36 min., išjungus miesto garsiakalbius, buvo paleistas siųstuvas ir paskelbta Atsistatanti Laisva Lietuva su Vyriausybe.

Labai norėčiau prisiminti vardą vienos moters, kuri tuo laikui mums budint Radiofone, parodė tikro heroizmo. Kauno garvėse buvo labai nesaugu rodytis, ypač nakties metu. Šaudė kam reikėjo ir kur reikia, bet daugiausia šaudė ir nešvarus elementas, ar net ir rusų kariai. Ji buvo viena, kuri ėjo, nešė mums maistą.

susmuštinius, net
užsitaravo pagar

Algis Bražėnas, p.

Užsitaravo P

Daukanto gatvėje

kuikosvaidžiu p

kambaryje. Įsoko v

"A girdi? Sako, ru

čuris į užpakalinį k

sprukęs pro duris,

butė. Aš irgi iš pa

nustebindami kitu

vyrukas buvo pasi

prisiminti. Išgąsdin

kambaryje. Tai aš

priminė pasakėčia -

Daugiau už mu

sugebėjo insce

nesunaikino r

pabraukta. P.N.) .

Šiuo aš savo n

nebuvom nei didvyr

buve, jei ištikrųjų ka

Geros organizacijos

Daugiau kalbama, n

jaučiamas pasimetim

"Baleišis čia turi n
laukė prie ginklo", 193
paniekio komendantu,
perima vsdovavimą..."

"Banaitis komuni
paklūnus NKVD įsakym
loru su NKVD.

sumuštinus, net ginklus, o mes bijojome ir nosies iškišti. Ji tikrai užsitarnavo pagarbos. Taipgi į atmintį krenta keletas veidų, kaip Aigis Bražėnas, p. Katelienė.

Užsitarnavo pagarbos ir tie, kurie ir rusams pasirodžiusi Daukanto gatvėje, neišbėgiojo ir apsisprendė net su neveikiančiu kulkosvaidžiu priešintis. Tuo tarpu, kai, man esant savam kambaryje, išsoko visai persigandęs vienas asmuo į mano kambarį: "A girdi? Sako, rusai ateina!.." (Tik mano vieno kambarys turėjo duris į užpakalinį kiemą, kuris buvo aptvertas aukšta tvora). Ir jis, sprukęs pro duris, peršoko per pusantro metro tvorą ir dingo žydo bute. Aš irgi iš paskos. Mužu apėjome keletą blokų ir grįžome nustebindami kitus ir klausiančius mus, kur mes buvome. Tas vyrukas buvo pasivadinęs "Vadu"⁴⁹, B. Gražulis ir aš. Gėda ir prisiminti. Išgąsdinom grupę žydų merginų, susispietusių viename kambaryje. Tai aš manau, kad nusišypsoti nepakaks. Tai labai priminė pasakėčią - "Dangus griūva".

Daugiau už mus visus verti pagarbos tie vyrai, kurie sugebėjo inscenizuoti stoties sunaikinimą, bet nesunaikino net ir Banaičio⁵⁰ verčiamis. (Mano pabraukta. P.N.)

Šiuo aš savo menką aprašymą ir baigsiu. Kaip matote, nebuvom nei didvyriai, nei dideli drašuočiai. Nežinau, kas būtų buvę, jei ištikrųjų kas nors galingsnis būtų norėjęs mus atakuoti. Geros organizacijos visur trūko, kaip paprastai pas lietuvius. Daugiau kalbama, negu daroma, o atėjus lemiamam momentui, jaučiamas pasimetimas, ką aiškiai parodė ir šis atvejis."

⁴⁹ Baleišis čia turi mintyje Gražulio atsiminimus "Kai Radijas laukė prie ginklo", 1951. 5.24, "Dirvoje", kur Gražulis rašo: "...aš perima vsdovavimą..."

⁵⁰ Banaitis komunistų paskirtas Radiofono direktoriumi, pakliūsus NKVD įsakymams, įsakė radiofoną sunaikinti ir pabėgo kartu su NKVD.

Visa Lietuva seka Kauną

Kraštas sekė Kauno LAF Štabo nurodymus ir vieningai jungėsi atstatyti laisvą ir nepriklausomą Lietuvą.

Vilnius neatsiliko, sekė Kauną, sukilo. Vilniuje sukilimas vystėsi panašiai kaip ir Kaune, nors ir buvo nukentėjęs dėl buvusių Vilniaus LAF Štabo areštų.

Išgirdę Kauno radijo LAF atsisaukimus Vilniuje ir studentai ir universitetas išsijudino. Sukilimo momentus Vilniuje atžymi Vytautas Rimkus⁵¹ savo knygelėje, kurioje aprašoma, kad prof. St. Štabas ir paskelbė 1941 birželio 23 d. 7 val. vakare sukilimą, išleisdami lietuvišką vėliavą ant Vilniaus universiteto ir Gedimino kalne, sukūrė "TDA" laikiną dalinį. Sukilimo vadu universiteto susirinkime buvo išrinktas Vytautas Rimkus, nors buvo pasiskelbęs vadu ir Kazys Rakūnas.

(Tas pats Kazys Rakūnas 1943 m. kovo 16 d. buvo Gestapo areštuotas, priskirtas prie Lietuvos įkaitų grupės, įkalintas Stutthofo kacetė). Labai apsikriai buvo susigrupavę ir Valerijono Šimkaus būreliai.

Pulk. lt. A. Špokevičius rašo: "1941 metų birželio 22 dienos ankstų rytą dar buvo sunku susivokti aplinkybėse, tačiau kariams buvo aišku, kad karas jau prasidėjo... Vokiečiams užėmus Vilnių, reikėjo sudaryti ryšius su jų vadovybe, apginti lietuvius karis nuo paėmimo į belaisvę... išsistiprinti pačiame Vilniuje ir Vilniaus krašte. Patyrus, kad Kaune yra susiorganizavusi Lietuvos Vyriausybė, Vilniuje buvo gyvas reikalas tuojau sudaryti laikiną kariuomenės vadovybę ir, pirmiems galimūmams atsiradus, sueti kontaktan su Krašto Apsaugos Ministerija Kaune.

Ir Vilnius buvo lietuvių kariuomenės rankose anksčiau negu vokiečių kariuomenė į jį įžengė. 1941 birželio 24 d. prieš pietus buvo sudaryta laikinoji karinė vadovybė su štabu Vilniuje, Jėnaitų g. Nr. 3. Pareigomis pasiskirstyta taip: pulk. leit. Špokevičius - ėgulos viršininkas, pulk. leit. Dabulevičius - padėjėjas ir pulk. leit. Vertelis miesto komendantas"⁵².

⁵¹ Knygelė "Lietuvių sukilimas Vilniuje 1941 metais", Vytautas Rimkus, išleista 1984 m.

⁵² "Lietuvių Dienos", Nr. 4, p. 18

Marijampolė, Vilkaviškis, Virbalis ir visas Lietuvos-Vokietijos artimasis pasienis netikėtai karo eigos užklupti, pirmieji iš bolševikinės vergovės išsivadavo. Kadangi jie buvo karo išvakarėse įspėti, tai jie pirmieji ir ėmėsi atstatyti administraciją.

"Dar neišaušus birželio 22-sios rytui, dideli vokiečių junginiai perskrido sieną... 4-tą val. ryto visu pasieniu trenkė vokiečių artilerijos kanonada... Pasienyje stovėjusi sovietų kariuomenė, staigiai užpulta, pakriko ir tuoj pat ėmė netvarkingai bėgti... Apskrities partijos komiteto ir vykdomojo komiteto vadovai išlakstė ir spruko su bėgančia kariuomene... Vakariniame Vilkaviškio pakraštyje susirinko kelios dešimtys vyrų, gal ir visas šimtas... Jie susirinko spontaniškai... Tai buvo vieni iš pirmųjų Lietuvos sukilėlių⁵³. Trys gerai vokiškai mokantieji vyrai buvo pasiųsti į Virbalio plentą susitikti su puolančia vokiečių kariuomene... pranešė jiems apie padėtį mieste - kad čia jau šeiminkauja lietuviai sukilėliai. Vokiečių kariuomenės kolonos atžyglavo į Vilkaviškį daugiau kaip po dviejų valandų... Apie sukilimą Kaune Vilkaviškio sukilėliai išgirdo kitą dieną, t.y. birželio 23 d. ir vadovavosi tuometinės Laikinosios Lietuvos Vyriausybės nurodymais."⁵⁴

⁵³ "pirmaisiais sukilėliais" iki šiol spaudoje vadinami tie, kurie, Kauno LAF radijai paskelbus sukilimą, stvėrėsi ginklo.

⁵⁴ Tremtinys, Nr. 13(70), 1992 m. liepa, V. Daumantas



XI. Jie atliko

28. Vokietijos armijos okupuoja Lietuvą

XI. Jie atliko pareigą tėvynei

Bronius Stasiukaitis, mano pavaduotojas. Vienas iš sumaniausių sukilimo organizatorių. Labai ištvermingas ir fiziškai idealistas.

Bronius Stasiukaitis, med. gydytojas, gimė 1917 m. Pagrių valsč.. Ukmergės apskr. Pradžios ir vidurinę mokyklą baigęs Ramygaloje, įstojo į Panevėžio Berniukų gimnaziją. Gimnazijoje buvo geras mokinys ir pasižymėjo literatūriniais gabumais. Buvo aktyviai įsijungęs į Lindės Dobilo meno kuopą. Noveles, eilėraščius ir korespondenciją rašė į "Ateities Spindulius", į "Panevėžio Balsą". Jo kūriniai buvo skaitomi Lindės Dobilo Meno kuopos pasirodymuose. Slaptoje Moksleivių Ateitininkų Sąjungos (MAS) veikloje pasirodė kaip labai gabus visuomeninės, ideologinės veiklos organizatorius. 1933/34 m. buvo MAS Panevėžio Rajono pirmininku.

Bronius Stasiukaitis sugebėjo efektyviai ir greitai reaguoti į kasdienes staigmenas. Atsimenu. Aš buvau ketvirtoje gimnazijos klasėje, o jis septintoje. Pertraukus metu Bronius pasiūkė mane ir informavo: "Sužinojome, kad per lituanistines pamokas valdžios įsakyta duoti mokiniams rašto darbo temą - "Ateitininkų veiklos žala". Pranešk kitiems klasės ateitininkams, kad reaguotų. Kaip? Pavyzdžiui rašinyje tegu aprašo graikų istorinį momentą, kai visa Graikija buvo krizėje, tai vienas senyvas senatorius paėmė supuvusį obuolį ir metė ant žemės. Obuolys ištiško į visas puses ir išbyrėjo iš obuolio sėklos. Rodydamas į tas sėklas, senatorius pasakė: "Štai kas yra valstybės ateitis! Sėklos - tai mūsų jaunimas! Jie vieninteliai, kurie išgelbės valstybę." Tokia buvo Broniaus sugestija.

Kai kuriose klasėse šitoji tema buvo duodama, kai kuriose - ne. Mano klasės lietuvių kalbos mokytojas Butėnas mums tos temos nedavė.

1936 m. Bronius Stasiukaitis, baigęs Panevėžio gimnaziją, įstojo į VDU Medicinos fakultetą Kaune. Čia plačiai įsijungė į studentijos ir ateitininkų veiklą. Stojė į Gajos Korporaciją. Dirbo SAS Valdyboje, MAS Centro valdyboje. Buvo MAS pirmininku. Buvo vienas iš organizatorių judrios studentų veiklos padėti moksleiviams. Studentu būdamas rašė į "Studentų Dienas", į "XX-Amžių", vėliau į dienraštį ir į pogrindžio "Į Laisvę".

1938 metais atliko karinę tarnybą Karo Mokykloje ir, ją baigęs,

gavo ats. leit. laipsnį.

Bolševikams okupavus Lietuvą, grįžo iš kariuomenės į VDU tęsti medicinos studijas. Su juo kartu pradėjome planuoti ir organizuoti sukilimą per Studentų Koaliciją ir Lietuvos pradedame planuoti ir Fronto (LAF) štabą. Labiausiai pasitikėjo ir Lietuvos Aktyvistų Dažnai minėdavo Vilnietį Dmukauską⁵⁵.

Mediciną studijavo iš reikalo, nes tikrai "dūšioje" jis buvo literatas. Bronio Stasiukaičio viena hipotezė buvo man labai įdomi. Kai jo užklausiu, kodėl jis studijuoja mediciną, o ne humanitarinius mokslus, jis atsakė man taip:

"Šie laikai visiems katalikams labai yra ir bus sunkūs. Jei mes norime būti tikrai nuoširdžiais katalikais, turime būti savarankiški. Būdamas tik literatas, aš nebūsiu savistovus. Dabar visur valdo diktatoriai ir jie diktuoja, ką žmogus turi kurti. Jei duonos kašnio neturi, esi priverstas dėl duonos kašnio kurti tai, kas diktatoriui patinka. Aš noriu būti savarankiškas, užsidirbti duoną ir nepriklausyti nuo kitų svačiojimų. Tad pirma studijuojau mediciną, o po to literatūrą. Būsiu savarankiškas literatas".

Manau, kad baigęs mediciną, būtų gilinęs studijas literatūroje ir žurnalistikoje, kurią labai mėgo. Medicinos mokslus baigė, bet literatu tapti jau nespėjo. Buvo kitaip lemta - žuvo nuo vakarietiškų bombų, kurioms tikėjo, kad laisvę neša. Žuvo Štetine vakariečių lėktuvų bombardavimo metu 1944 m. rudenį.

1992 m. nuvažiavau į Štetiną pajieškoti Broniaus Stasiukaičio kapo. Štetinas yra dabar Lenkijos teritorijoje, bet lenkai turi dokumentaciją tik nuo 1945 metų. Vokiečių meto kapinių dokumentacijos nėra. Vokietijos Raudonasis kryžius savo sąrašuose Broniaus Stasiukaičio pavardės nerado. Tad ir Broniaus Stasiukaičio kapas tapo nežinomu kapu.

⁵⁵ Dmukauskas vokiečių okupacijos metu buvo Gestapo tardomas, nespėjo baigti mediciną, bet kaip nepatikimas Gestapui buvo išsiųstas 1944 m. kaip gydytojas į Balkanus ir ten žuvo.





40. Dr. med. Bronius Stasiukaitis,
P. Naručio pavaduotojas LAF Štabe

Romas Šatas atviriau apie save pasisako laiške savo pogrindžio draugui Baltui Baleišiui rašytam 1986 sausio 9 d., dėl profesijos⁵⁶ (rašyta privačiai, ne spaudai, bet aš išdrįstu išnešti į viešumą, kad bylotų jaunesnėms kartoms, kaip ankstyvesnės kartos kovojo) ir kaslink pogrindžio:

- "Neužmiršk, kad okupuotoje Lietuvoje yra likusi rezistencijos šerdis, kuri mums pakartotinai maldavo jų neišduoti rašant mums, kaip tu taikliai sakai - "žygdarbius" laisvoje JAV ir Kanados spaudoje.

Dėl Rudoko: J. Rudokas tai buvo didvyris, dažnai per daug neatsargus. Jis viską apie foninio radijo siųstuvą žinojo, bet nieko neišdavė, netgi "smulkmenų" neperdavė Vokietaičiui, "et al" grupel. Tuo būdu ir foninio siųstuvo sąstatas nebuvo ištrauktas į taip vadinamos "Laisvės Kovotojų" knygą su 200 narių pavardėmis ir adresais, kai GeStaPo suėmė pulk. Ambroziejų. Deja, Paties vardas ten, matyti, buvo minėtas".

⁵⁶-1951 m. žiemą branduolinės fizikos tyrimų laboratorija "Bartol Research of the Franklin Institute of the commonwealth of Pensilvania" ieškojo fiziko su elektronikos ir vakuumo technologijos žiniomis tęsti moksliniams darbams su "microwave electron linear accelerator" - centimetriniu elektromagnetinių bangų varomam elektronų pagreitinioju. Jau turėjau išsispausdinęs savo mokslinių darbų elektronikos ir fizinės chemijos kinetikos srityse - tai ir gavau pasiūlymą, kaip geriausiai kvalifikuotas iš visų kandidatų, įsijungti į tą tyrimų institutą, kaip "staff research physicist". Institutas turėjo tris elementariųjų dalelių pagreitiniojus: 150 keV deutrio Walter-Cockroft, 2.5 MeV van der Graaf elektrostatinį pagreitinioją naudoti vandeniliui ir jo izotopams ir mano iš naujo perkonstruotą 1.5 MeV elektronų-aukštos srovės (0.1 A pulsai) - naujo pagreitinioją. Tai buvo labai draugiška institucija, kuriai vadovavo anglas direktorius dr. W.F.G.Swan, prieš keliolika metų buvęs išrinktas "American Physical Society" prezidentu. Po kurio laiko jis mano kandidatūrą pasiūlė "American Physical Society"- profesinei Amerikos fizikų Sąjungai ir narių priėmimo komisijai. Ji peržiūrėjusi mano išspausdintus mokslo darbus, mane priėmė tikruoju sąjunga, 1960 taipogi buvau išrinktas į "Sigma XI" mokslo darbuotojų sąjungą. 1960 rugsėjo mėn. persikėliau į Hunstville, JAV Armijos Tyrimų Laboratorijoje raketų surištiems moksliniams klausimams nagrinėti, kaip kietų kūnų ir kvantinės fizikos grupės šių mokslų pažangoje JAV - pradėdant nuo radžio iki inertinių dujų polimerinių laserių fizikos tyrimuose. Paskelbiau kokį pusimtį mokslinių darbų JAV ir tarptautiniuose mokslo profesiniuose žurnaluose, išleidau vieną savo knygą ir prisidėjau prie keliolikos kitų knygų rašymo.

Testu vėl R. Šato laiške...
...apie ryšius bend...
...pogrindyje:
...darbas nesir...
...Betgi dar gyven...
...NKVD...
...susidoroti...
...Ronald Reag...
...NKVD valia...
...ryšių d...
...srie...
...Pusiau karinio organ...
...Ryšių Organizacija...
...organizavimas, po...
...filialų įsteigimas ir...
...pastovių filialų Au...
...sriyse.
2. Techninė pagelba ry...
...buvo perduotas Ba...
...LAF Št...
3. Informacinių žinių iš u...
...radžio priim...
...nelengva g...
...lempučių. Mu...
...jei reikėjo, pritar...
...telkimo gr...
...nacių ok...
...rašytas Suopis labai per...
...LE Bostono encikloped...
...kad apie jo veiklą...
...Taip jis mirė po sunkios...
...užmiestas. Jis su Romu...
...rašysiu vėliau.

Tešiu vėl R. Šato laišką, rašytą Vytautui Šuopiu¹⁷, domias ištraukas apie ryšius bendrai ne tik antikomunistiniame, bet ir antinaciniame pogrindyje:

"Pats ryšių darbas nesiribojo radiofoniniu siuntimu; daug apie tai dar nėra paskelbta, ir gal greit dar nebus visai atskleidžiama, nes žymi dalis tos veiklos narių pasiliko Lietuvoje, nors ir daugelis išduoti naujiems NKVD kamantinėjimams - pagalvok, mes neištengiamo susidoroti

netgi ir su Ronald Reagan administracijos išdavystėmis - tai kam dar atiduoti NKVD valiai ir kitus.

Bendrai rašant, ryšių dalinys, kuriam priklausiau, vykdė ir prisidėjo prie šių veikimo sričių:

1. Pusiau karinio naminio tinklo ryšys - pagrindžio radiotelegrafijos ryšių organizavimas tarp ryšių centro ir filialų, "Vidaus Ryšių Organizacija"- tai buvo mano pagrindinė sritis - techninis organizavimas, pagrindžio ryšių siųstuvų ir priimtuvų gamyba, filialų įsteigimas ir aprūpinimas. Buvo numatyta apie dešimt pastovių filialų Aukštaitijoje, Žemaitijoje, Suvalkų ir Vilniaus srityse.

2. Techninė pagalba ryšio su Alijantais palaikymui. Šis uždavinys buvo perduotas Baliui Baleišiui, pildant centralizacijos nurodymus, gautus iš LAF Štabo per ryšininką J.P.(J.P. -Juozas Prapuolentis, P.N.)

3. Informacinių žinių iš užsienio telkimas. Tai jau techninės pagalbos teikimas radijo priimtuvų veikimui užtikrinti. Atsimenu, buvo palyginti nelengva gauti atsarginių dalių, ypatingai elektroninių lempučių. Mums reikėjo naudotis sukauptais ištekliais ir, jei reikėjo, pritaikyti panašias lemputes pakeitimui informacinių žinių telkimo grupės imtuvuose. Atsimeni, nacių okupacijos metu tik nacių okupacijos sričių siųstuvais galima buvo legaliai klausytis.

¹⁷ Vytautas Šuopis labai pergyveno prieš mirtį, kad jo parašytos biografijos LE Bostono enciklopedija neįdėjo, kažkur dingusi, liko neatspausdinta, kad apie jo veiklą LLKS leidinyje buvo paduotos neteisingos žinios. Taip jis mirė po sunkios ligos, didysis kovotojas prieš bolševikų ir nacių užmačias. Jis su Romu Šatu petys į petį kovojo kartu. Apie Vytautą Šuopį rašysiu vėliau.

pagal kurį galėjome ten patekti.

Prie "Orlikono" (tai toks priešlėktuvinis kulkosvaidis Lietuvos kariuomenėje) sutikau kurso draugą visai jau rusiška pavarde, kurio mes privengdavome vien dėl tautybės. Ten pat sutikau ir atsargos leitenantą Vladuką Vaitekūną, kuris daug vėliau ir klajonių GULAGE, jau Vladimiro kalėjime, buvo vienutėje po marinamo Estijos prezidento Pets.

Nustebau, kad štabe sutikau savo svainį, Vytautą Šidlauską, kuris kaip specialistas ten tvarkė ryšių reikalus. Nors su juo gyvenau po vienu stogu, puikiausiai žinojom vienas kito pažiūras, bet konspiracija lieka konspiracija - nieko nepadarysi. Po daugelio metų jis atliko ilgą kelionę nuo Berlyno iki Bielmor - kanalo, o po to antrą kartą vėl pakliuvo į Sibiro lagerius..."

Pasirašo - "Zigmas Slibinas"

(Tai miškų brolio Juozo Prapuolenio slapyvardis)



38. Dipl. inž. Jonas Jukna, vienas iš radijo stoties LAF gynėjų



39. Dipl. Inž. Juozas Prapuolenis, LAF Štabo ryšininkas, po mano arešto perėmė mano pareigas nacių okupacijoje

Algirdas Pundzius⁵⁸, artimiausias Romo Šato talkininkas sukilime. Tylus, atsargus, niekur neišsišokas. Sutikęs prisijungti į rengti radijo siųstuva.

Apie savo taktiką, kai gyveno sunkiųjų okupacijų metais, jis pasisako: "Nei kariavau, nei kolaboravau. Išsilaukiau per stebuklą man Algirdas prakalbėjo, kai susitikau jį su žmonele po 50-ties metų prie televizijos bokšto Vilniuje 1992 gegužės 31 d. VLIKui žuvusiuosius.

Algirdas priklausė Romo Šato LAF Štabui. Juos abu rišo ir profesija ir užsiangažavimas pogrindyje. Kas Romo yra pasakojama apie veiklą pogrindyje, tas pat tinka ir Algirdui. Jis buvo gudrus, sumanus ir geras organizatorius.

Kai kartu su R. Šatu įmontavo savo bute tą siųstuva pirmą kartą, Algirdas papasakojo ir kaip jie turėjo dilginančio nerimo 1940 m. pradžioje, išbandant siųstuva. Pirmąjį kartą įjungė į Bet, laimei, namo šeimininkė į tai visai neatkreipusi dėmesio. Romas Šatas turėjo siųstuva perprojektuoti. Siųstuvo perprojektavimas išėjęs į naudą: pagerintasis siųstuvas buvo ir lengvesnis, ir stipresnis, ir saugiklių nebeišmušo.

Jonas Kučinskis apie savo veiklą pogrindyje ir sukilimo metu pats pasisako:

- 1952 m. buvau suimtas. KBG tardytojas, kuris vėliau pats nusišovė, ištraukė iš stalčiaus mano pareiškimą, rašytą vokiečiams užėjus, kad noriu būti laborantu. Tada kažkas prikalbino, kad aš įrašyčiau, kad dalyvavau LAF sukilime. Ir ten, tame pareiškimе, buvo įrašyta. Tardytojas turėjo savo rankose tą pareiškimą taip, kad aš galėjau išskaityti, ir mačiau, kad tie žodžiai buvo pabraukti. Jis sako: "Tai, tu dalyvavai!" Išsigyriau. Sakau, kad nedalyvavau, net ir šautuvo neturėjau. Nė vieno šiuo

⁵⁸ Algirdas Pundzius gimė 1916 m. spalio 11 d. Viekšniuose, diplomuotas inžinierius elektrikas. Ateitininkas nuo gimnazijos suole. Studijavo elektrotechniką VDU. Grandies korporantas. Išaugino tris vaikus, dabar turi penkis vaikaičius. Taip tyliai dirba ir toliau Algirdas visas savo jėgas skyręs ir dabar aukoja visą energiją Lietuvos atstatymui.

neiššoviau. Nė vieno žmogaus nenušoviau. Perdaug jis nesikabino. Matyt sekė, klausinėjosi, nenorėjo suimti, nes tuo metu inžinierių elektrikų nebuvo. "Gera!"- sako, "bet mums reiks susitikinėti!" Bet jis pats nusišovė. Po to Stalinas mirė.

Po šitokios įžangos Kučinskas pasakoja apie sukilimą: - 1941 m. birželio 22, sekmadienį iš ryto pabudęs, pagal balsą atpažinau, kad vokiečių lėktuvai skrenda. Taveš, Pilypai, nebuvo. Pas mus buvo priimtuvus su trumpų bangų priedeliu, kurį tu atnešei iš kažkur, ir vokiečių stotis pradėjo šnekėti, kad... karas.. 4 val ryto bombų aerodrome nemačiau. Pamačiau, kad rusų lakūnai visi vorele eina link aerodromo. Pasipylė kulkosvaidžių serija ir pamačiau, kad jie guli... Lėktuvai ėmė degti... Paskui labai degė. Ar jie patys ėmė padeginėti, ar tai vokiečiai, sunku pasakyti. Išėjau paskambinti žmonai. Žmona budėjo klinikose.

Sekmadienį po pietų talkinau Romui Šatui. Talkinau, kol buvo elektra, bet kai elektra nutrūko, o tas įvyko pirmadienio rytą (birželio 23 d.), tai nebegalėjome transliuoti. Po to bijodami, kad neišsprogdytų Aleksoto tilto, mes skubėjome, bėgome per Aleksoto tiltą į Daukšos gatvę, į Pirmąją Milicijos Nuovadą, ir ten pasilikome. Aleksoto tiltą susprogdyto pirmadienį vakare.

Susitikau po kelių dienų solistą Baltrušaitį ir jis sako: "Tu šnekėjai per radiją!..."

Prieš sukilimą su Baltrušaičiu suruošėme religinį koncertą birželio 1 d.: giedojo Jasaitytė, Nauragis ir dar vienas mezosopranas. Man suteikėte daug dėjaugsmo po to, kai jūs dovanojote tokį medinį "kanklininką", kurį dar ir dabar turiu".

Taip kukliai ir trumpai pasakoja Jonas Kučinskas savo pastangas pirmame bolševikmetyje.

Jonas Kučinskas⁵⁹, būdamas bolševikmetyje choro seniūnu, ėmėsi rizikingos atsakomybės už visus mūsų suėjimus Įgulos bažnyčios rūsiuose, nors tie suėjimai ir vadinosi - choro repeticijos.

⁵⁹ Jonas Kučinskas, diplomuotas inžinierius elektrikas, gimė 1919 m. gruodžio 28 d. Pajaunyje, Vilkaviškio apskr. prie Vokietijos sienos. Tėvas vargoninkas, tai ir sūnus išmoko vargonais groti. Pradžios mokyklą Jonas baigė Šunskuose, gimnaziją Marijampolėje. 1937 m. įstojo į VDU. Priklausė Korp! Grandžiai. Diplominių darbų 1943 m. apgynė: "110,000 voltų linija Birštonas - Kaunas" Dirbo pas prof. Petraitį asistentu, nuo 1944 m. pasidarė dėstytoju, bet 1946 m. jį atleido. Dabar gyvena su žmona Maryte Marijampolėje.

Antano Marčiukaičio apskrumo dėka, nuo pat pirmosios sukilimo dienos LAF Kauno Štabas turėjo savo būstinę, saugią ir patikimą pastogę. Žaliakalnyje, Senelių Prieglaudoje, ligoninėje. Sukilimo sėkmė didžia dalimi ir priklauso nuo tos patikimos vietos, kur įsikūrė LAF Štabas. Pats A. Marčiukaitis pasisako:

"Stasiukaitis atėjo pas mane šeštadienį. Sako: "Reikia greitosios pagalbos punktus išrinkti ir išdėstyti Šančiuose, Aleksote, Vilijampolėje..." Taip mes pėsti vaikščiojome. Nuėjome į Aleksotą, ten dr. Radzivanas buvo, su juo pakalbėjome. Jis pažadėjo, kad viskam pasiruoš. Nuėjome į Šančius ir klausiu Bronių, ar Vyriausias Štabas jau turi būstinę. Gal Štabas kažko neturiu. Tai, gal mes panaudokime Senelių Prieglaudos ligoninę. Taip ir prasidėjo. Bronius yra tas, kuris viską sumezgė..."

Taip pasakoja Antanas Marčiukaitis, prisimindamas nervingą sukilimui ruošimąsi ir pirmąsias sukilimo valandas birželio 22 d. LAF Štabas džiaugėsi, kad galėjo pasirinkti Senelių Prieglaudą sau būstine. Ji buvo vispusiškai tinkama.

Antanas Marčiukaitis⁶⁰ dėkotas. Apie save pasisako:

"Gimiau dvare. Baigiau vieną pradžios mokyklos skyrių. Mama nusamdė mokytoją, kuri paruošė į gimnaziją. Į Marijampolės gimnaziją įstojau 1925 m ir baigiau 1933m. Įstojau į VDU medicijos fakultetą. 1938/39 metais buvau Korpl Gajos pirmininku. Buvo ir tokie dalykai. Prapuolenį aš laikiau lavoninėje kokią savaitę. Gailestingoji sesuo jį maitindavo. Naktį jis išeidavo ir vėl ateidavo. Ėmė ir numirė vienas tuberkuliozinis ligonis. Pasakiau Levui, kad vienintelis nepatogumas tai, kad po stalo yra vienas lavonas. Levas pasakė, kad jis jau tiek naktų nemiegojęs, kad jam vistiek, kas ten guli. Prasidėjo tas didysis vežimas. Turėjau baliuką - Antaninės. Ateina Brizgiai, Petras ir Bernardas. Sako: "Išvežimas! Mes pabėgome!.. Ką daryti?" Sakau: "Į lavoninę nebegalima, nėra vietos. Bet, yra vienas kambarys tuščias. Tik viena problema. Tas žmogus, kuris mirė, sirgo džiova ir jo kambarys tuščias. Bet, jei nebijote susirgti TB, galite eiti. Jie sutiko, ir mes juos ten užrakinome. Ispėjau. Jei susirgs tuberkulioze, kad nekaltintų manęs. Dr. Matulionis (jis buvo tos

⁶⁰ gimė 1913. 8.2, Meteliuose, prie Seirijų. Vedė 1945 metais Liviją Urbaitytę iš Šeduvos. Karo frontui stumiant, priverstas buvo palikti savo tėvų žemę. Įsikūrė Amerikoje, Gillespie, Illinois.

ligoninės direktorius ir buvo išvažiuojes), kai grįžo, darė vizitus, Klausė, kas tame kambaryje. Sakau, kad čia buvo tas ligonis, tuberkuliozinikas. Dezinfekcija... darome. Užrakintas dabar. Taip ir atėjo karas.."

Antano Marčiukaičio pagelba buvo užtikrinta visada, jei tai lietė asmenišką ar visuomenišką, o tuo labiau kovą už tautos ar valstybės laisvę. Vokiečiams įžengus, Antanas Marčiukaitis buvo paskirtas į Šiaulius kariuomenės batalionų daktaru. Ten vėl visi kreipiasi su visokiom pagelbom, ir jis vėl pasakoja:

"Domas Jasaitis gyveno Šiauliuose. Aš turėjau kabinetą bataliono namuose ir kitą kabinetą mieste. Domas sako man, ar aš negaliu išrašyti receptą į žydų Geto. Ten reikia nuvežti vaistų. Pasakiau, kad aš galiu išrašyti, tik kieno vardu. Dr. Jasaitis pasakė, kad vienas žmogus kiekvieną dieną veža žydams maistą, tai jo vardu ir išrašyk. Gerai sakau. Bet yra kitas reikalavimas. Tegu tas žmogus ateina pas mane ir pasako kuo skundžiasi ir aš jam patvarkysiu. Tie vaistai, prontosin, buvo labai brangūs. Taip ir įvyko. Tas žmogus atėjo. Aš užrašiau kuo skundžiasi ir pagal tuos nusikundimus išrašiau reikiamus vaistus. Užregistravau viską. Už dviejų dienų ateina - Gestapo. Klausia, ar aš išrašiau receptą. Atsakiau: "Taip!"- Gestapo sako, "kad tai vaistai žydams". Sakau, kad nieko panašaus. Žmogus atėjo pas mane, pasakė kuo serga ir aš išrašiau vaistus. "O kur jis naudojo?"- aš klausiu Gestapo. Bet Gestapo atsako:"Tai ne tavo reikalas." Vistiek paėmė mane į Gestapą Šiauliuose. Pradėjo tardyti. Pristatė man vertėją Rupkų, Lietuvos vokiečių. Vokiečiai ėmė grasinti, kad reikia išsiųsti į KZ., grasino, kad gali sušaudyti... Sakiau darykite, ką norite, tas nieko bendro neturi su receptu. Po kiek laiko paleido. Nuėjau pas Jasaitį. Jis jau žinojo, kad aš buvau areštuotas ir sako:"Visa bėda, kad mes nemokame meluoti...".



41. Dr. med. Antanas Marčiukaitis

...vinca
...Marčiukaitis
...patikimo ko
...leitenantas,
...apsauga, Par
...Zinkevičiaus
...Kovojes su bo
...resistencija. Jis
...ir kaip gydytojas jie
...Svedija išdavė ji
...RGB ji tardė ir iš
...Palteges mirė Drus
...Bronius Radzivanja
...pagelbos centrą. P
...Aleksote sužeistien
...Jonui Džen
...laiveliu per
...klinikas.

Juozas Rudokas

...radiofono ir radij
...Rudoko LAF grupei.
...prieš sukilimą J.
...patikimų tarnauto
...komunistų direktorių
...vieną mašiną ir pa
...abejonių stoji į kovą.
...radiofone ir radijo sto
...Baletis - LAF ryšinin
...išsirinktas vad
...ypatinga narsa a
...B. Aug
...direktoriaus išsa

Ltn. Vinča Zinkevičių, med. gyd., mums štabe pristatė Antanas Marčiukaitis. Ir pristatė jį labai laiku, kai labiausiai štabui reikėjo patikimo kovotojo. V. Zinkevičius, taip pat gydytojas ir atsargos leitenantas, perėmė pilną karinę LAF Štabo ir Žaliakalnio apsaugą. Parodos paviljono ginklų paskirstymą ir Kauno aprūpinimą ginklais iš Parodos paviljono sandėlių.

Ltn. V. Zinkevičiaus kova už Lietuvos laisvę buvo labai ištvėringa. Kovojęs su bolševikais pirmoje okupacijoje, jis tęsė antinacinę rezistenciją. Jis neatsitraukė nuo lietuvių kovojančių dalinių ir kaip gydytojas jiems talkino. Bolševikams antru kartu Lietuvą okupuojant, jis persikėlė su daugeliu lietuvių karininkų į Švediją. Švedija išdavė jį ir visus lietuvius karininkus atgal Sovietams. KGB jį tardė ir išsiuntė į Sibirą. Po Stalino mirties grįžo į Lietuvą. Palieęs mirė Druskininkuose.

Bronius Radzivanas, med. gyd., sukūrė Aleksoto LAF greitosios pagalbos centrą. Pirmąją pagelbą jis suteikė visiems per sukilimą Aleksote sužeistiems sukilėliams, gynusiems Aleksoto tiltą. Pagelbėjo Jonui Dženkalčiui ir vėliau - Juozui Mikvydui. Perkeldino juos laiveliu per Nemuną į ligoninę ir į Raudonjo Kryžiaus klinikas.

Juozas Rudokas ir jo LAF Štabas

Kauno radiofono ir radijo stoties gynėjai, kaip ir paštas, priklausė Rudoko LAF grupei.

Savaite prieš sukilimą J. Rudokas įtikinėjo mane, kad turi daugumą patikimų tarnautojų radiofone. Tikrai, radiofone, išskyrus komunistą direktorių Banaitį ir kelis NKVD-istus, kurie visi sutilpo į vieną mašiną ir pabėgo, visi kiti okupantų nekentė ir be jokių abejonių stojo į kovą.

Kauno radiofone ir radijo stotyje atžymėtini visi gynėjai:

B. Baleišis - LAF ryšininkas, ltn. M. Klausius - pačių radiofonistų išsirinktas vadovu, B. Gražulis - gynimo organizatorius, ypatinga narsa atsižymėję - St. Bagdonavičius, Boguslauskas ir B. Auginas, nevykdę ginkluoto radiofono direktoriaus įsakymo "Daužykit lempas!".

Radiofoną labai drąsiai su menkais ginklais (Andriukaičiai, Nasevičius, Č. Burošas, M. Survila, A. Griškevičius, V. Vanagas (iš kalėjimo išsiveržęs), Radijo stotyje: Masiulis, A. Mikoliūnas, St. Skurvydas, Birželio 23 d. radijofonas: Bargelytė, A. Budra, J. Gučius, Senkuvienė.

Kauno radiofonas ir stotis, žinoma, buvo ryškiausias už valdas buvo ir visose Kauno įstaigose, ypač, bet toka pat rankas. Tad visi Kauno gyventojai atžymėtini 1941 m. birželio sukilime.

Apie Juozo Rudoko asmenišką gyvenimą žinių nedaug.

Apie jį pasisako Jurgis Janušaitis, kuris dirbo kartu su Juozu Janušaitis pasakoja:

"Bolševikams užėmus Pašto valdybą, a.a. Juozas tapo santūrus, net draugiškai nusiteikęs tuo metu išskūrusiai Paštinių profesinei sąjungai. Buvo suorganizavęs net "valdintojų" būrelį. Atrodė, kad jis tampa "lojalus". Tada mūsų pokalbiai kito, daugiau kalbėjome apie "orą", bet vengėme politikos. Tai pastebėjęs a.a. Juozas tyliai tarė: "Matau, kad bijai manęs, vengi. Nebijok, laikykimės. Sunkios dienos mums. O artėjant sovietų vokiečių karui, jis vėl prasiarė: "Saugokis, rusai veš žmones, greitai kils karas...". Ir vėl kalbėdavo apie "orą". LE XXVI tome, p. 506: "Juozas Rudokas (mirė - 1945 m. Bayreuthe, Vokietijoje, tik ką išsilaisvinęs iš načių kalėjimo) partizanas. Tarnavo pašto Žinyboje, 1937 perkeltas į Kauną, Pašto valdybos stovybos ir ūkio tarnybos sandėlių vedėju. 1940-41 išliko Sovietų valdomoje žinyboje. Kilus vokiečių-sovietų karui, pašalino Kauno centrinio pašto ir gretimų telefono-telegrafo pastatų užminavimą. Tuo metu suorganizavo lietuvių partizanų būrį, 1943 pasitraukė iš pašto žinybos ir perėjo į buv. Maisto bendrovę revizoriumi. 1944 geg. mėn. Gestapo areštuotas. 1945.IV.14 JAV kariuomenės išvadotas, nusilpęs, išbadėjęs ir džiovos kankinamas netrukus mirė Bayreuthe (Vokietijoje)".

Juozo Rudoko jauniausioji sesuo Veronika Markvient.

mokytoja, Vilniaus lenkų mokykloje dėstanti lietuvių kalbą, pasakoja (įrekorduota 1992.VI.2, Vilnius):

"Juozas gimė 1907 m. prie Kauno. Mes bėgome nuo Didžiojo Karo ir atsidūrėme Maskvoje. Maskvoje buvo daug vargo. Tėvas susirgo šiltine, mamą ir mus visus užkrėtė. Maskvoje nuo 6 metų pradėdavo mokyklą. Juozas ten pradėjo mokyti. Atvažiavome į Lietuvą 1918 metais. Pradžioje buvome karantinoje. Juozas baigė mokyklą Šančiuose. Kaune baigė specialią pašto mokyklą. Šią specialią mokyklą baigus, iš pradžių jį paskyrė į Vabalninką. Vabalninke jis sunkiai susirgo, taip kad sesuo važiavo jį slaugyti. Iš ten jį paskyrė į Kauną. Iš viso augome 8-ni vaikai: Stasys, Ignas, Adomas, Juozas, Veronika ir Antanina, ir dar du gimę mirė ir jų vardų net ir nežinau. Šančiuose tėvas pastatė namuką ir ten gyveno. Juozas pašte jau dirbo nuo 1928 metų. Turėjo sužieduotinė, bet areštai ir karas viską sumaišė.

Atsimenu, Juozas mokykloje gavo iš lietuvių kalbos dvejetuką. Tėvas jį būtų mušęs. Aš pridengiau dvejetuką ir parodžiau, kad Juozas gavo keturis. Taip Juozas išvengė baudos, nes tėvas buvo griežtas".

Su liūdesiu pasakojusi Juozo sesuo Veronika apie savo brolių, papasakojo pažinusi ir Petrą Vanagaitį, kuris buvo Juozo Rudoko LAF Štabe jo pavaduotojas, užimant sukilime paštą ir radiofoną.

Petras Vanagaitis gyveno šalia Rudokų. Rudoko sesuo ištekėjo už Vanagaičio. Vanagaitis ir antrojoje bolševikų okupacijoje dirbo pogrindyje, turėjęs savo žinioje radijo siųstuvą ir susisiekdavęs su laisvuoju Vakarų pasauliu. Jį NKVD areštavo ir jis buvo ištremtas į Sibirą. Vanagaitis buvo geras elektrikas. Kai Sibire elektrinė užgeso ir jis pataisė, tai jam sušvelnino rėžimą. Sibire išbuvo kokį dešimtį metų. Petras, atkentėjęs Sibirą, grįžo Lietuvon ir turėjo vargo gauti leidimą apsigyventi. Neilgai po to gyveno, mirė palikdamas sūnų.

Vytautas Stonis ir jo LAF Štabas

Vytautas Stonis⁶¹ vienas iš šulų, planuojant, organizuojant ir vykdant sukilimą.

Į medicinos fakultetą buvo priimamas ribotas studentų skaičius. O 1940 m. rudens semestre priėmimą tvarkė komunistai, Veterinarijos Akademija. Veterinarijos studentai, jis stėjo pirmuosius metus tą patį paskaitų kursą klausė, iš tikrųjų, studijuojančiais medicina. Po metų daugelis iš Veterinarijos Vilijampolėje, netoli Veterinarijos Akademijos, tad jis ir "valdė" gyvybingus uždavinius.

Buvo malonu su juo planuoti. Jis atsargus, apsukrus, kūrybingas, profesionalas kariškis, sugebėjo pribūti visur ten, kur tik svarbu buvo, kad sukilimas pasisektų. Vilijampolės tilto gynimas, I-ji nuovada, Senamiestis, Radijo stotis, Žaliakalnis ir net pagalba leit. Dženkaičiui Aleksote. Vytauto LAF Štabe didžiąją atrama jam buvo: Ambrozaitis, jo pavaduotojas, Jaudegis, Kaknevičius, Kleijūnas. Būdinga Vytautui ir jo štabui: jie neprovokavo, jie nepuolė, jie turėjo jiems duotą uždavinį, tą uždavinį vykdė, gynė, saugojo žmones ir turta, turėdami minimalias apsigynimo priemones, įvykdė sukilimo planą visu šimtu procentu. Stonis turėjo keletą uždavinių. Apvaldžius Vilijampolę, užvaldžius Senamiestį, svarbiausia - jis apsaugojo Kauno radijo stotį nuo Raudonosios armijos puolimų. Jis pirmasis skaudžiai nusivylė vokiečiais, nesulaukdamas pažadėtų ginklų.

Vytautas Stonis pasakoja:

"Mane bolševikai suėmė 1944 m. gruodžio 17 d., o mano žmoną po metų gruodžio 17 d.

Kodėl mane NKVD areštavo?

Pirma manęs NKVD areštavo žmogų, kuriuo aš pasitikėjau visu šimtu procentu. Tai buvo Ignatavičius. Nuo Ignatavičius pradėjo mano byla, bet negalėjo įrodyti. Bet paskui, man dar būnant NKVD kalėjime, NKVD atrado LAF užslėptų dokumentų

⁶¹ Vytautas Stonis g. 1913 m. spalio 11 d. Dainiuose, Raseinių apskr. Kadro karininkas, leitenantas. Dabar gyvena Kulautuvoje.

sandėli. Kaune Vilniaus g. 22, Senamiestyje⁶². Aš apie tą sandėlį nieko nežinojau. NKVD tardytojai pasakė: "Va, štai tavo paties parašyti parodymai!". Aš pradžioje išsigyniau, kad čia ne tas Stonis. (Stonis buvo ir radijo stotyje - mikrofone...). Bet jie man paskaitė Kaziuko Ambrozaičio aprašymą, kad čia ne tas Vytauto Stonio įsakymą užimti aprašymą, kad: "Aš gavau iš klausia: "Ar tas Stonis, ar kitas?.."

Kai mane areštavo, žinoma, tai buvo masinis areštas, į kurį aš patekau. Bet, kai surado dokumentus, prasidėjo pagrindinis man kaltinimas, surištas su LAF byla.

- Mat, mes visi rašėme tada, tuoj po sukilimo, (nes mus prašė) ką veikėme per sukilimą, ir atidavėme aprašymus į LAF štabą. Viskas, pasirodo, buvo sutelkta į tą užslėptą sandėlį, Vilniaus g. 22. Ten buvo padėta renkama istorinė medžiaga. Tai labai įdomi ir svarbi medžiaga. NKVD man pasakė, kad jie visą sandėlį atrado ir visos kortos yra jų rankose.

- Taigi, kai mane areštavo, pradžioje kaltino, kad aš esu įsijungęs į pogrindį, ir tai išdavė Ignatavičius. Kad Ignatavičius buvo tikrai išdavikas, negaliu tikrai pasakyti. Bet nuo to mano byla prasidėjo.

Vytautas Stonis patikslino ir kitus mano klausimus: "Dabar kaslink sukilimo. Leonas Prapuolenis ir visa eilė kitų, spaudoje sukilimą aprašančiųjų, tvirtino ne vieną kartą rašydami, kad Vilijampolėje sukilėliai susprogdino Sovietų karinę telefonų-telegrafų centrinę. Ar taip buvo?"

Stonis atsako: "Aiškiai, tokių dalykų nebuvo! Vilijampolė ir 9-tas Fortas buvo pavestas mums. Tai aš, Ambrozaitis ir Jaudegys tvarkėme. Mes žinojome viską; žinojome įstaigas, mokyklas ir visus užkampius, bet jokios sovietų karinės centrinės Vilijampolėje nebuvo, visai nebuvo. Pagrindė buvo 9-tas fortas⁶³. Buvo tikėtasi, kad sovietai 9-tą fortą gins, iš ten šaudys. O prie 9-to forto kaip tik gyveno profesoriaus Končiaus asistentas. Ten buvo mažas ūkelis, tik keturi hektarai. Jis mums pažadėjo, jei bus koks nors judėjimas, o jis matęs jų įvažiavimą, tai jis tuoj mums praneš. Ir ten jokio judėjimo nebuvo: nei šaudymų, nei ginklų įvežimų ar išvežimų. Nieko. Taigi, kad "LAF išsprogdino sovietų telefonų centrinę Vilijampolėje..." - tai netiesa. Arba Prapuoleni kas nors blogai painformavo arba čia jo fantazija.

⁶² Sitame name gyveno kan. P. Dogelis

⁶³ 9-tas Fortas prie Kauno buvo didelė Sovietų kariuomenės bazė

Iš Aukštaičių gatvės atėjo tavo (Pilypo Naručio) nurodymai ir mes darbus pasidalinę vykdėme. Ką nors sprogdinti nurodymų negavome.

Toliau Stonis pasakoja savo užduotį sukilime:

"Kai buvau štabe, mane buvai išpėjęs, kad radijo stotis gali būti užminuota. Bet ji nebuvo užminuota, jie nespėjo užminuoti. Aš esu lankęs specialiuosius sprogdintojų kursus. Ir, kai gavau iš LAF štabo informaciją, kad stotis gali būti užminuota, pasakiau, jei bus užminuota, tai aš atminuosiu. Atsimeni, Vėbra davė man visą portfelį sprogmenų, granatų ir tą miną. Pasiruošėme radijo stotį ginti. Laukėme, bet ir to nereikėjo. Radijo stotį apginti buvo atėjęs ir Technikos universitete dirbęs inž. Milvydas.

Aš išterpiau į Vytauto Stonio pasakojimą: "Milvydas paėmė mano revolverį!"

Stonis palinguoja galvą: "Bet jam neteko tuo revolveriu pasinaudoti. Jis buvo kartu ginant radijo stotį. Bet kai tik pareikalavote, kad reikia nemažiau 50 partizanų į Aleksotą, o mes sėdėjome be darbo, tai Milvydas pats pasiprašė. Kiti sugrįžo, o jis... ten buvo sužeistas, po to... Lietuvos žemė jį priglaudė..."

Ką dar atsimeni iš Kovotojų sukilime?" - užklausiui Vytautą, "Juožą Rudoką labai gerai pažinojau. Jo žinioje buvo paštas.

Labai gerai pažinojau Petrą Galliną. Jis buvo prisidėjęs prie sukilimo, bet nedaug. Iš Veterinarijos Akademijos buvo dar prisidėjęs Stanaitis (dabar yra Amerikoje), jis buvo žymiai daugiau išijungęs. Tomkūnas - jo likimo nežinau. Pranaitis atpylė Sibiro 10-metų.

Kairiūkštis - veterinarijos gydytojas. 1951 metais Sibire, kur aš buvau, atėjo naujas etapas ir reikėjo komisuoti⁶⁴ ir Kairiūkštis pribuvo. Lageryje aš buvau "dideliu viršininku" - rūšiavau kalinius darbams. Mat, lagerio viršininkė buvo ukrainietė. Ji pasiūkėdavo manimi ir atidavė Kairiūkštį mano pilnai nuožūrai. Tai aš paguldžiau Kairiūkštį į stacionarą. Jis ilgokai ten pabuvo. Paskui mane perkėlė į kitą lagerį ir Kairiūkščio likimo toliau nežinau. Kairiūkštis buvo sukilime labai aktyvus.

Ketvirtasis mūsų štabo grupės vyresniųjų buvo Jonas

⁶⁴ "Komisuoti" - tai Sibiro lagerio kalinių nukaltas žodis. Kai atidavė naujas kalinių transportas į lagerį, tai reikėjo nustatyti naujoms kaliniams, kokiam darbui kiekvienas iš jų tinka, pagal darbą kalinius surūšiuoti - tai yra "komisuoti".

Kaknevičius, Veterinarijos Akademiją bebaigęs studentas. Jonas Kaknevičius⁶⁵ kražietis - su mano žmona buvo vienoje klasėje. Charakteringa Kaknevičių šeima. Tėvas - kūrėjas, savanoris, gavęs 12 ha. žemės, išaugino 11 vaikų: 6-broliai, 5-seserys. Visi mokėsi. Generolas Chmelnickis, pažinęs savanorį Kaknevičių kaip sąžiningą ir sumanų vyrą, pakvietė jį Čekaičių dvaro ūkvedžiu, o vėliau tą dvarą leido Kaknevičiui išsipirkti, bet...bolševikai atėjo...

Jonas Kaknevičius buvo labai aktyvus radijo stoties gynime. Nors Kaknevičius labai narsus ir drąsus, bet ir jis yra buvęs sužeistas.

Labai pavojingu momentu jis kažkodėl panorėjo iš radijo stoties išeiti. Mes sakėme: "Neik, neik!...", bet jis išėjo. Ir neužilgo grįžo, atbėgo, nes jį pradėjo apšaudyti... Buvo labai laimingai persautas per stemplę, tik tiek, kad negalėjo kelias dienas ryti...

Kai Joną Kaknevičių vokiečiai išsiuntė į Leningrado frontą⁶⁶, tai jis ir iš ten surado būdą mums Lietuvoje padėti.

Taigi, pagrindiniai Radijo stoties gynimo LAF Štabas buvo: aš (Vytautas Stonis. P.N.), Gudaitis, Jonas Kaknevičius ir Albinas Jaudegis.

Su Rudoku buvau labai gerai pažįstamas. Kai Jaudegis perdavė Rudoką tavo žiniai, ir mes jau su juo nebesusitikdavome. Atsimenu, dvi dienas prieš karą Ažuolyne mūsų susirinko apie 12-ka. Šį susirinkimą Vytauto parke, Ažuolyne, prisimenu labai puikiai. Čia išryškėjo Aleksoto Gabrėnas, jis skautus organizavo, Valtulis su savo grupe, vyr. lt. Kostas Ptašinskas (turėjo suorganizavęs Kūno Kultūros rūmų LAF

⁶⁵ Žinias apie Joną Kaknevičių papildė jo brolis kun. Kazys Kaknevičius, gyvenantis Kanadoje, Londone. 1943 metais vokiečiai Joną Kaknevičių suėmė. Jie pasiūlė jam tris pasirinkimus: kalėjimą, kariuomenę arba Arbeitsdienst'ą - darbas Vokietijoje. Jonas Kaknevičius pasirinko kariuomenę ir jį išsiuntė į Leningrado frontą. Kariuomenėje buvo veterinarijos gydytojas. Pateko į rusų belaisvę. Grįžęs iš belaisvės, baigęs inžineriją, tapo tiltų inžinieriumi. Išėjęs į pensiją, šiuo metu gyvena Rokiškyje.

⁶⁶ "Kaknevičius stipriai prisidėjo prie antinacinės rezistencijos", pasakoja Vytautas Stonis, "Prie Leningrado Kaknevičius sudarė lietuvių būrį, kuris iš ten atsiuntė daug ginklų su šoviniais antinaciniams pogrindžiu Lietuvoje. Ar jie ten pavogdavę ar kaip kitaip gaudavę, nežinau, bet jis stipriai apginklavo pogrindį Lietuvoje".

būri), Katriūkštis, Klejūnas...

Klejūnas susirišo su prof. Končiaus asistentu gyvenančiu prie 9-to forto ir užangažavo jį būti ten stebėtoju. Katriūkštis su tuo Klejūnu apžvalgė Viliampolę, kur buvo tie "blindažai", ir atrado, kad ten pastatyta priešlėktuvinė artilerija - dvi baterijos Kauną apginti. Jie nakties metu, birželio 21 d. naktį, dar prieš sekmdienį, nukirpo tuos elektros laidus, kurių pagalba priešlėktuvinė artilerija veikė. Taip Kauno gynimas buvo paraližuotas.

Vyr. ltn. Kostas Ptašinskas⁶⁷, (dvi dienas buvome nevalge) atnešė mums valgyti. Jis buvo Kultūros Instituto direktorius, jo žinioje buvo puikus LAF būrys. Vyr. ltn. K. Ptašinskas liko Lietuvoje ir mirė.

Albinas Jaudegis - suvalkietis, palaikė ryšį su Suvalkijos miestais, su laivais ir su aerodromu. Jis prieš sukilimą išmontavo iš lėktuvo vieną kulkosvaidį... Per antrąją bolševikų okupaciją 1945 metais Albinas buvo NKVD-istų areštuotas.

Silvestras Čepas yra nuo Raseinių, jis per 1941 m. sukilimą buvo Raseiniuose. Jis buvo pilnai įsijungęs į pilną mūsų veikimą ir mums talkino, o vėliau aktyviai organizavo antinacinę rezistenciją, platino spaudą.

Kazys Ambrozaitis, mano pavaduotojas. Kai tu pasiūkei mane į štabą, Kazį su dalimi mūsų grupės vyrų pasiunčiau į Senamiesčio Pirmąją nuovadą".

Stonis, peržvelgęs savo kovos draugus, tęsia pasakojimą apie savo gyvenimo kelią:

"Medicinos užbaigimui man trūko vieno egzamino, kai bolševikai areštavo. Sibiro lageryje aš daugiausia dirbau medicinoje. Vedžiau vokiečiams bėgant iš Lietuvos, birželio 24 d. per šv. Joną, 1944 m.

Žmoną Viktoriją areštavo Kaune ir išvežė į Komi respubliką. Ten tardė. Tardė rusai, ne lietuviai. Rusai tardė ir Lietuvoje ir Sibire. Apie dvejus metus nei aš, nei žmona apie vienas kitą nieko nežinojome. Gimiau Dainiuose, 5km. nuo Raseinių, bet mano tėviškės ir žymės nebeliko. Žmonos Viktorijos tėviškė - Kasčiukų

⁶⁷ Vyr. ltn. Ptašinskas vėliau buvo įsijungęs į gen. Plechavičiaus štabą, 1944 m. nacių areštuotas, atvežtas į Stutthofio kacetą kartu su pulk. Urbonu, pulk. Grudzinsku, pulk. Andriusaičiu ir įjungtas į Lietuvos įkaitų grupę. Karui pasibaigus grįžo į Lietuvą.

Dabar ten gyvena vyr...
...sitraukia santrauka išgyv...
...tūresias laimę ir g...
...ir antibolševik...
...kurų prieglobstį...
...su pasididžiavimu ga...
...lietuvius.



...VDU ir Vilniaus universite...
...Lietuvos studentiją ir skir...
...iš kairės į dešinę. 1-...
...7), (8), 9. Petras Razuolis...
...priminkas po Razuolis...
...19). 19. Mačiulytė, (17)...
...Vytautas Majauskas, (22)...
...je eilėje: 25. Paulius Drevi...

kalmas. Dabar ten gyvena vyresnioji žmonos sesuo".
Tokią santrauką išgyvenimų iš Vytauto Stonio paties

nesitikėjau turėsiąs laimę ir galimybę išgirsti po penkiasdešimties
antinacinės ir antibolševikinės kovos metų. Ir Kulautuvos
pušynai, kurių prieglobstyje Stoniai dabar glaudžiasi, ošia ir
šnara su pasididžiavimu galėdami priglausti Lietuvos priešų
nenugalėtus lietuvius.



45. VDU ir Vilniaus universiteto studentų atstovybė po sukilimo
atstovavo Lietuvos studentiją ir skirstė "I Laisvę" Fondo pelną studentų
stipendijoms. Iš kairės į dešinę. I-eilėje: Pranas Razgaitis, 2. Danutė
Sirvydaitė, 3. Vytautas Izbickas, 4. Leva Staškevičiūtė, 5. Svilas. II-je
eilėje: (6), (7), (8), 9. Petras Razutis (pirmininkas), (10), 11. Izidorius
Mališka (pirmininkas po Razučio), (12), III-je eilėje: (13), 14. Stepas
Nenortas, (15), 16. Mačiulytė, (17), (18), 19. Vacys Šaulys, IV-je eilėje:
(20), 21. Vytautas Majauskas, (22), 23. Petras Kisiellus, 24. Edvardas
Budreika, V-je eilėje: 25. Paulius Drevinis, 26. Kęstutis Biskis.



44. Leonas Prapuolis, LAF Igaliotinis prie L.L. Vyriausybės

Ji vadindavome
... kai jis studijavo
"Korporacijos pirm
"Korporacija" Jung
bet buvo žinomas. J
susiėmimus, geriausia
XIVD areštai stipriai
Jis pats save išsa

Leono Pr

- Gimiau 1913 m
prie Kybartų, kur ma
Tarsė.

Mano tėvai Prapu
buvo pasiturintys 65
urgio nematė.

1914 m. prasidėj
pasitinkė arklius ir žv
leima ir giminėmis t
susiėmė karo ugnies

Pradžioje apsigyven
Leonora. Vėliau persik
pabėgęs.

1918 m. vasario 16
sistatyma, sugrįžome
dėliam džiaugsmui, ra
p kitus ūkio trobesius.

Mano Tėvas šūrė P
viesio Kybartų miesto
savių okupacijos.

1941 m. birželio mėn
susiėmė ir pervažtas t
birželio mėn. 13 d., n

Leonas Prapuolenis

Ji vadindavome - Levu. Pažįstu Leoną Prapuolienį nuo 1939 m., kai jis studijavo Klaipėdoje, Prekybos institute, buvo Gintaro korporacijos pirmininku. Tada jis buvo vienas iš pirmųjų "aktyvistų". Kaip studentas, o paskui kaip filisteris per korporaciją jis jungėsi su SAS. 1940 m. Kaune jis buvo šviežias, bet buvo žinomas. Jis, tik ką baigęs institutą, Kauno LAF Štabui susidarius, geriausiai rišo mus su vyresniąja karta, kurios elses NKVD areštai stipriai retino.

Jis pats save išsako savo rašytoje biografijoje .

Leono Prapuolenio Curriculum Vitae

- Gimiau 1913 m. birželio mėn. 13 d. Daugelaičių kaime prie pat Kybartų, kur manęs jau laukė 1910 metais gimusi sesuo Teresė.

Mano tėvai Prapuolenis ir Uršulė Balandaitė - Prapuolienė buvo pasiturintys 65 ha. žemės ūkio savininkai ir ligi 1914 m. vargo nematė.

1914 m. prasidėjus Pasauliniam karui, nieko nedelsdami pasikinkė arklus ir į vežimus susikrovė kas reikalingiausia su visa šeima ir giminėmis išvažiavo į caristinę Rusiją, kad išvengus tiesioginės karo ugnies.

Pradžioje apsigyveno Petrograde, kur gimė mano antroji sesuo Eleonora. Vėliau persikėlėme į Voronežą, kur išgyvenome iki karo pabaigos.

1918 m. vasario 16 d. paskelbus Lietuvos Nepriklausomybės atstatymą, sugrįžome į gimtuosius Kybartus, kur mano tėvai, jų didėliam džiaugsmui, rado nesudegintus ne tik abudu namus, bet ir kitus ūkio trobesius.

Mano Tėvas įkūrė Kybartų Žemės Ūkio Draugiją, o vėliau ji išrinko Kybartų miesto burmistru. Šias pareigas ėjo ligi 1940 m. sovietų okupacijos.

1941 m. birželio mėn. 7 d. mano Tėvas buvo Kybartuose NKVD areštuotas ir pervežtas į Kauno Sunkiųjų Darbų Kalėjimą. 1941 m. birželio mėn. 13 d., naktį buvo areštuota mano mama ir 1923

m. gimusi mano trečioji sesuo Bernarda ir kartu su tūkstančiais lietuvių deportuota į Sibirą.

1941 m. birželio 23 d. sukilimo metu Tėvą su kitais kalintais iš Kauno kalėjimo išlaisvinus, jis sugrįžo į Kybartus ir, miesto gyventojų prašomas, vėl perėmė Kybartų miesto burmistro pareigas.

Kadangi mūsų šeimoje per visą laiką buvo didelė namų šiluma ir vienas prie antro didelis prisirišimas, tai Kybartuose išgyventa mano Tėvo vienvė - Motina su seserimi Sibire, aš KZ - Dachau, širdį ir 1942 m. gruodžio 6 d. naktį nuo širdies smūgio mirė.

1922 m. rudenį išlaikiau įstojamuosius egzaminus ir buvau priimtas į Marijampolės Rygiškio Jono gimnazijos pirmąją klasę.

1923 m. iš Marijampolės buvau pervežtas į ką tik atidarytą Kybartų "Žiburio" Gimnaziją, kuri po keletos metų buvo perreformuota ir pavadinta "Kybartų "Žiburio" Aukštesnioji Komercijos mokykla".

Gimnazijos nemėgau ir praleisdavau ištisus popelčius su futbolu bei meškere ar mano numylėtais pašto balandžiais.

Trečioje gimnazijos klasėje palikus antriems metams, Tėvui, nematydami kitos išeities, pervežė mane į Tėvo Kipo vadovaujamą Jėzuitų gimnaziją Kaune. Po trijų mėnesių labai kieto režimo, prašiau Tėvo pasigailėjimo. Man davus tvirtą žodį pasitaisyti, buvau sugražintas į Kybartų gimnaziją.

Gimnazijoje būdamas priklausiau sekančioms moksleivių organizacijoms: Moksleivių Ateitininkų Sąjungai, Gimnazijos "Šaulių būriui", Skautų Sąjungai ir Kybartų sporto klubui "Sveikata".

1930 m. rudenį Valstybės Prezidento A. Smetonos dekretu uždraudus Lietuvos gimnazijose veikti Moksleivių Ateitininkų organizacijai, iš pirmų dienų išjungiau į Moksleivių Ateitininkų Sąjungą.

Kai suėjome į artimesnį kontaktą su mūsų klasės auklėtoju A. Matulioniu, bendrom jėgom išdirbome pastovią slapto veikimo taktiką. 1931 m. J. Šeštokui gimnaziją baigus, vadovavimas Kybartų Gimnazijos moksleivių ateitininkų buvo patikėtas man. Šias pareigas ėjau ligi 1933 m. birželio 23 d., t. y. ligi gimnazijos baigimo.

1933 m. rudenį pradėjau studijas Vytauto Didžiojo

Universitete Teisių fakultete Ekonomijos skyriuje Kaune. Pradėjus studijas, Universitete įstojau į Studentų Atėitinnų Korporaciją "Kestutis" ir Studentų sporto klubą "Achilas", kuriam ligi 1934 m. rudens pirmininkavau.

Studentų Atstovybės rinkimų akcijos metu teko arčiau susipažinti ne tik su Katalikų Veikimo Centro vadais, bet ir su liaudininkų bei nacionalistinės krypties veikėjais. Visų demokratišnių korporacijų susiblokavimo ir koalicijos pasėkoje į Vytauto Didžiojo Universiteto Atstovybę nebuvo išrinktas nei vienas tautininkų atstovas.

1934 m. iš Vytauto Didžiojo Universiteto Kaune persikėliau studijuoti į ką tik įsteigtą Prekybos Institutą Klaipėdoje. 1935 m. pirmą kursą baigus, priklausiau Tautininkų režimui opozicijoje 1935 m. pirmą kursą baigus, priklausiau Tautininkų režimui opozicijoje esančiai katalikų grupei, buvau verčiamas karinę tarnybą atlikti pulke. Šiam potvarkiui nepaklusau ir Lietuvos Kariuomenės mobilizaciniam skyriuje užvedžiau bylą, kad man kaip gimnaziją baigusiam, būtų pripažinta teisė karinę prievolę atlikti Karo Mokykloje, kaip tai numato karinės prievolės įstatymas. Bylą laimėjau ir 1936 m. Karo mokyklą baigiau atleitanuo laipsniu.

1936 m. rudenį grįžau į Prekybos instituto II-į kursą. Koalicinei Vyriausybei nutraukus prieš žygininkus užvestą bylą, įteikiau naujam Finansų Ministrui prašymą leisti man tęsti studijas iš Klaipėdos į Šiaulius perkeltame Prekybos Institute. Finansų Ministrui mano prašymą patenkinus, rugsėjo mėnesį po labai kieto darbo Prekybos Institutą baigiau.

1939 m. rugsėjo pabaigoje persikėliau į Kauną ir kartu su dr. Inž. Ad. Damušiu, dr. Pr. Padalskiu, I. Dageliu ir Kleiva įsteigėme cheminių gaminių fabriką "Gulbė". Buvau išrinktas bendrovės Reikalų vedėju.

1939 m. lapkričio mėn. kartu su dr. Karveliu, A. Sliesoraičiu sudarėme slaptą komitetą ištirti Suvalkiečių sukilime suvaidintą tautininkų Saugumo vaidmenį.

Akstinu šį komitetą sudaryti buvo iš Kybartų Gimnazijos direktoriaus Kun. J. Jakščio gautas ir mūsų ūkyje slėptas, Kybartų Gimnazijos karinio parengimo mokytojo p. Būgio atsisveikinimo laiškas Kun. J. Jakačiui, kurį p. Būgis prieš pat pasikorimą Kun. Jakščiu paliko.

Virš minėta p. Būgio laišką ir apklausimo medžiagą 1940 m. sausio mėn atvežiau į Kauną ir kartu su dr. P. Karveliu, Alg. Sliesoraičiu turimą medžiagą apsarstę, nutarėme nieko atėjus, viešam teismo procese reabilituoti nekaltai sušaudytus suvalkiečius.

1940 m. pradžioje, ryšium su 1939 m. pabaigoje Lietuvoje įkurtom Sovietų Raudonosios Armijos bazėm, vis daugiau ir Katalikų Veikimo Centro pusės pradėta vesti stipri akcija, iš tautininkai gražintų spaudai laisvę, nes jau yra atėjęs gresiantį pavojų. Tačiau vieton "XX Amžiaus" redaktoriaus dr. J. Skrupskelio pareikalautos spaudos laisvės, jis gavo 500 litų baudą. Stalinas su ilgu botagu, plakantis Lietuvą, Latviją ir Estiją.

1940 m. birželio mėn. 15 d. šiai didžiajai Pasaulio rykštet ant Lietuvos užgriuvus, išgyvenome vieną iš didžiausių sukrėtimų, o ypatingai, kai tos pat dienos vakarą parvykus į gimtuosius Kybartus, turėjau galmybės iš labai arti stebėti, kaip tas tautininkų "Tautos vadu" apšauktas Prezidentas Smetona, apsistojęs 1000 metrų nuo mūsų namų esančioje Kybartų Gimnazijoje, didžiausiam susijaudinime ragino savo palydovus (Valušius, Gen. Musteiką, Audėną ir kitus) galimai greičiau bėgti. Ir kai apie 22 val. mus prižadinęs adv. P. Misiurevičius prašė Tėva, kad kartu su juo sutiktų Prezidentą pervesti per Lieponos upelį į Vokietiją. Mano Tėvas prašė, kad Smetona savo bėgimą pusdieniui atidėtų ir prieš bėgant per radiją tartų tautai žodį, kokia padėtis yra ir kas laukia. Tačiau tautos "vadas" tegelbėjo tik savo kailį ir netaręs tautai ne tik perspėjimo, bet ir atsivėtkinimo žodžio, kartu su p. Misiurevičiumi per mūsų ūkio lauką nuslinko prie Lieponos upelio...⁶⁸

Savaime aišku, kad po taip negarbingo Prezidento Smetonos pabėgimo visa tauta buvo sukrėsta ir išgyveno dezorientaciją, nes buvo laukta, kad Prezidentas ne tik nepaliks Sovietų okupuojamoje Lietuvoje savo pavaduotojo, bet taręs kieta

⁶⁸ "Margutis", 1955, liepos/rugp..p. 25, Prezidentas Smetona savo atsiminimuose rašo: "...nusiavėme kojas ir perbridome siaurą, negilų upelį. Apsiaivę žingsniavome Eitkūnų stoties link".P.N.

protesto žodį iš Lietuvos pasitrauks su visa vyriausybe.

Sovietams Lietuvą okupavus, buvo aišku, kad viskas yra baigta, ir saugumo instinkto vedinas mūsų "Gulbėje" nesirodžiau. Nuo pirmų okupacijos dienų mūsų įmonėje šeimininkavo kompartietis Maieris. Oficialiai iš įmonės reikalų vedėjo pareigų buvau nušalintas rugsėjo mėn. 1 d.

Rugsėjo mėn. viduryje gavome vis daugiau ir daugiau žinių apie vis didėjantį demonstravimą patriotizmo, kurio pasėkoje buvo areštuota visa eilė vyrų. Kartu su dr. inž. Ad. Damušiu, J. Senausku pradėjome vesti su kaikuriais mūsų veikėjais pasitarimus dėl būtinumo nieko nedelsiant pradėti organizuoti planingai veikiančią pogrindį. Senosios partijos atstovams į organizuotos rezistencijos reikalą žiūrint skeptiškai, ir tvirtinant, kad rezistencijos organizavimui dar neatėjo metas, 1940 m. spalio mėn. 9 d. Kaune, "Derby" užkandinėje po ilgesnio pasitarimo su dr. Inž. Ad. Damušiu, J. Senausku, M. Pečeliūnu buvo sutarta pradėti Kaune, Vilniuje ir per savo artimus pažįstamus ir gerus bičiulius apskričių miestuose organizuoti pogrindžio penketukus, kad, visą Lietuvą apjungus tankiu organizuotos rezistencijos tinklu, būtų užkirstas kelias NKVD provokacijoms išryškinti tautos aktyvųjį elementą. Vėliau, o tai buvo 1940 m. gruodžio mėn., kai pradėjo ryškėti, jog Sovietų - Vokiečių karas yra mėnesių klausimas, pradėjome su visu intensyvuojam jam rengtis, kad juo pasinaudojant atstatytume Lietuvos Nepriklausomybę.

Pradėjus pogrindžio veiklą, iš Trakų gatvės Nr 1 persikėliau pas mano bičiulį M. Pečeliūną, kuris pas kalbininką Talmantą Perkūno al. 17 nuomavo kambarį. Tačiau saugumo sumetimais per ištisus metus nakvynę keičiau, ir Perkūno al. 17 tenakvojau tik keletą naktų. Pradžioje buvau prisiglaudęs pas švogeri J. Karvelį, Mickevičiaus g. 8, vėliau pas švogeri Garbenį, Aguonų gatvėje, dar vėliau pas adv. Kalnietį, J. Dėdiną, J. Žostautą prie "Drobės" fabriko Šančiuose, J. Senauską Vilijampolėje, Panerių g. 87, Adomonį, Donelaičio g., P. Narutį, Aleksote, Antakalnio g-vė 8, dr. Inž. Ad. Damušį, Sasnausko g., Rukšėnų Parodos g. Į Kybartus tebuvau parvykęs tik du kartus, nes įvedus pasienio zoną, tekdavo išgyventi šiek tiek nervus kutenančią pasų kontrolę.

Visa eilė susiorganizavusių grupių, nors ir įsijungė į LAF, bet toliau veikė savais vardais, būtent: Tauragės apskrityje - Lietuvos

Apsaugos Gvardija - vadovavo L. Reivydas ir Rumbinas; Šakių apskr. - Geležinis Vilkas - vadovavo kpt. Kylius; Štaulių apskr. Lietuvos Laisvės Armija - vadovavo Veverskis, Vilutis, Juočeris; bet, Raseinių apskr. - "Juodoji Svastika", nuo 1941 m. pradžios virto eiliniiais vokiečių žvalgybos agentais ir LAF direktyvoms nepakluso.

Berlyno LAF Štabą sudarė: min. pulk. K. Škirpa, min. E. Galvanauskas, dr. P. Karvelis, dr. Dirmeikis, dr. A. Maceina, lttn. Dženkaitis, Majoras Pyragius, J. Katilius (Vyt. Vaitekūnas), Kun. Yla, Maj. Puodžius, gen. St Raštikis, Rapolas Skiptitis, Antanas Valiukėnas ir kt.

Kauno štabą sudarė: L. Prapuolenis, dr. inž. Ad. Damušis, dr. pulk. J. Vėbra ir organizacinius reikalus koordinavo P. Narutis. Tiesioginiai maj. V Bulvičiui Vilniuje priklausė pulk. Tautvila, kpt. J. Andriūnas ir pulk. M. Mačiokas, bet jie palaikė ryšį ir su Kaunu.

Vilniaus štabą sudarė: Vladas Nasevičius, Vilniaus LAF štabo viršininkas gen. št. maj. V. Bulvičius, kap. Kylius, J. Kazickas, dr. Pr. Padalskis, kpt. B. Balčiūnas, Mykolas Naujokaitis - Kumpis 24. Birželio mėn. 7 d. poligone buvo areštuoti - maj. Bulvičius, kpt. Kilius ir dar keletas karininkų. Spėjome, kad tai yra sąmoningas vokiečių SD išdavimas, kad nebūtų įgyvendinta per Berlyno štabą jų patirta žinia apie LAF pasirengimus skelbti Lietuvos Nepriklausomybės atstatymą ir sudaryti Laikinąją Lietuvos vyriausybę. Vėliau šis spėjimas pasitvirtino ir vokiečių okupacijos metu išryškėjo, kad SD sąmoningai išdavė NKVD visas įtams žinomų pogrindininkų pavardes, jų tarpe maj. Bulvičių su kpt. Kiliumi.

Deportacijų pasekmėje ryšys tarp LAF grupių buvo stipriai apgadintas. Vokiečių aviacija jau 22 dienos ryte buvo sunaikinusi Šančių ginklų dirbtuves. Pirmąjį ginklų transportą gavome iš Senamiesčio nuovadijos. Rudoko parūpintais leidimais galėjome vaikščioti po mirties zonas (o mirties zonom buvo paversti tiltų, geležinkelio, stoties ir tunelio rajonai).

Birželio mėn. 22 d. rytą Senelių prieglaudoje LAF Vyriausįtam Štabui įsikūrus, tuoj pat buvo duotas parėdymas, kad visi pašaliniai, kurie į ligoninę ateina be slapyvardžio aplankyti savo gimines ar pažįstamus, iš ligoninės negali būti išleidžiami. Visus ryšius ir toliau tvarkė P. Narutis.

Kaip minėta, deportacijos pasekmėje ryšys tarp LAF grupių buvo stipriai apardytas. Pirmąjį ginklų transportą gavome iš Senamiesčio nuovadijos, ir šių "Walterių" buvo saugomas radiofonas.

23 val. pašto rūmai buvo užimti, bet prieš nutraukiant telefoninį susisiekimą Rudokas paskambino Sovietų karo Komendantui Kaune, kad Kauno srityje jau yra nuleisti vokiečių desantininkai. Apie 24 val. buvo pastebėta Ukmergės plante netvarkingas ir skubotas Raudonosios Armijos atsitraukimas.

Kartu su dr. Inž. Ad. Damušiu ir dr. Pulk. J. Vėbra galutinai perredagavome atsišaukimą į Tautą.

Birželio 23 d. ryte. Vanagaitis su savo palydovais, kurie buvo duoti iš Štabo, atvykę į Senelių prieglaudą pranešė Naručiu, kad radiofonas parengtas.

LAF Štabe palikę P. Narutį vadovavimui ir koordinavimui, su dr. Inž. Ad. Damušiu ir dr. pulk. J. Vėbra išvykome į radiofoną skelbti Nepriklausomos Lietuvos atstatymą ir Laikinosios Lietuvos Respublikos Vyriausybės sudarymą. 9 val 28 min. Lietuvių Aktyvistų Fronto vardu turėjau garbės paskelbti Nepriklausomos Lietuvos Valstybės atstatymą ir Laikinosios Lietuvos Vyriausybės sudarymą".

Leonas Prapuolenis

Pastabėlės dėl L. Prapuolenio Curriculum vitae

Leonas Prapuolenis netikėtai mirė 1972.VII.23. Čikagoje ir palaidotas Šv. Kazimiero lietuvių kapinėse.

Leonas tremtyje sukūrė šeimą, ir nepalstamai kovojo pavergtos Lietuvos labui. Jo žmona Birutė Jankauskaitė nuolat talkino Leonui visuose jo užsimojimuose, ji išaugino keturis sūnus. Esu dėkingas p. Birutei, kad leido Leono paties rašytą biografiją prijungti prie bendro sukilimo aprašymo.

Leono staigi mirtis nusinešė į kapus daug jo sukilimo organizavimo detalių. Neaprašyti lieka Leono ryšiai su jo kartos draugais Kaune, Vilniaus LAF Štabu, tiesiogiai su Bulvičiumi ir su Nasevičiumi, kurių įtakoje mes dirbome ir organizavome LAF ir sukilimą. Savoje curriculum vitae tik bendrais bruožais sukilimą

aprašo.

Prapuolenis mini posėdį - "Posėdis 1940 m. spalio 9 d., "Derby restorane", kuriame buvę kartu: Damušis, Senauskas, Pečelionas ir nutarę pradėti organizuoti pogrindį.

Tai Levo slaptosios veikimo organizacinė pradžia. Susitikau Pečeliūną Dancige 1992 metais. Jis prisimena tą su Prapuolieniu "Derby" restorane susitikimą, kuriame, pagal Pečeliūną, buvę nuoširdžiai pasikalbėta be konkrečios apimties.

Leono Prapuolienio curriculum vitae dalį ištraukų esu patalpinęs šioje knygoje pagal laiko eiga, nes manau, kad jos daugiau suprantamos ir įdomesnės, kai jas prijungiau prie įvykių raidos.

Svarbi lieka Leono Prapuolienio nuomonė, kad Gestapo išdavė NKV-distams Vilniaus LAF Štabą, kad sukilimas neįvyktų.

Politikas ar kovotojas už būvį

Pulk. Kazys Škirpa yra ypatingai vertintinas asmuo: jis - Nepriklausomos Lietuvos atstovas Vokietijai, jis - pasipriešinimo prieš okupantus organizatorius, jis - Laikinosios Lietuvos Vyriausybės Ministras Pirmininkas.

Politika - vienas iš labiausiai piktnaudžiaujamų žodžių karinguose praeities sukuriuose. Visokiausi netoleruoti veiksmai mėginami pateisinti žodžiu - neva, tai - politika. L. Enciklopedijose žodis politika apibrėžiamas labai paprastai ir aiškiai, tai - "Valstybės valdymo menas". Bet, kaip tas žodis vartotinas, ir, iš viso, ar vartotinas tada, kai valstybė yra pavergta, kai kovojama su okupantu, kad atgavus laisvę?

Stalinas įsakė okupuotą Lietuvą vadinti - "Išlaisvinta Lietuva"... Laisvuose Vakaruose kai kur prigijo bent tiek, kad pradėjo vadinti tai - Stalino politika... Už Lietuvos ribų, Vakaruose, su tokia Stalino "politika" susidūrė ir mūsų politikas pulk. K. Škirpa.

Neabejotina, kad pulk. K. Škirpa yra politikas, ir net reikia vadinti jį - profesionaliu politiku, nes buvo Lietuvos valstybės atstovu Vokietijai, kai Lietuva buvo laisva. Bet, ar jo kaip politiko karjera užsibaigė, kai Lietuva tapo pavergta? Ir dar realiau pažvelgus, kai atėjo tokie okupantai, kurie ne tik pavergė Lietuvą.

bet ir pradėjo "valstybės valdymo meną" - genocidą. Ar tai tokį "valdymo meną" galima vadinti "politika"? Lietuvos kova už laisvę virto jau - lietuvių kova už būvį. Reikėjo kovoti, kad tauta išliktų nesunaikinta. Tokioje kovoje ir su tokiais priešais kaip Stalinas ir Hitleris, žodyje politika slypi apgaulė. Ir aš K. Škirpos kaip politiko nemačiau. Tuo metu, kai ji pamačiau, jis buvo ne politikas, jis buvo kovotojas už lietuvių tautos egzistenciją.

"Prezidentas perbrido per upelį!" - ši žinutė persirito per studentų lūpas 1940 birželio 15 d., palikdama man ir kitiems studentams keistoką išpūdį. Matant dar kartu ir beriedančius per Kauno miesto gatves Sovietų armijos tankus, pasijutome lyg kaba ore: savoje žemėje savo žemę praradę. Bet koks žvilgsnis į ateitį buvo lyg tiršto rūko uždengtas, nematant nei kitų, nei savęs. Išdidelio išibėgėjimo dar ritosi kasdieninio gyvenimo rutina, bet ir ji vis lėtėjo, lėtėjo, nes darbas vis darėsi mažiau ir mažiau prasmingas. Net ir savo profesijoje dirbdamas, jutau, kad darbas tarnauja ne man, o kažkam kitam, o tuo labiau ne Lietuvai. Prezidentas perbrido per upelį, o kur mums bristi.

Po poros mėnesių vis žiaurėjančios okupacijos, netikėtai persirito per lūpas nauja žinutė: "Pulk. K. Škirpa Berlyne užprotestavo!..." Telegramos pobūdžio per rankas dalinamuose popieriukuose atspaudinta buvo, kad ir kiti Lietuvos atstovai užsienyje pasekė Škirpą - užprotestavo visam pasauliui, kad Lietuva okupuota, kad Maskvos kariuomenė neteisėtai įsibrovė į Lietuvos teritoriją... Nors tai ne Prezidento padaryta, bet, vistiek, tai buvo atgaiva. Atgaiva, kad valstybiniai laisvos Lietuvos pareigūnai junta pareigą ir kad rūpinasi Lietuva, rūpinasi tuo pačiu ir mumis, pavergtais. O jei kas nors rūpinasi, tai reikia ir mums čia sukrusti.

Pulk. K. Škirpos telegrama, tai buvo lyg pirmasis perkūno trinktelėjimas po žiemos pavasario laukiant. Šios žinutės ėmė išsklaidyti be vilčių apsiniakusius mūsų minčių rūkus. Toji telegrama tai buvo ir pirmą sykį, kada aš išgirdau ir susidomėjau pulk. K. Škirpos vardu.

Pradedant nuo 1940 metų rudens, Škirpos pavardė buvo vis daugiau ir daugiau linksniuojama. Ir, neklysiu pasakęs, kad praėjusio 50-mečio laikotarpyje, mūsų tautos tragiškame mete, desperatiškai kovojant už Lietuvos laisvę, pulk. K. Škirpos pavardė iš visų mūsų valstybinių pareigūnų buvo labiausiai minima ir

diskutuojama. Jei paklaustum kiek žmonių buvo su juo susitikę ir jį asmeniškai matę, tai daugumos atsakymas būtų: "Nemačiau!". Nacių Vokietija pabijojo Škirpos. Birželio 23 d., paskelbus nepriklausomos Lietuvos atstatymą, LL Vyriausybė ir pulk. K. Škirpą Min. Pirmininku, Berlynas jam uždėjo naminį areštą ir į Lietuvą jo neišleido.

Ne vienam kildavo klausimas, kokiai partijai Škirpa priklauso. Juk, savaime aišku, jei jis buvo valstybininkas, buvo išstatytas Ministeriu pirmininku, tai turėtų priklausyti kokiai nors partijai. Kai kurių asmenų buvo tvirtinama, kad jis priklauso Liaudininkų partijai. Bet viename laiškuose, privačiai rašytame, 1951 m. liepos mėn 20 d., jis rašo man, kad yra jau sutelkęs medžiagą knygai apie sukilimą, bet ją išleisti neturi pinigų ir jis pasisako: "Jei priklausyčiau kokiai nors partijai, tai gal kas sukrapštytų knygos išleidimui vokiečių kalba..."⁶⁹. Šią bėdelę išsakydamas, jis suminė, kad nepriklausęs jokiai partijai ir todėl pinigų išleisti knygai neturi. Taigi, kaip profesionalas kariškis ir diplomatas jis buvo nusprendęs nesusirišti su jokia partija ir laikė save nepartinu.

Kazys Škirpa, buv. Lietuvos Nepaprastas Pasiuntinys ir Igaliotas Ministeris Vokietijai, parašė 1973 m. knygą "Sukilimas". Škirpa prašė manęs mano fotografijos, nepasiunčiau savo, bet jam pasiunčiau žuvusiųjų arba mirusiųjų kovotojų turėtus fotografijas: Br. Stasiukaičio, L. Prapuolenio, J. Dženkaičio. Tais metais, kai Škirpa knygą leido, Lietuvoje esantiems draugams kovotojams taip atrodė saugiau, jei gyvųjų draugų pavardžių, esančių už Lietuvos ribų, nebuvo minima, kad KGB kuo mažiau surištų juos su užsieniu. Mano kartos draugai, Studentų Koalicijos pirmataikai, buvo aktyviai be pertraukos kovojančią, kaip matoma iš šios knygos, prieš Maskvos okupaciją eilėse. Šitas mano atsargumas buvo vietoje, ir po 50-ties metų savo draugus susitikau.

Pulk. K. Škirpa - Ministras pirmininkas LL Vyriausybėje, LAF Vadas, bet jo pozicijos taip ir liko deklaratyvinės: jo prie tų pareigų naciai neprileido. Bet labiausiai K. Škirpa liks mūsų atmintyje ir istorijoje, kad jis Lietuvos vardu užprotestavo labai klastingo okupanto, Maskvos okupanto, išibrovimą į Lietuvą ir po to savo energiją skyrė, planavo ir kovojo su bolševikais ir naciais, kad Lietuva iš pasaulio žemėlapiu nebūtų išbraukta.

⁶⁹ Knygą "Sukilimas" K. Škirpa išleido savo lėšomis.

"Kauno, V.
nepriklausomy
okupacijos tik
propogandos n
prikaišios naci
kenciančios Lie

XII. Sukilimo aprašymai

"Kauno, Vilniaus ir visos Lietuvos lietuviai sukilo įkvėpti vien Lietuvos nepriklausomybės troškimų ir, žinoma, ne tam, kad tarnauti naujos okupacijos tikslams. Galimas daiktas, kad Sovietų ir jų simpatikų propogandos mašina bandys lietuvių sukilimą peikti ir dergti. Gal būt, prikaišios naciškumą. Tačiau kiekvienas nuoširdus lietuvis, kiekvienas kenčiančios Lietuvos draugas, skaitys savo pareiga priekaištus atremti."

Ministeris Povilas Žadeikis
(Darbininkas. 1941.VII.8)

Liudijimai Kersteno Komisijai

Amerikos Komitetas komunistų agresijai tirti, kurį mes vadinome Kersteno Komisija, nes Charles J. Kersten (Wisc.) buvo tos komisijos pirmininkas, 1953. XI - XII atliko didelį darbą - tyrinėjimą apie komunistų agresijos pasekmes Pabaltijo valstybėse. Tai komisijai buvęs įteiktas pranešimas ir apie Lietuvos Aktyvistų Fronto veiklą ir, žinoma, yra kur nors Amerikos Kongreso rekorduose. Gavau iš Br. Kviklio nuorašą, kuriame atžymėta, kad tą pranešimą yra padaręs Leonas Prapuolenis ir Pilypas Narutis.

Šia proga pareiškiu, kad aš jokio pranešimo Kersteno komisijai nerašiau ir jokių duomenų Kersteno Komisijai nedaviau. Mano pavardė į pranešimą davusiųjų yra neteisingai įtraukta.

1953 metais buvau Vokietijoje, (po kacetų dar nebuvau atsigavęs, gydžiausi sanatorijoje). Man buvo pranešta, jog pas mane atvyksias p. Kerstenas. Jo laukiau, bet nesulaukiau. Kerstenas, dėl laiko stokos sutrumpinęs kelionę, pas mane neužsuko.

Įvairūs sukilimo vaizdai

Atrodo, kad, remiantis Kerstenui patiekta medžiaga, net ir Bostono enciklopedijoje⁷⁰ buvo atspausdintas ir sekantis netikslus sukilimo aprašymas: "...rūsiuose suslėpė 2 milicijos nuovadas, priklausiusias slaptai LAF. Jie su plk. J. Vėbra užėmė Kauno radijo stotį Vytauto kalne, o iš Aukštaičių gatvės senelių prieglaudos P. Naručio vadovaujami sukilėliai - Kauno Radiofoną (Daukanto gatvėje). Stud. medikai greitosios pagalbos automobiliais (B. Stasiukaitis, K. Ambrozaitis) sudarė saugiausius ryšininkus ir suvežiojo radijo specialistus bei reikalingas dalis pataisyti Kauno radiofonui; visa buvo atlikta VI 22-23 naktį. Gerai paruošti ir ginkluoti sukilėliai nakties metu išsprogdino Vilijampolėje centrinę sovietų kariuomenės ryšių stotį,

⁷⁰ Lietuvos Enciklopedija, Bostonas, XXIX, "Sukilimas" (1941), p.172

sukeldami visuotinę paniką ne tik Kaune..."

Visa šis aprašymas yra ištiesai neteisingas.

Patikslinu: ... nei "pulk. Vėbra užėmė radijo stotį", nei... "Naručio vadovaujami sukilėliai", ... nei "Stasiukaitis ir Ambrozaitis" - nesuvežiojo "radijo specialistus pataisyti radiofono", nei, galiausiai, nieks neišsprogdino Vilijampolės centrinę...

Vilijampolėje jokios karinės sovietų centrinės nebuvo. Apie "sovietų karinės centrinės Vilijampolėje išsprogdinimą" kalbama labai plačiai ne tik LE Enciklopedijoje ir daugelyje autorių atsiminimuose, net ir Škirpos "Sukilimas" knygoje. Aš paremiu Vytauto Stonio tvirtinimą: " Sovietų karinės telefono ir telegrafo centrinės Vilijampolėje visai nebuvo", tad ir "įsakymų davimas" ir aprašymas jos išsprogdinimo yra visai neteisingai visur kartojamas.

Radiofono ir radijo stoties (du atskiri pastatai, viens nuo kito maždaug kilometro atstume) užėmimas yra šioje knygoje aprašomas.

Šitie mano pataisymai nekeičia sukilimo reikšmės nei esmės, bet sukilimą įstato į teisingesnius rėmus.

Vokiečių laikraštis "DAMALS das Geschichtsmagazine", 20. Jahrgang. Marz, 1988, pusl. 203, rašo: "Pulk. Kazys Škirpa, Lietuvos pasiuntinys Berlyne, nuvažiavęs tarnybiniiais reikalais 1940 birželio pabaigoje į Kauną įkūrė Sukilimo centrą; tą grupę sudarė Pranas Padalis, Tadas Petkevičius ir Pilypas Narutis, Generolas Antanas Gustaitis ir Pulkininkas Jurgis Bobelis."

Šita straipsnio autoriaus Hellmuth Gunther Dahms patiekta žinutė visai neteisinga. Aš tuo metu Škirpos nepažinojau ir nė vieno iš tos grupėje skelbiamo asmens nepažinojau, ir tuo metu, birželio mėnesį, apie kokio nors pagrindžio kūrimą nebuvo nė kalbos.

Kodėl iš LAF
8 val.? Kodėl ne
Koks buvo s
Tokie kyla nor
žinoma, kad bu
Aš esu rašę
Žiburiai) ir atžyr
Tai nebuvo pag
tyrkiai, kuriuos
eiga.

Laikas Ale
Vyriausybės pa
vokiečių front
svarbiausių s
visuotinam suk

Sukilimas p
Aleksoto LA
Kaune LAF
per Kauno radij
birželio 23 d. 9
K. Škirpa ra
iš Kauno ir suži

Rad

Kaip Kaun
detaliai apra
(Augustinavičiu
Baliai Kauno R
vertinga medžia

"Laisvė" N
Berlyne"

LAF laikrodis

Kodėl iš LAF štabo išėjo LAF atstovai į radiofoną birželio 23 d. 8 val.? Kodėl ne anksčiau ar ne vėliau?

Koks buvo sukilimo užplanavimas pagal laikrodį ir valandas? Tokie kyla normalūs klausimas ir ginčijamasi spaudoje. Jei žinoma, kad buvo planuojama.

Aš esu rašęs apie sukilimą žurnaluose (Aidai, Ateitis, Tėv. Žiburiai) ir atžymėjęs valandas, kuriomis maždaug kai kas ir vyko. Tai nebuvo pagal laikrodį užplanuotos valandos. Taip tik riedėjo įvykiai, kuriuos mes sekėme ir apytikriai atžymėjau, kad parodyti eiga.

Laikas Aleksoto ir Kauno transliacijai, atsišaukimo ir Vyriausybės paskelbimas buvo svarstomas ir apspęstas sekant vokiečių frontą ir Maskvos užmačias. Tai ir buvo viena iš svarbiausių sukilimo ruošėjų planavimų dalis, ir tai buvo visuotinam sukilimui paskelbti laiko matavimo mastas.

Sukilimas prasidėjo sekmadienį birželio 22 d. 10 valandą.

Aleksoto LAF radijas prabilo sekmadienį birželio 22 d. 15 val..

Kaune LAF Štabe oficialiai buvo užregistruota, kad transliacija per Kauno radiją, LAF atsišaukimas į tautą, pradėtas pirmadienį birželio 23 d. 9 val. 28 min.

K. Škirpa rašo⁷¹: "Birželio 23 d., 9:30 ryto, pagavau radijo žinių iš Kauno ir sužinojau, jog sukilimas įvyko..."

Radiofono gynimo atgarsiai spaudoj

Kaip Kauno radiofonas tapo užimtas ir jo gynimą gana detalčiai aprašė ir Balys Gražulis, ir Balys Auginas (Augustinavičius) spaudoje, o Balys Baleišis šioje knygoje. Visi trys Baliai Kauno Radiofono tarnautojai. Visi tie aprašymai yra labai vertinga medžiaga kartų kartoms priminti sukilimą.

⁷¹ "Laisvė" Nr. 51, 1967 (?), straipsnis "1941 metų sukilimo vadovietė Berlyne"

Prof. dr. Balys Vitkus⁷², Laikinosios Lietuvos Vyriausybės Žemės Ūkio ministras, susidomėjęs radiofono aprašymais, "Draugo" Nr. 213, 1981.9.12., kai ką patikslina.

Vienintelė anglų kalba knyga apie sukilimą.

"The Lithuanian National Revolt of 1941"
by Algirdas Martin Budreckis, išleista 1968.

Ši anglų kalba išleista 147 pusl. knyga puikiai apšviečia 1941 metų sukilimą. Autorius tolerantiškai ir išsamiai, remdamasis iki to meto turėtais šaltiniais, labai pagrįstai dokumentuoja sukilimo apimtį, sukilimo eigą, tikslą ir reikšmę. Jo analizė yra tiksliai ir dalykiška. Autorius gimęs 1937 m., vadinasi, beveik pirmosios po sukilimo išaugusios lietuvių kartos istorikas. Asmeniškai jis nebuvo susietas su tuo sukilimu, tad vertino įvykius istoriškai šaltai, bet ir su įsijautimu į lietuvių tautos charakterį ir norą - nežūti.

Jo analizė remiasi dokumentais iki 1968 metų šaltinių (laikraščių žinučių, to meto pasakojimų ir spaudos). Anuo metu šitie šaltiniai buvo labai šykštūs, nevisai tikslūs, taip kaip ir visa dokumentacija apie tautos sukilimą ir apie okupuotą Lietuvą iki to meto buvo skylėta, nes Lietuva tuo metu kovojo prieš okupantą. Maskva skelbė melą. Kovotojai prieš okupantą taip pat kai ką skelbė netiksliai tautos saugumo sumetimais.

Atsižvelgiant į to laikotarpio sunkumus, tenka stebėtis, kad tas jaunas mūsų istorikas sugebėjo sukilimą labai dalykiškai

⁷² Balys Vitkus gimė 1898 kovo 1 d. Staskūniškio viensėdyje. Daugailių vlsč., Utenos apskr. profesorius, Ž.Ū. Akademijos docentas. Gyvulininkystės katedros vedėjas. Gimnazijas lankė Petrapilyje ir baigė Vilniuje 1916 m. Nuo 1912 m. ataitininkas, padėjo kurti moksleivių at-ku vienetus Petrapilyje. 1916 m. studijavo Maskvos Akademijoje, 1922 - 25 vienetus Petrapilyje. 1916 m. studijavo Maskvos Akademijoje, 1922 - 25 vienetus Petrapilyje. Po to profesoriauja Ž.Ū.A. Dotnuvoje: lektorius, Breslau universitete. Po to profesoriauja Ž.Ū.A. Dotnuvoje: lektorius, docentas, specialios gyvulininkystės katedros vedėjas. 1941 m. Žemės Ūkio Ministras L.L. Vyriausybėje. 1944 m. pasitraukė į Austriją. 1955m VLIKo Tarybos narys. Savo mokslinius darbus skelbė Žemės Ūkio vadove ir akademijos metraštyje. 1988,X,5 mirė Čikagoje, palaidotas Sv. Kazimiero lietuvių kapinėse.

aprašyti. A.
netikslumus p
knygoje banda

1971 m

("Aidai" N
- Pilypas Naru

Straipsnis
sukilimo kovų
"Aidų" rec
autorius Pilyp
Prapuolenio p
L. Prapuol
LAF Igaliotin
pavadootojas
pavadootoju l

Ši straips
"Sukilimas",
pavadinam
"Daviniai, ku
raportu, kur
turėjusių sav
skaitytojas,
motyvais - nu
pat, kad tuo
ryšius..., tep

1971 met
1971 metų
galybėje. KGE
turėjo nemaž
Amerikoje es
išmestuosis.
Žumbakio par
courts" (išleid

usybės
ymais.

aprašyti. A. Budreckio knygoje pastebėjau tik menkučius netikslumus paimitus iš to meto spaudos, kuriuos ir aš pats šioje knygoje bandau taisyti, ir tie patalsymai knygos vertės nemažina.

1971 m. straipsnio dabartinės pastabos.

("Aidas" Nr. 6, 1971: "1941 birželio sukilimas Kaune"
- Pilypas Narutis.)

Straipsnis, rašytas 1971 metais, yra labai trumpa 1941 m. sukilimo kovų santraukėlė.

"Aidų" redakcija prie straipsnio pridėjo pastabą: "Straipsnio autorius Pilypas Narutis... buvo LAF vyr. štabo įgaliotinio krašte L. Prapuolenio pavaduotojas ir dr. Ad. Damušio pavaduotojas..."

L. Prapuolenis buvo LAF įgaliotinis LL Vyriausybėi, o aš buvau LAF įgaliotinio pavaduotojas, bet nebuvau dr. Ad. Damušio pavaduotojas. Kas Laikinojoje vyriausybėje Pramonės ministro pavaduotoju buvo, net ir nežinau.

Šį straipsnį "Aiduose" persispausdino pulk. K. Škirpa, knygoje "Sukilimas", išleistoje 1973 m., pusl. 312 - 325, straipsni pavadindamas - "Kovos išsivystymas Kaune" ir atžymėjo: "Daviniai, kurie šiame skirsnyje mano duodami, yra pagrįsti raportu, kurį buvo surašęs vienas iš Kauno LAF štabo narių, turėjusių savo rankose to štabo slaptas gijas... Teatleis man skaitlytojas, kad susilaikau - savaime suprantamo saugumo motyvais - nuo suminėjimo sakyto LAF kovotojo pavardės, o taip pat, kad tuos, su kuriais jam teko palaikyti slaptos veiklos ryšius..., tepažymiu nieko nesakančiomis raidėmis X, Y, etc."

1971 metai buvo labai sunkūs Lietuvai okupaciniai metai. 1971 metų laikotarpyje Sovietų Sąjunga buvo didžioje savo galybėje. KGB slautėjo ne tik Lietuvoj, bet ir už Lietuvos ribų. KGB turėjo nemažos įtakos ir Amerikoje. Maskva ypatingai puolė tada Amerikoje esančius lietuvius, karo audrų Maskvos genocido išmestuosi. Maskvos teroras Amerikoje puikiai atsispindi adv. P. Žumbako parašytoje knygoje: "Soviet evidence in North American courts" (išleido Americans for due process, Chicago-1986).

K. Škirpos pastaba, "...susilaikau savaime suprantamo saugumo sumetimais...tepažymiu kovotojus nieko nesakančiomis raidėmis X, Y..." perspausdinant mano straipsnį, yra labai įsidėmėtina.

Sovietai keršijo sukilusiai lietuvių tautai. V. Stonis nubaustas Sibiru. Šudva, Paleckio saugas, į Sibirą išsiųstas tik todėl, kad kartu su Paleckiu nepabėgo... Taigi, mūsų atsargumai buvo vietoje.

Kovojant dėl Lietuvos nepriklausomybės, viešajam pasauliui reikėjo parodyti tikrovę, kad buvo 1941 m. tautos sukilimas ir prieš Hitlerį ir prieš Staliną, ką Sovietai bandė ne tik neigti, bet ir Lietuvoje kovoja prieš Maskvos okupaciją.

Straipsnyje apie sukilimą atžymiu "TDA dalinius" ir labai mažai LAF. Tai daryta specialiai, kad klaidinti. TDA vardas buvo sukilimą daugiau vartojome negu po sukilimo. Po sukilimo atpažinome, kad Wehrmacht'as TDA buvo panaikinęs. Atpažinome Gestapo bei NKVD draugyste, kurios pasėkoje Vilniaus LAF Štabas buvo sulikviduotas. TDA dalinių neplėtojome. Tad ir leidau tame straipsnyje "TDA dalinius" egzistuoti, parodyti sukilimą, kad ir netiksliai, ir tegu Sovietai įjieško.

* * *

Nustebau, kai netikėtai aptikau, kad tą, iš "Aidu" Nr 6., 1971 m. mano rašytą straipsnį, perspausdina dr. Ad. Damušis 1993 m. birželio 19 d., "Kardo" vienkartiniam leidinyje "Sukilėlis", 1993 m., rašiniį pavadindamas - "Pasiruošta ir įvykdyta".

Bet štai, "Kardo" Nr. 4, p. 39, 1993, pati redakcija tikslina: "Vienkartiniam "Kardo" leidinyje "Sukilėlis" išbrovė klaidas: straipsnio "Paruošta ir įvykdyta" tikrasis autorius yra Pilypas Narutis. Atsiprašome A. Damušį ir P. Narutį..."

Taigi, būna ir tokių klaidų. Bet ir čia dar reikia tikslinti, kad "Sukilėlyje" turinys mano straipsnio, bet pavadinimas "Paruošta ir įvykdyta" yra Ad. Damušio straipsnio iš Škirpos "Sukilime" p. 299. Mano straipsnio Škirpos "Sukilime" p. 312 pavadinimas yra "Kovos išsivystymas Kaune".

1994 m. kovo mėn. "Akiračiai", sekę visą tą "Sukilėlio" sceną pavadino ją - "Sukapota teisybė"

Lietuviui yra įgimta svetimtaučius gerbti. Lietuva nuolat norėjo laikytis neutralumo. Bet istorijos bėgyje Lietuva savo rytų, pietų ir vakarų kaimynų buvo daug kartų okupuota ir naikinama.

"Be šūvio" knygoje atžymima lietuvių tautos kova prieš okupantus. Tokių okupantų pasaulio istorijoje ir tokios kovos, kaip lietuvių tauta vedė nuo 1940 metų, dar nebuvo buvę.

1943 m. balandžio 14 d. 7 val. ryto Stutthofo kacetų klipatų palatoje nuskambėjo keistas šauksmas: "Ich bitte um die Gerechtigkeit!.." (Aš trokštu teisybės!). Tai paskutiniai žodžiai, ištarti Stasio Puodžiaus, pirmojo nukankinto iš Lietuvos įkaltų grupės Stutthofo kacete. Aplink Puodžių begulintieji lenkai klipatai pasišaipė: "Lietuvis, dar prieš išeidamas pro krematoriumo kamina, jieško teisybės..."

Teisybė - grėsmingas žodis kai kam.

Diktatūrinėms sistemoms tiesa nesvarbi ir joms tiesa nerūpi. Staliniškasis marksizmas net bando įtikinėti, kad: "Pakartok melą tūkstantį kartų ir iš melo pavirs tiesa!" Diktatoriai turi tik savo užmačias, kurioms žmonės, tautos ir valstybės turi paklusti. O jei kas nepaklūsta, tai jo sukurtoji diktatūra naikina nepaklusniusius. Lietuvių tauta buvo ir dar dabar tebėra auka diktatūrinių sistemų.

Diktatūroje labiausiai bijoma tiesos, kaip blogi nakties darbai bijo dienos šviesos.

Mano pašamoneje pasiliko ypatingi du pranešimai, gauti LAF Štabe telefonu: "Iš NKVD rūmų kaminų pradėjo rūkti juodi dūmai - jau degina dokumentus!.." Ir kitas beveik tuo pačiu laiku pranešimas: "Justas Paleckis kraunasi skubiai daiktus į automobilį!.." Tas įvyko po to, kai Aleksoto LAF trumpų bangų siųstuvus pradėjo pranešinėti rusiškai: "Mes jus matome. Mes jus sekame! Pasiduokite!..."

Paleckis kraunasi į automobilį daiktus? Prezidentas panikoje? Bėga - į tautą neprabilęs? Ne taip jau seniai, tik prieš metus, juokėsi jis iš Prezidento Smetonos pabėgimo.

Žinoma, ir prezidentas yra žmogus su žmogiškomis

silpnybėmis, su baime ir noru gyventi. Kokią baimę jis pajuto? Taip, karas, gali atžygliuoti vokiečių kariuomenės nėra. Šį kartą jis pajuto kitą baimę. Pajuto, kad jo tauta yra jo priešas, tad ir bėga iš baimės nuo priešo - nuo tautos, nes nemato tautoje draugų. Visur jo priešai, ir jis bėga pas draugus, ir būtent pas tuos "draugus", kurie jį išstatė prezidentu.

Lietuvos išvadavimas "iš Smetonos vergijos" buvo melas, ir jo bendradarbiai, kurie vyko į Maskvą "Stalino saulės atnešti", tą savo "darbą" pamatė. Tie, kurie vykdė genocidą ir padėjo Maskvai, išgirdę Aleksoto LAF radiją dabar išsigando, nes pajuto, kad jų darbai išvys dienos šviesą - pasaulis juos pamatys. Birželio 23 d. rytą iškilo Kaune Lietuvos trispalvės vėliavos - Maskvos okupuota Lietuva paskelbė nepriklausomybę.

Bet juodi dūmai iš NKVD būstinės taip pat surišti su baime. Tai jau kitokios rūšies baimė - baimė tiesos. Taip, kaip pušų miškai iš baimės tiesai buvo užauginti ant Katyno kapinių, kur 15, 000 lenkų karių gulį užkastai. Taip, kaip skubiai buvo užkastos iš baimės tiesai Rainių miškelio aukos. Taip rūksta ir iš NKVD kaminų juodi dūmai. Viskas, ką jie darė, turėjo būti paslėpta nuo pasaulio akių. Pasaulis neturi sužinoti tiesos. Dokumentai turėjo būti sudeginti. Hitleris, bijodamas tiesos, pats save susidegino. Ir Stalino ir Hitlerio sistemos tiesos nekenė, tiesos bijojo ir bandė tiesą užslėpti.

* * *

Imperijai išplėsti Maskvos išplanuotas NKVD tinklas Lietuvoje per metus laiko Kaune LAF Štabo nepajuto, NKVD pastangos surasti Kaune LAF Štabą buvo nesėkmingos. Masiniai trėminiai birželio 14/15 d., turėję suardyti organizuotą pagrindį prieš Maskvą, Kaune LAF Štabo nepalietė. Kaune LAF Štabas, atsirėmęs ypatingai į studentiją, išlikęs labiausiai veiksmingus sukilimo planavime, inspiravo ir įvykdė lietuvių tautos sukilimą.

* * *

Ka
užsiem
admini
Lietu
pagalb
Pagalb
vokieč
tenka
tauta
nusių
užpla
įvykd
sukilt
Tas p
kartot

A
pakel
kovo
Lietu

Kaži ar istorijoje yra buvę, kad lietuvių tautos dvi jėgos, užsienyje ir Lietuvoje veikiančios, taip puikiai suderintų politinę ir administracinę veiklą, kaip ši kartą ruošiant ir vykdant 1941 metų Lietuvos Tautos sukilimą. Tikėjimas vokiečiais ir iš vokiečių pagalba ir ši, istorinį kartą, atnešė tą patį istorinį nusivylimą. Pagalba iš vokiečių pusės ne tik nebuvo, ir net atvirkščiai, vokiečiai buvo pirmieji slopintojai to, kas buvo užplanuota. Tad tenka patvirtinti, kad kaip ir per šimtmečius, taip ir šiose mūsų tautai nelaimės dienose, mes vokiečiais labai skaudžiai nusivylėme. Mūsų atsargumas, istorinis nepasitikėjimas ir užplanavimas istoriškai palieka tautai ir toliau. Teko viską įvykdyti kuo savarankiškiau ir viską kuo slapčiau, ir anksčiau sukilti negu vokiečiai ateis, buvo šio sukilimo sėkmės pagrindas. Tas pagrindas yra paliekamas istoriškai ir kitoms lietuvių tautos kartoms.

Antroje "Tautos sukilimo" knygos dalyje, "Geležinę uždanga pakėlus", išsiveržus iš pogrindžio į laisvę, aprašomas gynimasis ir kovos Kaune ir visoje Lietuvos teritorijoje, atstatant laisvos Lietuvos valstybę, ir LAF kova su vokiečių nacių okupacija.



46. Po 50-metų, 1992 birželio 6 d. VLIKo Seime Vilniuje susitiko:
Iš dešinės į kairę: dipl. inž. Pilypas Narutis, dipl. inž. Juozas Prapuolenis, mano pavaduotojas antinacinėje rezistencijoje, adv. Povilas Šilas, LL Vyriausybės teisingumo ministro pavaduotojas, vienas iš LAF patarėjų, ir dipl. inž. Ignas Janavičius, LAF ryšininkas Džūkijai

Įvadas.....	11
Lietuva norėjo būti neutrali.....	13
Vietoje biografijos.....	19
Vyskupo lazda.....	21
Žąšys, žąšys.....	23
Gintarinis smėlis	24
Kardų krūva.....	27
Mišios miške.....	32
Bananai.....	35
Gaudeamus - fuksai, nariai, filisteriai.....	39
I. Universitetinės organizacijos laisvoje	
ir okupuotoje Lietuvoje.....	47
Varpininkai: Žalgiris, Ažuolas, Rimtis.....	49
Tautininkai: Neo-Lithuania, Filiae	
Lithuaniae.....	50
Socialistai: Aušrininkų draugija, Žaizdra	51
Korporacijos ir įvairios organizacijos.....	51
Lietuvių Skautų Sąjunga	
Studentų Skautų Draugija	
Studentai Akademikai Skautai	
Korp! Vytis, Stud. Skaučių Draugovė	
Lietuva, Jūra, Plienai, Fraternitas	
Lithuanica.....	52
Patria, Romuva, Samogicia,	
Studentų Žydų Susivienijimas.....	53
Ramovė.....	54
Studentai ateitininkai, Studentų	
Ateitininkų Sąjunga.....	56
Korp! Grandis.....	57
Korp! Gaja.....	61
Giedra, Šatrija, Birutė, Kęstutis.....	63
Vytauto Klubas, Justicia, Humanitas,	
Fideles Justicia.....	64

Įvairios ateitininkų organizacijos, SAS	
Korporacijos kituose miestuose.....	64
Studentų koalicija.....	66
II. Lietuva sukuryje.....	
Aktyvistų Sąjunga	67
Maksva "atiduoda" Lietuvai Vilnių	69
Ateitininkų Kongresas.....	82
Paskutinioji pagarba Prezidentui.....	89
	90
III. Okupacija	
Sovietų Sąjunga okupuoja Lietuvą	93
Ir pasirodė artistai.....	95
Netikrumas ir panika.....	96
Gandai ir žinios	97
Sovietizacija	99
Geležinė uždanga	100
Genocidas	103
Lietuva tuštėja	105
Slaptumas.....	109
	116
IV. Ateitininkija sovietų okupacijoje.....	
Kai Ateitininkų rūmus ima saugoti	
raudonarmiečiai.....	119
Iš Ateitininkų rūmų į "kolchozą".....	121
Moksleiviai iš pogrindžio į pogrindį.....	123
Vysk. K. Paltarokas	126
Vysk. V. Brizgys	127
Moksleivių Ateitininkų Sąjungos Pirmininkas	
sušaudytas.....	128
Ką planuoja studentai ateitininkai?	134
Ateitininkai studentai pogrindžio keliu	136
Pogrindžio Choras	139
Ateitininkų Federacijos vadas į Vokietiją	144
V. Lietuva apsisprendžia kovoti.....	
	147

Lietuvių A
Aktyvistų I
Universite
Koalicijos
Vėlinės K
Koalicija
TDA.....
LAF Berly
LAF Lietu
Ateitinink
Kauno St
Lietuvių A
Lietuva m
Lietuvos A
1971 m. I
Osvaldas
Vildžiūnas
"Armalius
Armalius a
Varpėnų
Felikso P
Bronius M

VI. Suki
Štabas
Vilnius si
"Karas geg
Suformu
LLV ir I
Kaunas V
Aleksoto
Karas atš
Gestapo
Gen. št. n
Vladas Na

VII. Suk
Kaune..

Lietuvių Aktyvistų Sąjunga ir Lietuvių Aktyvistų Frontas	149
Universiteto korporacijų uždarymas ir Koalicijos pasitarimas.....	150
Vėlinės Kaune.....	153
Koalicija į pagrindį.....	157
TDA.....	158
LAF Berlyne	160
LAF Lietuvoje.....	162
Ateitininkai jungiasi į LAF	164
Kauno Studentų Koalicija - LAF vadovybė.....	165
Lietuvių Aktyvistų Frontas plečiasi.....	169
Lietuva mobilizuojasi pogrindyje	171
Lietuvos Apsaugos Gvardija	173
1971 m. KGB prabilo.....	180
Osvaldas Žadvydas ir čekistas Jonas Vildžiūnas	184
"Armalius"	186
Armalo atsiminimai	187
Varpėnų dvaras.....	193
Feliksio Putriaus prisiminimai	194
Bronius Michelevičius	199

VI. Sukilimą planuoja Vilniaus LAF

Štabas	203
Vilnius siunčia LAF pasiuntinį į Berlyną	205
"Karas gegužės 1-10 dienomis"	206
Suformuojama Laikinoji Lietuvos Vyriausybė.....	208
LLV ir LAF.....	212
Kaunas Vilniaus atrama	215
Aleksoto LAF radijas	216
Karas atšauktas	219
Gestapo ir NKVD draugystė	221
Gen. št. maj. Vytautas Bulvičius	227
Vladas Nasevičius.....	230

VII. Sukilimo centras - LAF Štabas

Kaune.....	231
------------	-----

Kas vadas, kur Štabas	233
Kauno LAF Štabas	238
Kada ir kaip sukilimą pradėti	240
Išdavystė ir Kaune	243
Areštai Vilniuje - visi slapstomės	245
Ginklai iš lėktuvų?	247
"Kun. Balčiūnas sunkiai serga!"	249
"Karas birželio 18 - 26!"	252
Karas artėja	254
LAF atstovai iš provincijos	259
Geriau kartais ne viską žinoti	261
Karo išvakarėse	263
VIII. Karas	265
Skubu į pirmąjį LAF posėdį	267
Nutarimas sukilti	272
LAF Štabas užima pozicijas.....	276
TDA iš Berlyno atskuba, bet be raiščių	281
Maskvos įsakymai komunistams	287
IX. Kaunas be šūvio LAF rankose.....	293
Štabo narių raportai (Senamiestis, Pirmosios milicijos nuovada, Vilijampolė, Aleksotas, Kauno centras, Petrašiūnai, Žaliakalnis, Šančiai).....	295
Prabyla Aleksoto LAF radijas	300
Okupantų sąmyšis	306
Prezidentūra LAF rankose	307
Kauno radiofonas LAF rankose.....	308
Balto Balciošo atsiminimai.....	310
Aleksoto LAF radijo atrama sukilimui	313
Kauno Paštas, telefonas-telegrafas LAF rankose.....	314
Ir vėl nusivylimas vokiečiais	319
X. Į laisvę	323
LAF Igaliotinis	325
Birželio 23 dienos aušra	326

Lietuvos Himnas
vėlavormis.....
LAF Atsišaukimas
L.L. Vyriausybės
Austatoma laisva
Aleksoto LAF ra
Kalimai išsiverži
L.L. Vyriausybės
iš pagrindžio į vi
Visa Lietuva sel

XI. Jie atliko
Bronius Stasiuk
Romas Šatas ...
Juozas Prapuol
Algirdas Pundž
Marčiukaitis....
Vincas Zinkevi
Radzivanas.....
Juozas Rudoka
Petras Vanagai
Vytautas Ston
Leonas Prapu
Pastabėlės dė
Vitae.....
Politikas ar ko

XII. Sukilim
Ludijimai Ke
Ivairūs sukilin
LAF laikrodis.
Radiofono gyr
Vienintėlė an
sukilimą
1971 m. stra
Užsklanda.....

Lietuvos Himnas. Kaunas puošiasi vėlavomis.....	335
LAF Atsišaukimas	337
L.L. Vyriausybės paskelbimas.....	338
Atstatoma laisva Lietuva	339
Aleksoto LAF radijas baigia darbą	342
Kaliniai išsiveržia iš kalėjimų	343
L.L. Vyriausybės būstinė - slapta	344
Iš pagrindžio į viešumą.....	346
Visa Lietuva seka Kauną	349

XI. Jie atliko pareigą tėvynei.....	353
Bronius Stasiukaitis	355
Romas Šatas	358
Juozas Prapuolenis	360
Algirdas Pundžius, Jonas Kučinskas.....	362
Marčiukaitis.....	364
Vincas Zinkevičius, Bronius Radzivasas.....	367
Juozas Rudokas ir jo LAF Štabas.....	367
Petras Vanagaitis	369
Vytautas Stonis ir jo LAF Štabas.....	370
Leonas Prapuolenis.....	377
Pastabėlės dėl L. Prapuolenio Curriculum Vitae.....	383
Politikas ar kovotojas už būvį (K. Škirpa)...	384

XII. Sukilimų aprašymai.....	387
Liudijimai Kersteno Komisijai.....	389
Įvairūs sukilimo vaizdai	389
LAF laikrodis.....	390
Radiofono gynimo atgarsiai spaudoje.....	391
Vienintėlė anglų kalboje knyga apie sukilimą	392
1971 m. straipsnio dabartinės pastabos.....	392
Užsklanda.....	395

Pastebėtų klaidų atitaisymas

Psl.	eil. iš	eil. iš virš.apč.	Išspausdinta	Turi būti
15		3	policijos	milicijos
24	4		įsradingumodėka	įsradingumo dėka
43	14		adangi	Kadangi
58		3	unoversiteto	universiteto
59	16		sunaikinti	sunaikinti
75	6		parėdimą	parėdymą
104	15		kaipKGB	kaip KGB
112		12	progrindžio	pogrindžio
114	19		skirta	skirtas
222	14		ir	Ar
222	15		klaidininančias	klaidinančias
224		2	Tagi	Taigi
239		11	Juozas	Juoza
252	10		naujiausia	naujiausia
264	7		automobilį	automobilį
269		3	policijos	milicijos
270	7		policijos	milicijos
295		16	R Armija	R. Armija
303	13		jo	jo
311		3	"1941 metų	1941 metų
313		2	persidavėliais	parsidavėliais
343	15		persikleti	persikelti
347		5	į Sibira	į Sibira
349		4	vsdovavimas	vadovavimas
362		16	siustuvas	siustuvas
363	9		karas 4 val	karas... 4 val.
382		7	zonas (o mirties	zonas, o mirties
383	8		pastebėtia	pastebėta
384	9		curricilum	curriculum
390	2		Visa	Visas
391		2	1967(?).	1964
401		12	pasiuntin	pasiuntinį